

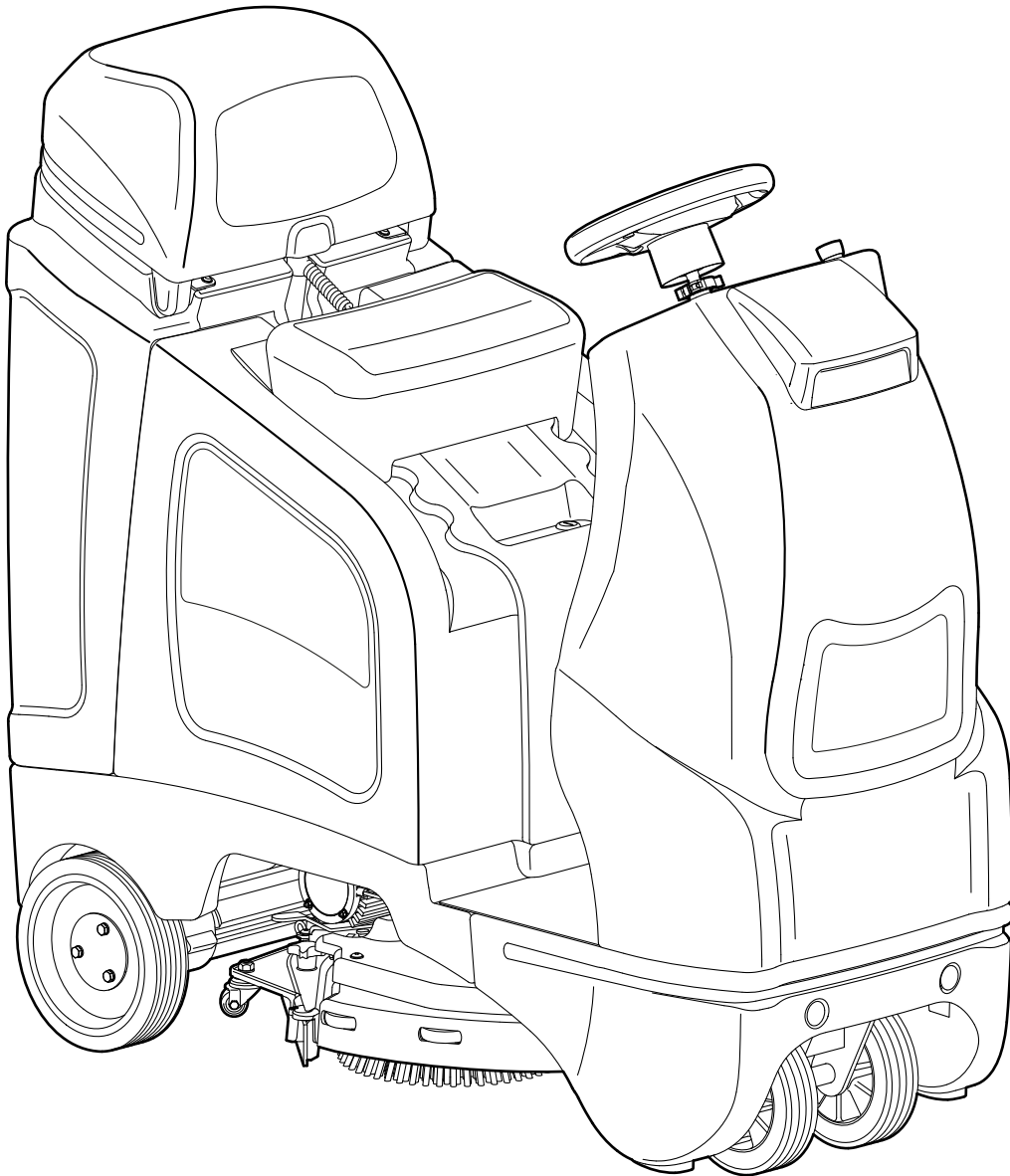

swingo 2100micro

DA .2
FI ...19
NO 35
PL .51
SV .69



BG	С настоящото декларираме, че цитираната по-долу машина съответства по концепция и конструкция, както и по начин на производство, прилаган от нас, на съответните основни изисквания за техническа безопасност и безвредност на Директивите на ЕС. При изменение на продукта, което не е съгласувано с нас, тази декларация губи своята валидност.
CZ	Tímto prohlášíme, že níže označené stroje odpovídají jejich základní koncepci a konstrukčním provedením, stejně jako námi do provozu uvedenými konkrétními provedeními, příslušným zásadním požadavkům o bezpečnosti a ochraně zdraví směrnic EU. V případě změny výrobku, která nebyla námi odsouhlasena, ztrácí toto prohlášení svou platnost.
DA	Herved erklærer vi, at den nedenfor nævnte maskine i design og konstruktion og i den af os i handlen bragte udgave overholder de gældende grundlæggende sikkerhedsog sundhedskrav i EU-direktiverne. I tilfælde af ændringer af produktet, som vi ikke har godkendt, bortfalder gyldigheden af denne erklæring.
DE	Hiermit erkläre wir, dass die nachfolgend bezeichnete Maschine aufgrund ihrer Konzipierung und Bauart sowie in der von uns in Verkehr gebrachten Ausführung den einschlägigen grundlegenden Sicherheits- und Gesundheitsanforderungen der EU-Richtlinien entspricht. Bei einer nicht mit uns abgestimmten Änderung des Produktes verliert diese Erklärung ihre Gültigkeit.
EN	We hereby declare that the machine described below complies with the relevant basic safety and health requirements of the EU Directives, both in its basic design and construction as well as in the version put into circulation by us. In the event of a product amendment which was not cleared by us, this declaration shall no longer be valid.
ES	Por la presente declaramos que la máquina designada a continuación cumple, tanto en lo que respecta a su diseño y tipo constructivo como a la versión puesta a la venta por nosotros, las normas básicas de seguridad y sobre la salud que figuran en las directivas comunitarias correspondientes. En caso de realizar una modificación no autorizada por nosotros, esta declaración pierde su validez.
ET	Käesolevaga kinnitame, et allpool kirjeldatud seade vastab meie poolt turule toodud mudelina oma kontseptsioonilt ja konstruktsioonilt EL direktiivide asjakohastele põhilistele ohutus- ja tervisekaitse nõuetele. Käesolev kinnitus kaotab kehtivuse, kui toodet muudetakse meiega kooskõlastamata.
FI	Vakuutamme, että alla mainitut tuotteet vastaavat suunnittelullaan ja rakenteellaan sekä valmistustavallaan EU-direktiivien asianomaisia turvallisuus- ja terveysvaatimuksia. Mikäli tuotetta muutetaan ilman meidän antamaa lupaa, tämä ilmoitus lakkaa olemasta voimassa.
FR	Nous certifions par la présente que la machine spécifiée ci-après répond de par sa conception et son type de construction ainsi que de par la version que nous avons mise sur le marché aux prescriptions fondamentales stipulées en matière de sécurité et d'hygiène par les directives européennes en vigueur. Cette déclaration perd sa validité si le produit est modifié sans notre consentement.
GR	Δια της παρούσης δηλώνουμε ότι το μηχανήμα που χαρακτηρίζεται παρακάτω, με βάση τη σχεδίαση και την κατασκευή του, υπό τη μορφή που διατίθεται στην αγορά, πληροί στις σχετικές βασικές απαιτήσεις ασφαλείας και υγιεινής των οδηγιών της ΕΕ. Σε περίπτωση τροποποίησης του προϊόντος χωρίς τη συγκατάθεσή μας, η παρούσα δήλωση θα καταστεί άκυρη.
HR	Izjavljujemo da navedeni uređaj u svojoj zamisli i konstrukciji te kod nas korištenoj izvedbi odgovara osnovnim sigurnosnim i zdravstvenim zahtjevima u skladu s niže navedenim direktivama Europske Zajednice. U slučaju neovlaštene izmjene proizvoda prestaje valjanost ove izjave.
HU	Ezennel tanúsítjuk, hogy az alábbiakban megnevezett gép tervezése és építési módja alapján az általunk forgalomba hozott kivitelben megfelel az EU irányelvek vonatkozó, alapvető biztonsági és egészségügyi követelményeinek. Amennyiben olyan módosítás történik a termékén, amely elzárta nem egyeztetett veünk, akkor a jelen nyilatkozat érvényét veszti.
IT	Con la presente si dichiara che la macchina qui di seguito indicata, in base alla sua concezione, al tipo di costruzione e nella versione da noi introdotta sul mercato, è conforme ai requisiti fondamentali di sicurezza e di sanità delle direttive UE. In caso di modifica del prodotto senza la nostra autorizzazione, questa dichiarazione non sarà più valida.
LT	Šiuo pareiškiame, kad toliau aprašyto aparato brėžiniai ir konstrukcija bei mūsų į rinką išleistas modelis atitinka pagrindinius ES direktyvų saugumo ir sveikatos apsaugos reikalavimus. Ši deklaracija netenka galios, jei gaminy s pakeičiamas nesuderinam jo pakeitimų su mumis.
LV	Ar šo mēs paziņojam, ka turpmāk minētā iekārta, pamatojoties uz tās konstrukciju un izgatavošanas veidu, kā arī mūsu apgrozībā laistajā izpildījumā atbilst ES direktīvu attiecīgajām galvenajām drošības un veselības aizsardzības prasībām. Ja tiek veikta ar mums nesaskarotā izstrādājuma izmaiņšana, šī deklarācija nav derīga.
NL	Hierbij verklaren wij dat de hierna vermelde machine door haar ontwerp en bouwwijze en in de door ons in de handel gebrachte uitvoering voldoet aan de betreffende fundamentele veiligheids- en gezondheidsvoorschriften, zoals vermeld in de desbetreffende EU-richtlijnen. In geval van een niet met ons overeengekomen wijziging van het product, verliest deze verklaring haar geldigheid.
NO	Vi erklærer herved at maskinen angitt nedenfor oppfyller de grunnleggende sikkerhetsog helsekravene i de relevante EU-direktivene, med hensyn til både design, konstruksjon og type markedsført av oss. Ved endringer av produkter som ikke er godkjent fra oss, bortfaller denne erklæringen.
PL	Niniejszym oświadczamy, że określone poniżej urządzenie odpowiada pod względem koncepcji, konstrukcji oraz wprawdzonej przez nas do handlu wersji obowiązującym wymogom dyrektyw UE dotyczącym wymagań w zakresie bezpieczeństwa i zdrowia. W przypadku dokonania niezgodzonych z nami zmian w produkcie niniejsza deklaracja traci ważność.
PT	Declaramos que a máquina a seguir designada corresponde às exigências de segurança e de saúde básicas estabelecidas nas Directivas UE por quanto concerne à sua concepção e ao tipo de construção assim como na versão lançada no mercado. Em caso de uma alteração do produto que não tenha sido autorizada por nós, esta declaração perde a sua validade.
RO	Prin prezenta declarăm că aparatul desemnat mai jos corespunde cerințelor fundamentale privind siguranța în exploatare și sănătatea inclusiv în directivele UE aplicabile, datorită concepției și a modului de construcție pe care se bazează, în varianta comercializată de noi. La o modificare a produsului care nu a fost aprobată de noi în prealabil, această declarație își pierde valabilitatea.
RU	Настоящим мы заявляем, что нижеуказанный прибор по своей концепции и конструкции, а также в осуществленном и допущенном нами к продаже исполнении отвечает соответствующим основным требованиям по безопасности и здоровью согласно директивам EU. В случае несогласованного с нами изменения изделия настоящее заявление становится недействительным.
SK	Týmto vyhlasujeme, že ďalej označený stroj zodpovedá na základe jeho koncepcie a konštrukcie a takisto vyhotovenia, ktoré sme dodali, príslušným základným požiadavkám na bezpečnosť a ochranu zdravia uvedeným v smerniciach EÚ. V prípade zmeny výrobku, ktorá s nami nebola konzultovaná, stráca toto vyhlásenie svoju platnosť.
SL	S to izjavo potrjujemo, da spodaj omenjeni stroj zaradi svoje zasrove in načina izdelave ustreza temeljnim varnostnim in zdravstvenim zahtevam EU-standardov. V primeru spremembe izdelka, ki ni bila potrjena z naše s strani, ta izjava ni več veljavna.
SV	Härmed försäkrar vi att nedanstående betecknade maskin i ändamål och konstruktion samt i den av oss levererade versionen motsvarar EU-direktivens tillämpliga grundläggande säkerhets- och hälsokrav. Vid av oss ej godkända ändringar på produkten upphör denna förklaring att gälla.
TR	İşbu belge ile aşağıda tanımlanan makinenin konsepti ve tasarımı ve tarafımızdan piyasaya sürülen modeliyile AB yönetmeliklerinin temel teşkil eden ilgili güvenlik ve sağlık yükümlülüklerine uygun olduğunu bildiririz. Üründe yapılan herhangi bir değişikli k bu beyanı geçersiz kılar.
YU	Ovim izjavljujemo da ovde opisana mašina po svojoj koncepciji i načinu izrade, sa svim njenim modelima koje smo izneli na tržište, odgovara osnovnim zahtevima dole navedenih propisa Evropske Zajednice o sigurnosti i zdravstvenoj zaštiti. U slučaju izmena na proizvodu koje nisu dogovorene s nama, ova izjava ne važi.

Item description: **Scrubber dryer machine for commercial use**

Model: **swingo 2100micro**

Type: **CO2100**

Serial Number: **Refer to the rating label on the machine**

Trademark: **TASKI®**

Manufacturer: **Diversey Europe Operations B.V., Maarssenbroeksedijk 2, NL - 3542 DN Utrecht**

Produced by: **Diversey Switzerland Production GmbH, Eschlikonerstrasse, 9542 Münchwilen TG, Switzerland**



Applicable EU Directives:

Directive 2006/42/EC | Directive 2014/30/EU

Harmonised standards:

EN 60335-1: 2012+A11:2014 / EN 60335-2-72: 2012 / EN 62233: 2008 / EN 55012: 2007+A1: 2009 / EN 55014-2: 2015 /

Authorized signatory:

Andreas Bosch
Executive Director Machines and Robotics
Münchwilen, 06.11.2020

Diversey
Diversey Europe Operations BV
Maarssenbroeksedijk 2
3542 DN Utrecht - The Netherlands

Responsible for technical file:

Andreas Bosch
Executive Director Machines and Robotics
Diversey Europe B.V. Utrecht
Zweigniederlassung Münchwilen
Eschlikonerstrasse
9542 Münchwilen - Switzerland

CE first applied: 09.2015

DA Oversættelse af den originale brugervejledning



Læs brugervejledningen og sikkerhedsinstruktionerne grundigt igennem, inden du bruger maskinen første gang. Opbevar brugervejledningen et sted, hvor du let kan få adgang til den, hvis du får brug for at læse i den på et senere tidspunkt.

Symbolforklaring

STOP FARE:

Dette symbol gør opmærksom på vigtige oplysninger. Hvis du ikke overholder disse anvisninger, kan det medføre personskader og/eller omfattende materielle skader!

ADVARSEL:

Dette symbol gør opmærksom på vigtige oplysninger. Hvis du ikke overholder disse anvisninger, kan det medføre personskader og/eller omfattende materielle skader!

FORSIGTIG:

Dette symbol gør opmærksom på vigtige oplysninger. Hvis du ikke overholder disse anvisninger, kan det medføre fejl og materielle skader.

BEMÆRK

Dette symbol gør opmærksom på vigtige oplysninger i sammenhæng med effektiv brug af produktet. Hvis du ikke overholder disse anvisninger, kan der opstå fejl!

Indholdsfortegnelse

Sikkerhedsinstruktioner	2
Rengøringsmidler	3
Yderligere dokumentation	3
Miljøbeskyttelse	4
Oversigt over maskinens opbygning	5
Batterier	6
Før idrifttagning	8
Klargøring af maskinen	11
Afslutning af arbejdet	13
Service, vedligeholdelse og pleje	15
Funktionsfejl	16
Tekniske specifikationer	17
Tilbehør	17
Fejlkoder	18
Transport	18
Bortskaffelse	18
Maskinens mål	18

Tilsigtet brug af maskinen

Maskinerne er beregnet til professionel anvendelse (f.eks. på hoteller, skoler, hospitaler, fabrikker, i indkøbscentre, sportshaller og lign.) Maskinen skal anvendes til vådrengøring af gulve med hård belægning, og det er vigtigt, at anvisningerne i denne betjeningsvejledning altid følges nøje. Maskinen må kun bruges til rengøring indendørs.

FORSIGTIG:

Maskinen må ikke bruges til polering, oliering, voksning, rengøring af tæpper og støvsugning. Vådrengøring af parket- og laminatgulve med denne maskine sker på egen risiko.

STOP FARE:

Hvis der foretages ændringer på denne maskine, som ikke er godkendt af Diversey, er sikkerhedsmærkerne og CE-mærkningen for denne maskine ikke længere gyldige. Hvis maskinen bruges til andre formål end de, den er beregnet til, kan det medføre personskader, skader på maskinen og skader i de umiddelbare omgivelser. I sådanne tilfælde bortfalder ethvert garanti- og erstatningskrav.

Sikkerhedsinstruktioner

TASKI-maskiner er konstrueret i overensstemmelse med de gældende sikkerheds- og sundhedskrav i de relevante EU-direktiver og er derfor forsynet med et CE-mærke.

STOP FARE:

Maskinen må kun anvendes af personer, som er blevet instrueret i brugen af den og har vist, at de er i stand til at betjene maskinen korrekt, og som desuden udtrykkeligt har fået til opgave at anvende den.

STOP FARE:

Maskinen må ikke bruges af personer med nedsatte fysiske, sensoriske eller mentale evner, ej heller personer, der mangler erfaring og viden. Dette gælder også børn.

Børn skal være under opsyn, så de ikke leger med maskinen.

STOP FARE:

Maskinen må ikke anvendes eller opbevares i lokaler med eksplosionsfarlige og let brændbare materialer (som f.eks. benzin, opløsningsmidler, olie, støv m.v.).

Maskinens elektriske og mekaniske komponenter kan antænde sådanne materialer.

STOP FARE:

Maskinen må ikke anvendes til opsugning af giftige, sundhedsskadelige, ætsende og irriterende materialer (som f.eks. farligt støv m.v.) eller brændbare væsker. Filtersystemet kan ikke filtrere sådanne materialer fra på tilstrækkeligt effektiv vis, og derfor kan brugerens og øvrige tilstedeværendes helbred være i fare.

STOP FARE:

Vær altid meget opmærksom på omgivelserne og eventuelle personer i den umiddelbare nærhed, især børn. Sørg altid for at sænke hastigheden på steder med dårligt udsyn, f.eks. ved døre eller foran sving.

STOP FARE:

Det er ikke tilladt at transportere personer eller genstande på maskinen.

STOP FARE:

I tilfælde af fejl eller defekter samt efter et sammenstød eller lignende uheld, skal maskinen efterses af en autoriseret fagmand, inden den tages i brug igen. Dette gælder også, hvis maskinen har stået ude i det fri, har været nedsænket i vand eller har været udsat for fugt.

STOP FARE:

Ved skader på sikkerhedsrelevante dele som skuremønstre, hovedledning eller cover til de strømførende dele skal maskinen standses og slukkes med det samme!

STOP FARE:

Maskinen må ikke stilles, parkeres eller opbevares på hældninger.

STOP FARE:

Ved reparation eller vedligeholdelse skal maskinen være slukket, og nøglen skal være trukket ud.

STOP FARE:

I rengøringsdrift må maskinen bruges på hældninger <2%.

STOP FARE:

Maskinen må bruges på hældninger <10%. På skråninger skal man køre langsomt og bruge "turtle-mode" for at kunne standse sikkert.

Skarpe sving på hældninger kan påvirke maskinens stabilitet og er derfor forbudt. Der er fare for ulykker.

STOP FARE:

Maskinen må kun bruges på et fast, stabilt og tilstrækkeligt bæredygtigt underlag.

Hvis dette ikke overholdes, er der fare for ulykker.

ADVARSEL:

Maskinen må kun anvendes og opbevares i tørre omgivelser med relativt lidt støv ved temperaturer på mellem +10 °C/+ 50 °F og + 35 °C/+ 95 °F.

ADVARSEL:

Reparationer af mekaniske eller elektriske dele på maskinen skal udføres af autoriserede fagfolk, som har kendskab til alle relevante sikkerhedsforskrifter i denne forbindelse.

ADVARSEL:

Der må kun anvendes værktøj (børster, rondeller m.v.), som er nævnt i afsnittet Tilbehør i denne brugervejledning, eller som anbefales af TASKI-konsulenten. Hvis der anvendes andre børster eller andet værktøj, kan det begrænse maskinens sikkerhed og funktioner.

ADVARSEL:

Sørg altid for at overholde de gældende nationale forskrifter vedrørende personbeskyttelse og ulykkesforebyggelse samt producentens anvisninger vedrørende anvendelse af rengøringsmidler.

FORSIGTIG:

Sluk øjeblikkeligt for sugeenheden, hvis der kommer skum eller væske ud af maskinen!

FORSIGTIG:

Denne maskine må kun anvendes med egnede batterier og godkendte ladere.

FORSIGTIG:

Maskinen skal beskyttes, så den ikke kan bruges af uvedkommende. Tag derfor altid nøglen ud inden du bevæger dig væk fra maskinen, eller opbevar maskinen i et aflåst rum.

BEMÆRK

TASKI-maskiner og -apparater er konstrueret på en måde, så de – ifølge den aktuelle videnskabelige forskning – ikke udsender støj eller afgiver vibrationer, der er til skade for sundheden. Se de tekniske data på side 17.

Rengøringsmidler**BEMÆRK**

TASKI-maskiner er konstrueret til at opnå optimale rengøringsresultater med TASKI-rengøringsmidler. Brug af andre rengøringsmidler kan medføre driftsfejl og skader på maskinen eller omgivelserne. Af denne grund anbefaler vi, at der udelukkende anvendes TASKI-rengøringsmidler ved brug af denne maskine.

Fejl, der skyldes anvendelse af forkerte rengøringsmidler, er ikke omfattet af garantien.

- Henvend dig hos din TASKI-servicepartner, hvis du vil have nærmere oplysninger.

Yderligere dokumentation**BEMÆRK**

Du kan finde det elektriske diagram til denne maskine på reservedelslisten.

- Kontakt kundeservice for yderligere informationer.

BEMÆRK

Denne betjeningsvejledning er ligesom alle andre betjeningsvejledninger til TASKI-maskiner at finde på følgende websted:

www.taski.com

Miljøbeskyttelse



Emballagen kan genbruges. Smid ikke emballagen ud sammen med det almindelige husholdningsaffald, men aflever den til genbrug.



Udtjente apparater indeholder værdifulde materialer, der kan og bør afleveres til genbrug. Batterier, olie og lignende stoffer er ødelæggende for miljøet. Aflever derfor udtjente apparater på en genbrugsstation eller lignende.

Oversigt over maskinens opbygning

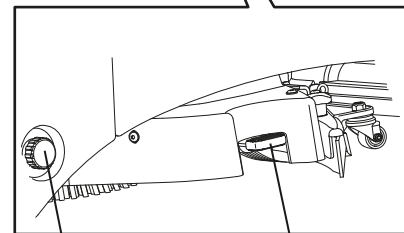
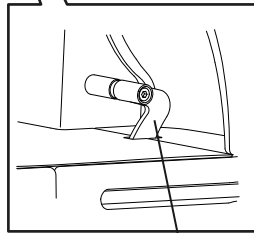
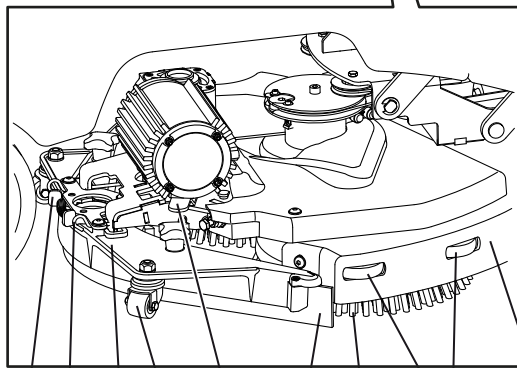
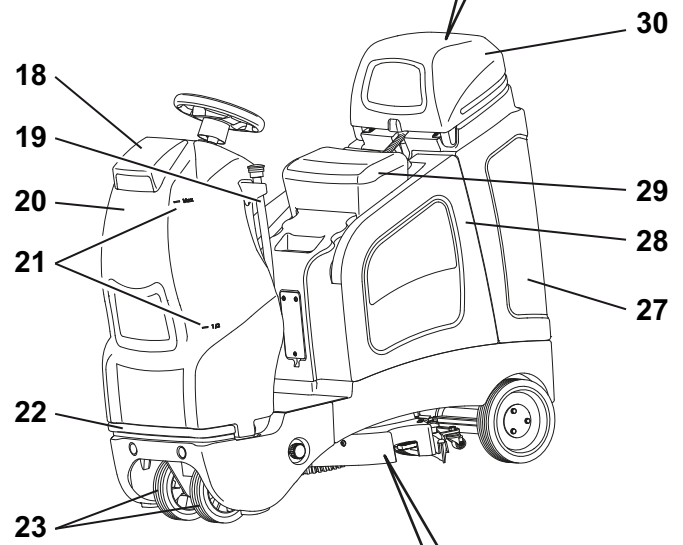
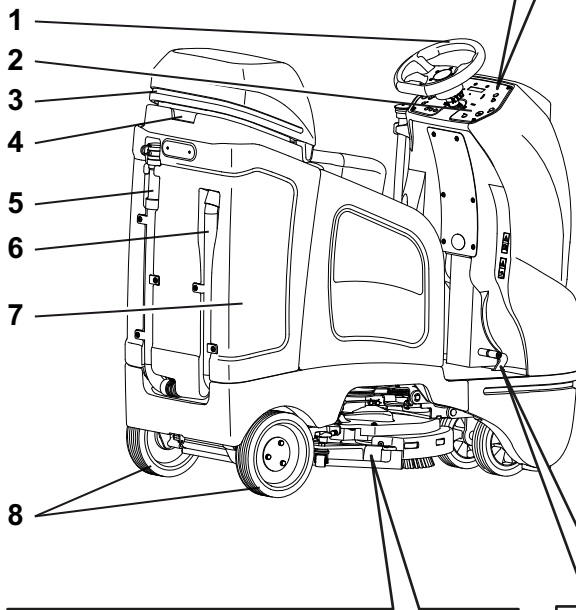
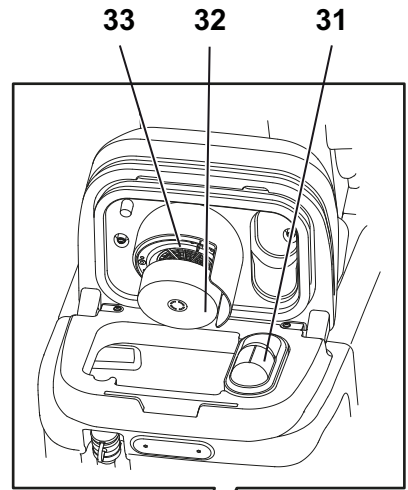
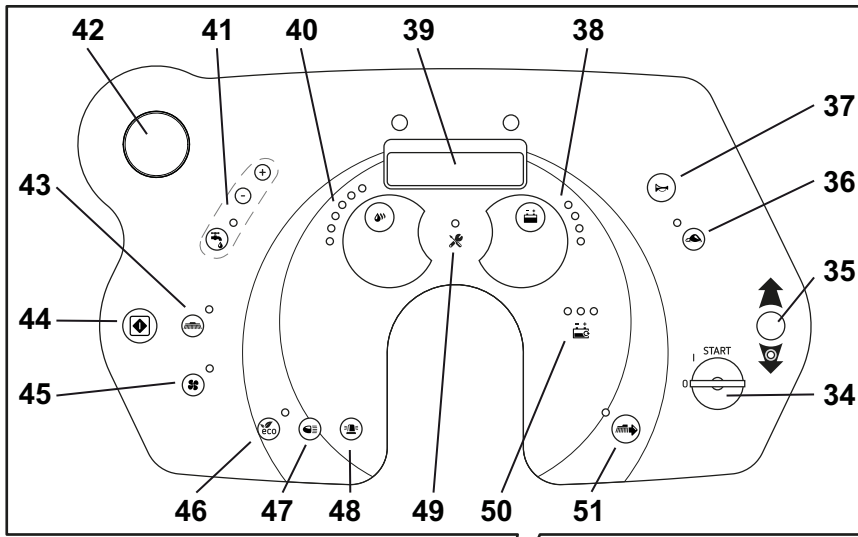

9 10 11 12 13 14 15 16 17

24

25

26

- 1 Rat
- 2 Betjeningspanel
- 3 Advarselslampe LED
- 4 Fordybning til montering af tilbehørsholder
- 5 Afløbsslange til snavsetvandstank
- 6 Sugelange
- 7 Snavsvandstank
- 8 Drivhjul
- 9 Låsebøjle for sugelange
- 10 Låsebøjle for skviser/sugefod
- 11 Skviser/sugefod
- 12 Løbehjul for skviser/sugefod
- 13 Låsebøjle for skviser/sugefod (indirekte arbejdsmetode)
- 14 Sugelæber
- 15 Børste
- 16 Afviserruller børsteenhed
- 17 Børsteenhed
- 18 Tankdæksel til rentvandstank
- 19 Afløbsslange til rentvandstank
- 20 Rentvandstank
- 21 Indikator for påfyldningsniveau
- 22 Arbejdslampe LED
- 23 Styrehjul
- 24 Kørepedal
- 25 Filter til rentvandstank
- 26 Arm til oplåsning af børste
- 27 Snavsvandstank
- 28 Batterirum
- 29 Førersæde med sædeafbryder (dødmandskontakt)
- 30 Tankdæksel til snavsetvandstank
- 31 Trevlesi
- 32 Svømmer
- 33 Sugefilter
- 34 Nøgleholder
- 35 Tast, bakning
- 36 Tasten Langsom kørsel (TIL/FRA)
- 37 Tast, horn
- 38 Indikator for batteriniveau
- 39 Display
- 40 Indikator for rengøringsopløsning
- 41 Taster for tilførsel (TIL / FRA) og mængde (+ / -) af rengøringsmiddel
- 42 Nødstop
- 43 Tasten Børstedrev (TIL/FRA)
- 44 Tasten Program (TIL/FRA)
- 45 Tasten Sugeenhed (TIL/FRA)
- 46 Tasten ECO-Mode (TIL/FRA)
- 47 Tasten Arbejdslampe LED (TIL/FRA)
- 48 Taster Advarselslamper LED (TIL/FRA)
- 49 Indikator, service
- 50 Indikator, batteriets opladningstilstand
- 51 Tasten Sideudlæg (TIL/FRA)

Batterier

Tilladte batterier

Ved denne maskine må der kun anvendes traktionsbatterier (ikke startbatterier eller andre former for batterier). Vi anbefaler, at der anvendes rene traktionsbatterier, da disse sikrer optimal driftstid.

Traktionsbatterier fås som enten åbne batterier (vådbatterier) eller vedligeholdelsesfrie VRLA-batterier, (Gel og AGM). Maskinen skal justeres ift. batteritype og -fabrikat.

Alle batterier har forskellig driftstid og forskellige specifikationer.

Maskinen skal programmeres efter montering af batterier, ved skift af batteritype eller -fabrikat og før idrifttagning.

Hvis maskinen indstilles forkert, kan det medføre, at batteriernes levetid reduceres.

BEMÆRK

Der må ikke anvendes forskellige, gamle sammen med nye, eller defekte batterier.

BEMÆRK

Gamle og/eller defekte batterier skal bortskaffes korrekt. Se oplysninger på side 18

Sikkerhedsforanstaltninger ved håndtering af batterier



Batterier indeholder syre. Ved vedligeholdelse samt montering og afmontering af vådbatterier skal der bæres beskyttelsesbriller!



Ved syrestænk i øjet eller på huden skal der skylles efter med rigelige mængder rent vand. Søg derefter læge med det samme. Skyl tøj med vand!



Ved opladning af batterier opstår der en farlig gasblanding. Batterier skal holdes i sikker afstand af åben ild eller gløder.



Undlad at ryge, når du opholder dig i nærheden af batterierne.



Ætsningsfare!



Vigtigt! Batteriernes poler er altid under spænding. Du må derfor ikke lægge genstande fra dig på batterierne!

FORSIGTIG:

Sørg for altid at holde batterierne rene og tørre. Tør syre eller vand på batterierne af med det samme.

- Bær altid beskyttelseshandsker, når du gør dette.

FORSIGTIG:

Batterier må kun monteres af kundeservicepersonale eller fagfolk, der er godkendt af Diversey, og altid i overensstemmelse med tilslutningskemaet.

Fejl ved montering og tilslutning kan medføre alvorlige personskader, forårsage en eksplosion og medføre store skader på maskine og omgivelser.

⚠ FORSIGTIG:

Sørg altid for tilstrækkelig ventilation ved opladning af batterier.

ℹ BEMÆRK

Vær altid opmærksom på batteriproducentens dataark for produktsikkerhed.

ℹ BEMÆRK

Vær altid opmærksom på batteriproducentens driftsanvisninger.

⚠ FORSIGTIG:

Ved vedligeholdelse af batterier skal disse afmonteres fra maskinen!

Tilslutningsskema for batterier

swingo 2100micro (Gel)

6V-batterier

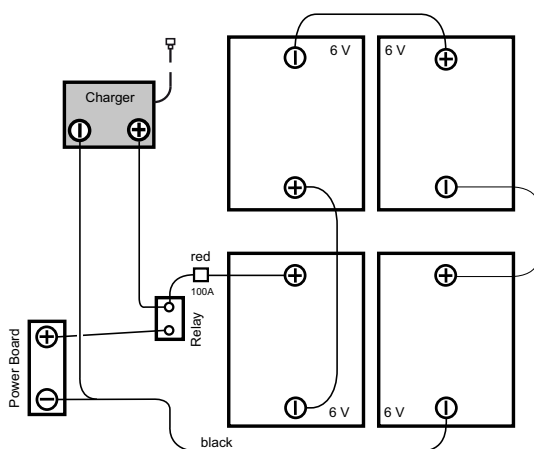

12V-batterier

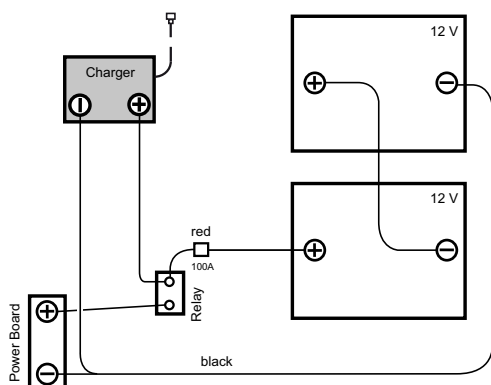

swingo 2100micro (Lithium)

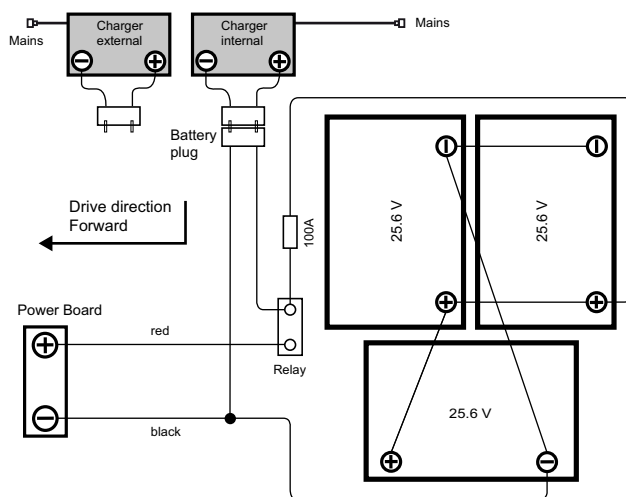

Opladning

⚠ FORSIGTIG:

Følg brugervejledningen fra producenten af den eksterne batterioplader.

⚠ FORSIGTIG:

Alle batterityper og/eller -fabrikater har forskellige opladningskarakteristika.

Forkert opladning eller anvendelse af en uegnet oplader kan medføre, at batteriernes levetid reduceres, eller at batterierne hurtigt ødelægges.

ℹ BEMÆRK

Der fås flere forskellige onboard-opladere som tilhører til forskellige batteristørrelser og til flere opladningskurver, som fra fabrikken eller af TASKIs serviceteknikere er indstillet til de anbefalede batterier. Dette gælder også ved anvendelse af stationære (eksterne) opladere.

⚠ FORSIGTIG:

Hyppt kort brug med efterfølgende opladning kan beskadige batterierne permanent.

- Tommefingerregel: Inden en opladning skal der som minimum være brugt 20 % af den samlede kapacitet.

⚠ FORSIGTIG:

For at opnå en så lang levetid som muligt skal traktionsbatterier gennemgå en komplet opladningscyklus (12-16 timer) to gange om ugen.

⚠ FORSIGTIG:

Før længere tids stilstand skal batterierne gennemgå en komplet opladningscyklus. Opladeren skal herefter kobles fra maskinen og strømnettet. Batterier aflades med tiden. Derfor skal batterierne – afhængigt af batteritype – lades op efter 3-6 måneder.

- Inden idrifttagning skal batterierne igen gennemgå en komplet opladningscyklus.

Opladning med ekstern batterioplader

i BEMÆRK

Der må udelukkende benyttes batterioplader, der anbefales af batteriproducenten og er certificeret til SELV (sikkerhedslavspænding).

STOP FARE:

Opladeren må ikke sættes i maskinen, mens den er spændingsførende (tilkoblet oplader).

Brugeren kan blive kvæstet af elektrisk stød.

⚠ ADVARSEL:

Ladekabler transporterer store mængder strøm. Ved tegn på skader på stik, kabler eller tilslutninger må opladeren ikke anvendes.

- Slut den eksterne batterioplader til maskinen vha. batteriladestikket.

i BEMÆRK

Sørg for, at stikket er sat helt i, så der er god elektrisk kontakt.

i BEMÆRK

Kontroller, om den isatte oplader har startet opladningen.

i BEMÆRK

Alle maskinens funktioner er deaktiverede under opladning.

Opladning med onboard-batterioplader (tilbehør)

- Maskinen skal være slået fra.
- Sæt netkablet i en stikkontakt med træk sikring.

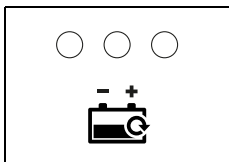

- Den gule indikator lyser vedvarende indtil batteriet har nået ca. 90 % kapacitet. Derefter blinker indikatoren indtil batteriet er helt opladet.
- Når opladningen er afsluttet, lyser den grønne indikator.

Efter afslutning af opladningen

⚠ ADVARSEL:

Slå opladeren fra, inden du kobler den fra batterierne.

Ved frakobling af en tilsluttet lader kan der ske en eksplosion i batterikammeret.

- Læg herefter strømkablet fra onboard-opladeren (tilbehør) på dets plads under førersædet igen.
- Opbevar ladekablet, så det altid er tørt og beskyttet mod skader.

Vedligeholdelse og pleje af åbne batterier (våd-batterier)

i BEMÆRK

Plejen af vedligeholdelsesfrie batterier begrænser sig til, at du skal oplade dem korrekt og sørge for at indstille den korrekte opladningskurve.

Åbning af batterirummet ved vedligeholdelse

- Maskinen skal være slået fra.

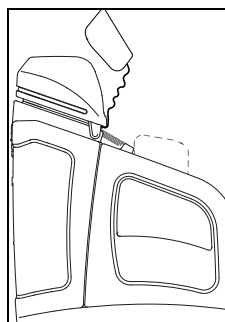

- Tag sædet af sædeskallen og læg det på gulvet.

På den måde forhindres det, at sædet falder af og personer kommer til skade.

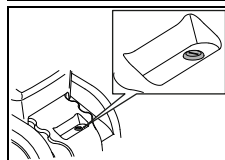

- Brug den medfølgende nøgle til at åbne sædeskallen.

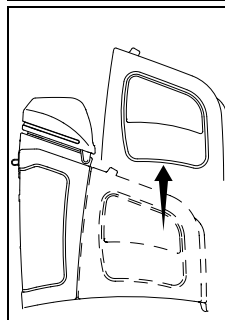

- Tag sædeskallen af og læg den forsigtig på gulvet.

Batteriet kan så vedligeholdes i henhold til fabrikantens anvisninger.

Før idrifttagning

Parkeringsbremse

- Parkeringsbremsen frivgives automatisk af elektronikken, når du træder på kørepæden.

i BEMÆRK

Parkeringsbremsen er altid aktiveret, når maskinen står stille.

Det gælder, uanset om den er slået til eller fra.

Oplåsning:

i BEMÆRK

Førersædet er udstyret med en sædeafbryder (dødmandskontakt) Denne sædeafbryder aktiveres, når betjeningspersonalet befinder sig i førersædet.

Maskinen kan kun betjenes, når sædeafbryderen er aktiveret.

Nødoplåsning

i BEMÆRK

Hvis styringen eller spændingsforsyningen svigter, er der mulighed for at låse parkeringsbremsen op manuelt

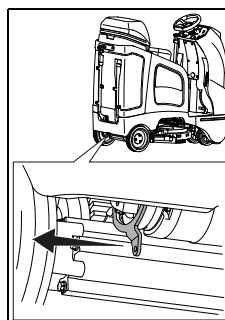

- Det skal oplåsningssarmen være trukket permanent til. Den sidder ved venstre baghjul.

Kontrol af parkeringsbremse og nødstop

⚠ FORSIGTIG:

Nødstoppet er et vigtigt sikkerhedselement.

- Derfor skal man altid kontrollere i jævne og korte intervaller, at de fungerer, inden maskinen bruges.
- Tænd for maskinen.
- Aktiver kørekontakterne, mens du holder rattet lige. Maskinen sætter sig i bevægelse og kører ligeud.
- Tryk så på nødstop.

i BEMÆRK

Maskinen skal bremse pludseligt, indtil den standser helt og køre ligeud uden at styre.

STOP FARE:

Hvis en af disse funktioner ikke sker, skal maskinen tages ud af drift, indtil den kan blive repareret korrekt af en autoriseret TASKI-servicepartner.

Advarselsanordninger

⚠ ADVARSEL:

Man skal med jævne mellemrum kontrollere, at advarselsanordninger, som f.eks. advarselsslampe, blitzlampe og signaltonen for bakgear, fungerer korrekt. Funktionsfejl skal afhjælpes med det samme.

Brug af maskinen med manglende eller defekte advarselsanordninger kræver øget forsigtighed og opmærksomhed.

- Advarselsanordningerne må ikke tildækkes.

⚠ ADVARSEL:

De nationale forskrifter er altid overordnede.

- De kan foreskrive anden adfærd, og det er vigtigt, at de overholdes.

Indstilling af sædets position

i BEMÆRK

Førersædet og rattet kan indstilles vilkårligt, så du kan finde en position, der er behagelig at sidde i.

Anbefalet holdning

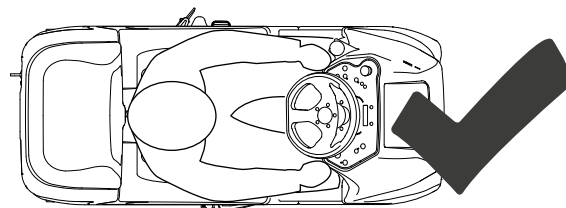
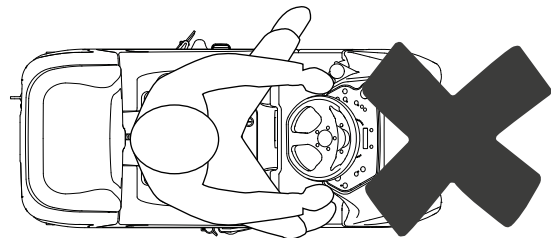
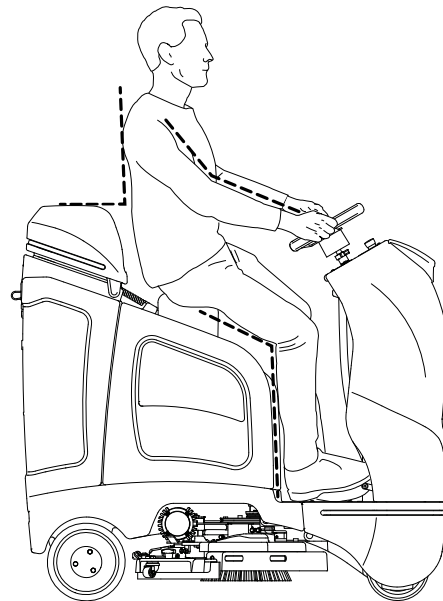

⚠ ADVARSEL:

Sørg for, at du sidder rigtigt. Benene må ikke rage ud over maskinens sider.

Hvis benene rager ud over siderne, kan man komme til skade, når man kører gennem smalle steder eller forbi faste genstande (f.eks. gelændere, søjler osv.) der, hvor man gør rent.

Indstilling af førersæde

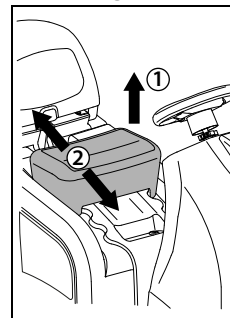

- Førersædets position kan indstilles ved at løfte [1] og forskyde [2] det.

i BEMÆRK

Sørg for, at førersædet er positioneret rigtigt i de til tænkte riller.

Indstilling af rat

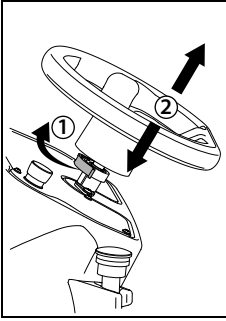

- Lås låseanordningen [1] op, sæt rattet [2] i den ønskede position, og lås låseanordningen igen.

Kørsel af maskinen

Maskinen styres ved hjælp af rattet, og hastigheden reguleres ved hjælp af kørepedalen. Hastigheden reguleres trinløst. Når kørekontakterne slippes, bremses maskinen, til den står helt stille. Herefter aktiveres parkeringsbremsen.

Kørsel fremad

- Tænd for maskinen (nøglekontakt).
- Alle indikatorer lyser op kortvarigt.
Batteriindikatoren viser at maskinen er driftsklar. (Ved fejl se side 16).

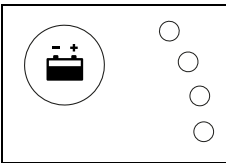

- For at køre fremad skal du træde på kørepedalen.

⚠ FORSIGTIG:

Ved kørsel i sving reduceres hastigheden elektronisk.

Kørsel baglæns

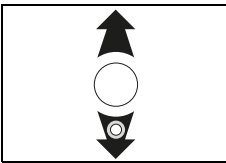

- Når du trykker på tasten Bakning, lyser indikatoren under tasten op, og der lyder et akustisk signal.

Flytning af maskinen (ved defekt)

i BEMÆRK

Maskinen må generelt kun flyttes af to personer.

⚠ ADVARSEL:

På grund af maskinens høje vægt, er det risikabelt at flytte maskinen!

Ved fejltagelser kan der opstå skader på personer og maskinen.

- Maskinen kan kun flyttes ved at aktivere oplåsningsknappen. (Se side 8)

Montering af børste

Inden montagen skal du kontrollere:

- at børsterne ikke har overskredet den røde markering, eller at børstehårene ikke er under 1 cm lange,
- at rondellen ikke er slidt ned, og at den er ren.

⚠ FORSIGTIG:

Undlad at bruge børster, som er slidt ned til slitagegrænsen. Det ses på længden af de røde børstehår. Undlad at bruge rondeller, som er slidt helt ned eller er beskidte. Brug udelukkende originale TASKI-børster.

Hvis ovenstående anvisninger ikke følges, kan det medføre forringede rengøringsresultater og skader på gulvbelægningen.

- Positionér børsten under børsteenheten.

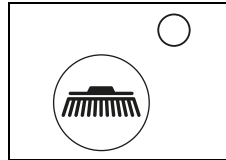

- Tryk på tasten Børstedrev TIL/FRA. Børsteenheten sænkes automatisk, børsterne kobles til og stopper.

⚠ FORSIGTIG:

Kontrollér, om børsterne er koblet til.

i BEMÆRK

Børstedrevet aktiveres ved aktivering af kørepedalen.

Montering af skviser

- Maskinen skal være slået fra.
- Positionér skviseren (2) under skviserholderen (1).
- Tryk skviseren opad for at skviserholderen falder i hak.
- Tryk låsebøjlen sammen og sæt sugslangen i den tiltænkte åbning.

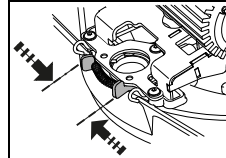
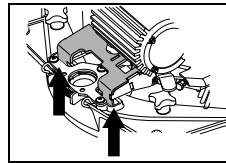
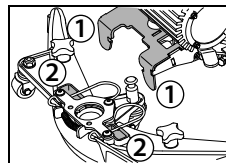

Opfyldning af rentvandstank

⚠ FORSIGTIG:

Maksimal tilladt vandtemperatur 60 °C/140 °F.

- Diversey anbefaler, at der anvendes koldt vand, da varmt vand får samme temperatur som gulvet ved kontakt med det. Der er derfor ingen fordele forbundet med at anvende varmt vand.

- Maskinen skal være slået fra.
- Åbn tankdækslet.

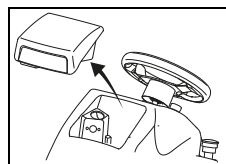

- Tag doseringsbægeret ud af rentvandstanken.

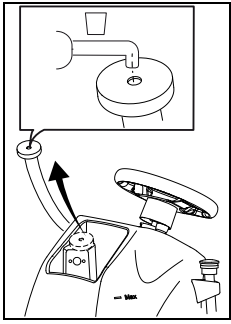

- Tag påfyldningsslangen ud af rentvandstanken og sæt den til en vandhane.

- Fyld vand i rentvandstanken.

Opfyldning af rentvandstank med Aquastop-filtrer (valgfrit tilbehør)

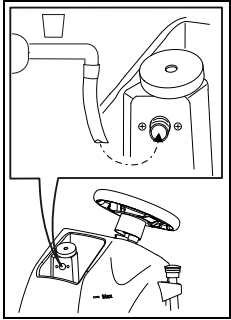

- Sæt en vandslange til Aquastop-filtreret.

- Fyld vand i rentvandstanken.

Dosering

ADVARSEL:

Bær altid handsker, beskyttelsesbriller og passende arbejdstøj (sikkerhedsbeklædning) ved håndtering af kemiske produkter.

STOP FARE:

Anvend kun kemiske produkter, som er anbefalet af Diversey, og læs den medfølgende produktokumentation grundigt.

Brug af uegnede produkter (bl.a. produkter, der indeholder klor, syre eller opløsningsmidler), kan være sundhedsfarligt og forårsage alvorlige skader på maskinen.

Eksempler på dosering:

Oplysning på produktets emballage		Tankindhold	Produktmængde pr. tankpåfyldning
0,5 %	50 ml pr. 10 l vand	75l	0.4l
1%	100 ml pr. 10 l vand	75l	0.75l
2%	200 ml pr. 10 l vand	75l	1.5l
3%	300 ml pr. 10 l vand	75l	2.2l

- Fyld doseringsbægeret med et egnet produkt, og hæld indholdet i tanken. Gentag dette forløb, indtil du har opnået den rette dosering.
- Efter doseringen skal doseringsbægeret blive i tanken.

i BEMÆRK

TASKI tilbyder automatisk dosering som tilbehør. Den kan også eftermonteres.

- Du kan få flere oplysninger hos kundeservice.

Forrensning

ADVARSEL:

Fjern eventuelle genstande (trædele, metaldele osv.) fra overfladen, der skal gøres ren.

Børsten kan blive beskadiget, eller den roterende børste kan slynge genstande ud, hvilket kan medføre skader på personer og materiale.

Klargøring af maskinen

ADVARSEL:

Bær altid beskyttelsessko og passende arbejdstøj, når du arbejder med denne maskine!

ADVARSEL:

Hav altid begge hænder på rattet, når maskinen er i drift, så betjeningen sker på en sikker måde.

ADVARSEL:

Gør dig først fortrolig med maskinen ved at gøre de første forsøg på en ledig plads.

ADVARSEL:

Inden arbejdet påbegyndes, skal du kontrollere, om du har tilstrækkeligt udsyn fra din arbejdsstilling til at kunne arbejde sikkert. EN 3411 skal overholdes.

Utilstrækkeligt udsyn kan gøre arbejdet besværligt og påvirke sikkerheden for brugeren, maskinen og tredjeparter.

ADVARSEL:

Under arbejdet skal du være opmærksom på den frihøjde for døre og underføringer, der er angivet på maskinens advarselsskilt.

STOP FARE:

Hvis der er fare for faldende genstande mens maskinen er i brug, skal der træffes eller overholdes nødvendige sikkerhedsforanstaltninger i henhold til de nationale forskrifter.

i BEMÆRK

Hvis arbejdet foregår i offentlige bygninger, skal advarselslampen være tændt.

- Sæt dig på førersædet.
- Kontroller om nødstop-tasten er låst op.
- Tænd for maskinen (nøglekontakt).

Indikatorerne lyser op kortvarigt.

Manuel start af program

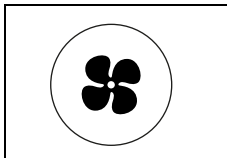

- Tryk på tasten Sugeaggregat TIL/FRA.
Indikatoren lyser, sugemotoren starter, og skviseren sænkes automatisk ned i arbejdsposition.



- Tryk på tasten Rengøringsopløsning, tilførsel TIL/FRA.
Indikatoren lyser kort op. Tilførslen af rengøringsopløsningen startes når børsterne roterer.

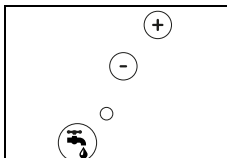

- Vælg det ønskede doseringsniveau ved at trykke på tasterne +/- fra trin 1 - 6.

i BEMÆRK

Diversey anbefaler, at man arbejder på en bæredygtig måde ved at finde frem til den rigtige dosering af produktet.

Over- eller underdosering gør resultatet af rengøringen utilfredsstillende.

i BEMÆRK

TASKI tilbyder automatisk dosering som tilbehør. Den kan også eftermonteres.

- Du kan få flere oplysninger hos kundeservice.

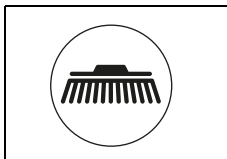

- Tryk på tasten Børstedrev TIL/FRA.
Indikatoren lyser op, børsteenheden sænkes, og tilkoblingsprocessen starter automatisk.

ECO-Mode



- ECO-Mode aktiveres ved at trykke på tasten ECO-Mode TIL/FRA.
Dette vil reducere sugemotorens omdrejningstal og sætte rengøringsopløsningens dosering til trin 2.

i BEMÆRK

Rengøringsopløsningens trin i ECO-Mode kan ved behov indstilles manuelt. ECO-Mode er mest beregnet til glatte gulve uden fuger.

Funktionen sideudlæg

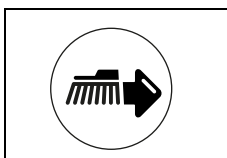

- Tryk på tasten Sideudlæg TIL/FRA.

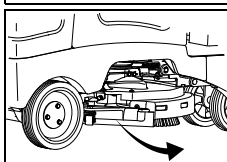

- Dette vil svinge børsteenheden og skviseren ud.

⚠ FORSIGTIG:

Når man bakker med sideudlæg, skal man sørge for, at børsteenheden eller skviseren ikke sætter sig fast i faste genstande.

Børsteenheden eller skviseren samt reoler og andre møbler kan blive beskadiget af dette.

Start med programtast

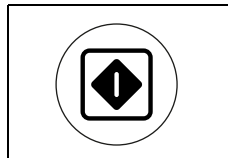

- Hvis du trykker på start næste gang, du skal bruge maskinen, startes maskinen med alle funktioner og indstillinger fra sidste gang, den blev anvendt.

i BEMÆRK

Hvis du trykker på samme tast endnu en gang, programmeres funktionen igen.

i BEMÆRK

De indstillede værdier kan altid indstilles under et arbejdsforløb.

De værdier, der var indstillet ved frakobling, gemmes og aktiveres igen, når maskinen slås til igen.

i BEMÆRK

Hvis du trykker på tasten Program ved arbejdets afslutning, startes der et optimeret program for afslutningen på arbejdet: **Se beskrivelsen på side 14 under (Automatisk forløb).**

Indstillinger og aktive funktioner gemmes.

Start af rengøring

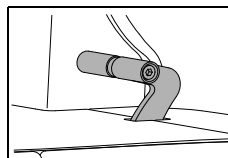

- Hvis maskinen er slået til, og der sidder en operatør på førersædet, starter maskinen, når kørepædalen trædes ned. Hvis disse funktioner er valgt, starter børsteenheden, og der åbnes for tilførsel af rengøringsopløsning.

i BEMÆRK

Kørehastigheden reguleres ved hjælp af kørepædalen. Når kørepædalen slippes, bremses maskinen, til den står helt stille. Herefter aktiveres parkeringsbremsen.

Tilførslen af rengøringsopløsning afbrydes, og kort herefter stopper også børsteenheden.

i BEMÆRK

Mængden af tilført rengøringsopløsning tilpasses til den aktuelle arbejdhastighed. (IntelliFlow)

⚠ FORSIGTIG:

Ved arbejde på steder med lidt plads, anbefales det at trykke på tasten Langsom kørsel TIL/FRA. (Indikator lyser).

Herved reduceres den maksimale arbejdhastighed, og risikoen for ulykker formindskes tilsvarende.

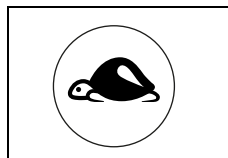

- Hvis du trykker på tasten igen, ophæves begrænsningen, og indikatoren slukker.

Batterikapacitet – driftsophør

Indikatoren for batteriniveau viser maskinens resterende driftstid, inden den skal oplades igen.

- Når den røde indikator begynder at blinke, kan maskinen arbejde ca. 5 minutter endnu.
- Herefter køres børsten op, og 30 sekunder senere kører skviseren op. Den røde indikator lyser nu permanent.
- Du har nu yderligere 10 minutter til at køre maskinen til opladning. Herefter slår maskinen selv fra.
- For at kunne tage maskinen i drift igen, skal batterierne lades helt op.

Rengøringsmetode

Direkte arbejdsmetode:

Skuring og sugning på én gang.

Indirekte arbejdsmetode:

Separat forberedning af rengøringsopløsning, skuring og sugning.

i BEMÆRK

Nærmere oplysninger om direkte og indirekte arbejdsmetoder findes på de respektive metodekort.

- Du kan få nærmere oplysninger herom hos din TA-SKI-kunderådgiver.

Skviser-indstilling for indirekte arbejdsmetode

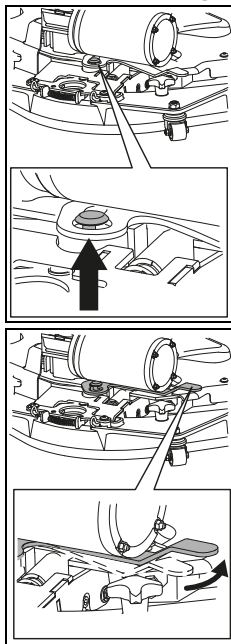

- Tryk skviseren opad med håndkraft indtil låsebolten går igennem låsebøjle's åbning.

- Tryk låsebøjlen til højre for at fastgøre skviseren.

i BEMÆRK

I visse tilfælde med en særlig kombination af gulvbelægning, snavs og rengøringsprodukt kan det være svært at styre maskinen ordentligt.

- Ved at bruge de valgfri hjul, kan maskinens greb på gulvet forbedres. Du kan få flere oplysninger hos en TASKI-kunderådgiver.

Påfyldning af rengøringsopløsning

⚠ FORSIGTIG:

Hvis maskinen arbejder uden rengøringsopløsning, kan det medføre skader på gulvbelægningen.

⚠ FORSIGTIG:

Pumpen må aldrig køre tør i en længere periode.

i BEMÆRK

En raslende lyd fra pumpen er et tegn på, at rentvandstanken er tom.

- Maskinen skal være slået fra.
- Åbn tankdækslet.
- Fyld vand i rentvandstanken, se side 10.
- Tilsæt rengøringsproduktet med doseringskoppen, eller indstil den ønskede dosis med det automatiske doseringssystem (IntelliDose).
- Luk tankdækslet.

Tømning af snavsetvandstanken

Snavsetvandstanken er fuld:

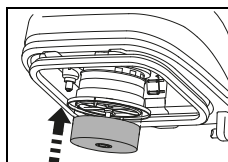

- Når snavsetvandstanken er fuld, suges svømmeren på sugefilteret.

Du kan se det ved at lyden ændres på grund af den øgede omdrejningstal og at vandet bliver liggende på gulvet.

- Tøm snavsetvandstanken, se side .

Afslutning af arbejdet

Manuel afslutning

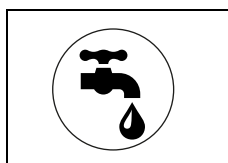

- Tryk på tasten Rengøringsopløsning TIL/FRA.
Tilførslen af rengøringsopløsning standses.

- Kø et par meter til.

i BEMÆRK

Det er især vigtigt ved TASKI contact pads!

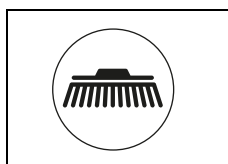

- Tryk på tasten Børstedrev TIL/FRA.
Indikatoren lyser op, børsteenheden standser og løftes op.

- Kø nogle få meter videre for at sug det resterende snavsede vand op.

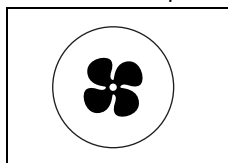

- Tryk på tasten Sugeaggregat TIL/FRA.
Indikatoren lyser op, skviseren standser og løftes automatisk op. Sugemotoren fortsætter med at køre i 15 sekunder for at undgå efterdryp.

Automatisk forløb

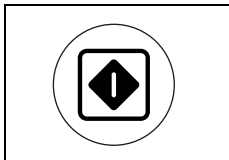

- Tryk på tasten Program TIL/FRA.
Tilførslen af rengøringsopløsning standses.

- Børsteenheden stoppes og løftes op.
- Efter 30 sekunder løftes skviseren op.
- Sugemotoren fortsætter med at køre i 15 sekunder, indtil den slår fra automatisk.

Afmontering og rengøring af skviser

- Maskinen skal være slået fra.

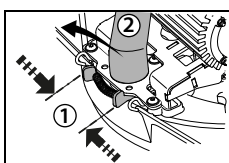

- Tryk fjederlåsen [1] sammen og tag sugeslangen [2] af.

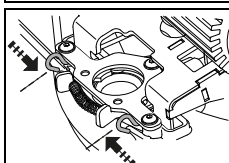

- Tryk låsebøjlerne sammen. Herved låses skviseren op, så den kan afmonteres fra skviserholderen.

- Rengør skviseren under rindende vand ved hjælp af en børste.

i BEMÆRK

Skviseren fungerer kun optimalt, hvis lamellerne er rengjorte og intakte.

Tømning og rengøring af snavsetvands- og rentvandstank

! FORSIGTIG:

Det snavsede vand og rengøringsopløsningen skal bortskaffes i overensstemmelse med gældende nationale forskrifter.

! FORSIGTIG:

Ved tømning af snavsetvandstanken skal du overholde forskrifterne fra fabrikanten af rengøringsmidlet med hensyn til personligt sikkerhedsudstyr.

Tømning af snavsetvandstanken

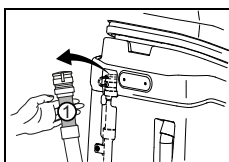

- Tag afløbsslangen til snavsetvandstanken ud af holderen.
- Læg afløbsslangen i et afløb.
- Pres klemmestedet (1) på afløbsslangen sammen.
- Træk dækslet af afløbsslangen, og tøm snavsetvandstanken.

Tømning af rentvandstanken

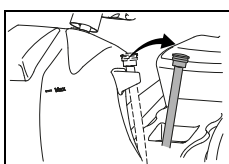

- Tag afløbsslangen til rentvandstanken ud af holderen.
- Læg afløbsslangen i et afløb.
- Træk dækslet af afløbsslangen, og tøm den ud i rentvandstanken.

i BEMÆRK

For at tømme rentvandstanken hurtigere, kan du tage filteret ud af den.

- Skyl rentvands- og snavsetvandstanken grundigt med rent vand.

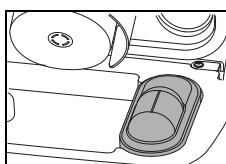

- Tag tørstoffilteret (gult) ud og tøm det.
- Skyl det grundigt under rindende vand.

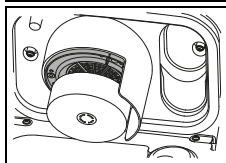

- Tag sugefilteret (gult) ud og tør skidtet af med en klud eller en blød børste.

! FORSIGTIG:

Et tilstoppet sugefilter kan begrænse sugeevnen.

! FORSIGTIG:

Et tilstoppet indsugningsfilter kan reducere mængden af rengøringsopløsning.

- Monter tørstoffilteret (gult) og sugefilteret igen.
- Læg afløbsslangen i holderen igen.

Rengøring af rentvandstankens filter

i BEMÆRK

Gør rentvandstankens filter rent hver gang arbejdet afsluttes

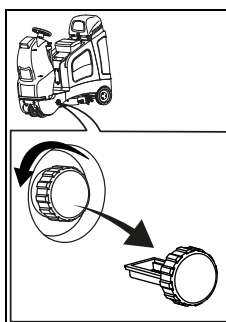

- Skru rentvandstankens filter op og tag det ud.
- Skyl det grundigt med rent vand.

Afmontering og rengøring af børster

! FORSIGTIG:

Rengør børsterne hver gang, du har brugt maskinen.

- Maskinen skal være slået fra.

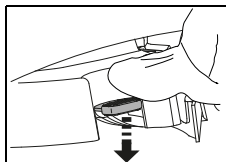

- Tryk på armen til oplåsning af børster med foden.

- Afmonter børsterne, og rengør dem under rindende vand.

Rengøring af maskinen

! FORSIGTIG:

Rengør aldrig maskinen med en højtryksrenser eller en vandslange.

Vand, der trænger ind i maskinen, kan forårsage store skader på de mekaniske og elektriske dele.

- Tør maskinen af med en fugtig klud.

Opbevaring/parkering af maskinen (ikke i drift)

BEMÆRK

Opbevar maskinen med løftet skviser, løftede børster og åbent tankdæksel.

På den måde kan tanken tørre, så skimmeldannelse og ubehagelige lugte undgås.

FORSIGTIG:

Maskinen må aldrig opbevares med afladet batteri. Dette kan beskadige batterierne uigenkaldeligt.

Service, vedligeholdelse og pleje

For at maskinen kan fungere korrekt og få en lang levetid, skal den vedligeholdes.

FORSIGTIG:

Der må kun anvendes originale TASKI-reservedele, ellers bortfalder garantien og eventuelle erstatningskrav.

BEMÆRK

Inden vedligeholdelse, for at udelukke utilsigtede maskinfunktioner, skal man altid

- slukke maskinen,
- tage nøglen ud og
- aktivere nødstopet.

Symbolforklaring:

◇ = efter hver rengøring, ◇◇ = hver uge,
◇◇◇ = hver måned, ⊗ = servicelampe

Aktivitet	◇	◇◇	◇◇◇	⊗	Side
Oplad batterierne	•				8
Påfyldning af destilleret vand (vådbatterier) i overensstemmelse med batteriproducentens anvisninger		•			8
Tømning og rengøring af snavsetvands- og rentvandstank	•				14
Kontrol af indsnugnings- og sugefilter for tilsmudsning / rengøring	•				
Rengør af alle de dele, der er mærket i gult	•				
Rengøring af børster	•				14
Rengøring af skviser, kontrol af blade for slitage og eventuelt udskiftning	•				14
Aftørring af maskine med fugtig klud	•				14
Rengøring af tankdækslets pakning, kontrol for ridser og eventuelt udskiftning	•				
Kontrol af parkeringsbremse og nødstop				•	8
Vedligeholdelses-/serviceprogram udført af Diversey-servicetekniker				•	

Vedligeholdelsesintervaller

TASKI-maskiner er maskiner af høj kvalitet, hvis sikkerhed er blevet kontrolleret på fabrikken og af autoriserede kontrollører. Elektriske og mekaniske komponenter slides og ældes, efterhånden som de anvendes.



- For at opretholde en høj driftssikkerhed og funktionsdygtighed skal der gennemføres et serviceeftersyn på maskinerne, når serviceindikatoren lyser (indstillet til 650 driftstimer fra fabrikken) eller mindst en gang om året.

BEMÆRK

Ved ekstraordinær høj belastning og eller utilstrækkelig vedligeholdelse skal intervallerne være kortere.

Kundeservice

Hvis du henvender dig til os på grund af en funktionsfejl eller en bestilling, skal du altid oplyse typenummer og maskinnummer.

Du kan finde begge numre på din maskines typeskilt. På den sidste side i denne brugervejledning kan du finde adressen på en TASKI-servicepartner i nærheden af dig.

Udskiftning af lameller

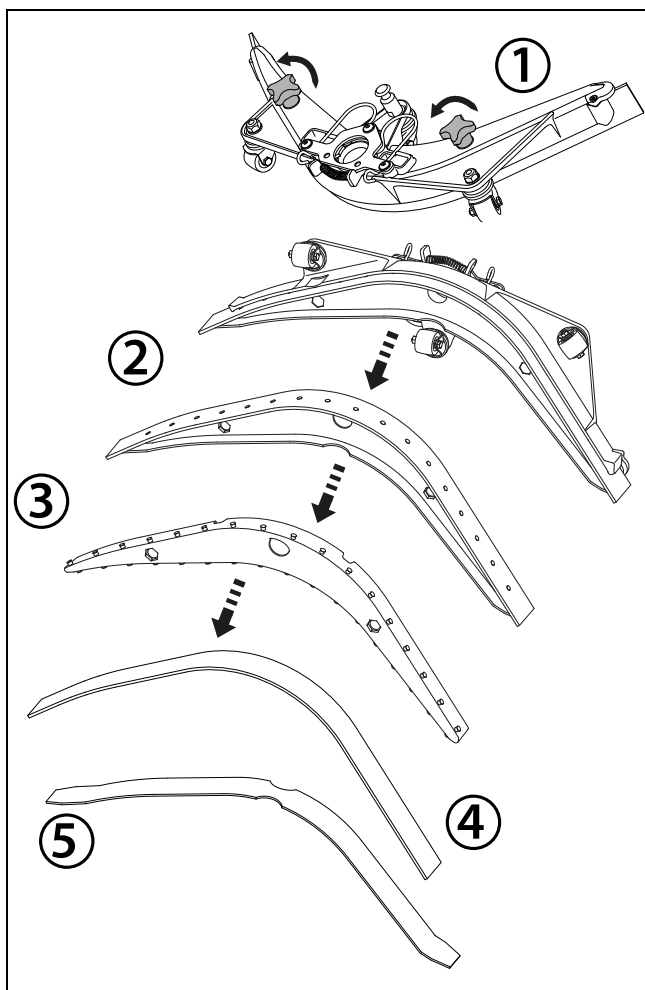

- Skru de to stjerneskrue [1] af skviseren.
- Tag skviseren af skviserkernen [2].
- Tag lamellerne af skviserkernen [3, 4, 5].
- Rengør skviseren og skviserkernen under rindende vand.
- Monter de "vendte" eller nye lameller på skviserkernen.
- Monter skviserkernen på skviseren igen.
- Skru de to stjerneskrue på igen.

Funktionsfejl

Funktionsfejl	Mulig årsag	Afhjælpning af fejl	Side
Maskinen fungerer ikke og kan ikke tændes	Maskinen er slået fra.	• Drej nøglen om.	5
	Nødstop-kontakt trykket	• Lås nødstop-kontakten op	5
	Hovedsikringen er defekt.	• Kontrollér/udskift sikringen. • Kontakt din servicepartner.	
	Der vises en fejlkode på displayet.	• Kontakt din servicepartner.	18
	Startspærre aktiveret eller fejl i styringen	• Sæt dig på førersædet.	
	Batteri afladet eller oplader defekt	• Oplad batterierne. • Kontakt din servicepartner.	8
	Batterierne er defekte.	• Kontakt din servicepartner.	
Børsterne drejer ikke rundt.	Børstedrevet er slået fra.	• Tryk på tasten Børste.	5
	Hovedsikringen er defekt.	• Udskift sikringen. • Kontakt din servicepartner.	
	Motoren er slået til, men børsterne drejer ikke rundt.	• Drivrem defekt • Kontroller om børsten er koblet til • Kontakt din servicepartner.	
Maskinen suger ikke tilstrækkeligt Gulvet bliver ved med at være vådt. Det snavsede vand suges ikke op	Sugeenheden er ikke slået til.	• Tryk på tasten Sugeenhed.	5
	Tasten ECO-Mode er blevet aktiveret.	• Deaktiver tasten ECO-Mode.	5
	Sugeslangen er ikke sat på.	• Sæt sugeslangen på.	10
	Skviseren går ikke ned til gulvet.	• Kontrollér, at ophænget til skviseren fungerer korrekt.	10
	Lamellerne er slidt ned.	• Udskift lamellerne.	15
	Sugeslangen eller skviseren er tilstoppet (med f.eks. små træstykker eller stofrester).	• Fjern fremmedlegemerne.	
	Sugefilteret er tilstoppet.	• Fjern fremmedlegemerne.	5
	Indikatoren for sugeenheden lyser, men sugeenheden suger ikke.	• Kontrollér sikringen, og udskift den om nødvendigt. • Hvis sikringen er i orden, skal du kontakte din servicepartner.	10
Sugeenheden slår fra.	Snavsetvandstanken er fuld.	• Tøm snavsetvandstanken. • Kontrollér sikringerne.	13
	Snavsetvandstanken er beskidt.	• Kontrollér tanken, og rengør den om nødvendigt.	14
Der kommer ikke nok rengøringsopløsning ud.	Rentvandstank tom	• Kontroller rentvandstanken	13
	Mængden af rengøringsopløsning er indstillet for lavt	• Indstil mængden af rengøringsopløsning med tasterne +/-.	5
	Tasten Rengøringsopløsning er deaktiveret.	• Tryk på tasten Rengøringsopløsning.	5
	Filter til rentvandstank	• Rengør	
Børsteenheten eller sugeenheden kan ikke slås fra.	Der er en fejl i elektronikken eller i betjeningspanelet	• Slå maskinen fra ved hjælp af nødstopet. • Kontakt din servicepartner.	5

Tekniske specifikationer

Maskine		
Arbejdsbredde	55	cm
Skviserens bredde	63	cm
Mål (L x B x H)	138 x 63 x 128	cm
Maksimal vægt, driftsklar maskine	450	kg
Mærkespænding	24 V	DC
Nominel ydelse	1400	W
Rentvandstank nominelt +/- 5 %	75	l

Beregnete værdier i henhold til IEC 60335-2-72		
Støjniveau LpA	< 70	dB (A)
Usikkerhed KpA	2.5	dB (A)
Samlet svingningsværdi	< 2.5	m/s ²
Usikkerhed K	0.25	m/s ²
Stænkvandsbeskyttelse	IPX3	
Beskyttelsesklasse	II	

Tilbehør

Nr.	Artikel	
7510634	Køreskive 28 cm	2x
7519395	Skurebørste 28 cm (standard)	2x
7510632	Skurebørste, blød, 28 cm	2x
7510633	Skurebørste, slibende, 28 cm	2x
7523412	IntelliDose swingo 2100 µmicro	x
7523414	Valgfri holder stor swingo 2100 µmicro	x
7523415	Valgfri holder lille swingo 2100 µmicro	x
7523413	Aquastop (til påfyldning af rentvandstanken)	x
7523500	Afløbsslange, lang	x
	IntelliTrail	x

Fejlkoder

Fejlkoder vises på displayet.

i BEMÆRK

Slå maskinen fra og derefter til igen, når der vises en fejlkode.

En eventuel fejlmeddelelse kan forsvinde ved en fra- og tilkobling som beskrevet ovenfor.

Transport

! ADVARSEL:

Maskinen må kun løftes med hjælpemidler (f.eks. løfteplatform, rampe osv.)!

! FORSIGTIG:

Hovedafbryderen for batteriet skal være trukket ud af stikkontakten i forbindelse med transporten.

i BEMÆRK

Maskinen skal transporteres i stående tilstand.

i BEMÆRK

Sørg for, at maskinen er surret godt fast og sikret tilstrækkeligt på det køretøj, den skal transporteres på.

Bortskaffelse

i BEMÆRK

Maskinen og tilbehøret skal bortskaffes korrekt og i henhold til gældende nationale bestemmelser.

- Det kan din Diversey-servicepartner være dig behjælpelig med.

Batterier

! ADVARSEL:

Batterierne skal afmonteres fra maskinen, inden de bortskaffes.

Brugte batterier skal bortskaffes miljømæssigt korrekt iht. EU-direktiv 2006/66/EF eller de respektive nationale forskrifter.

Maskinens mål

Målene er alle angivet i centimeter!

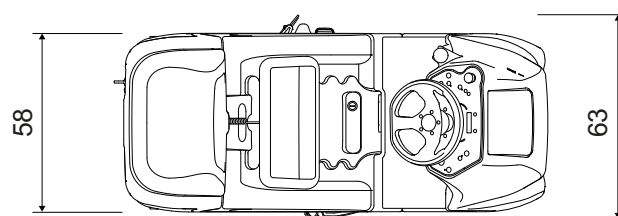
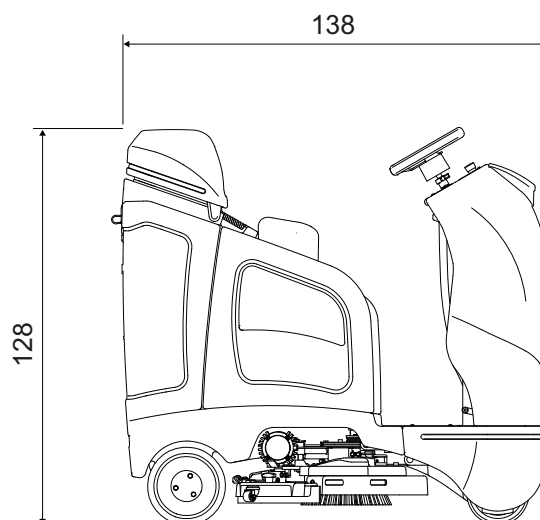

FI Käännös alkuperäisestä käyttöohjeesta



Käyttöohje ja turvallisuusohjeet on ehdottomasti luettava ennen koneen käyttöönottoa. Säilytä käyttöohjetta huolellisesti ja koneen läheisyydessä myöhempää tarvetta varten.

Merkkien selitys

STOP VAARA:

Tämä symboli ilmaisee, että kyseessä on tärkeä tieto. Näiden ohjeiden noudattamatta jättäminen voi aiheuttaa henkilöille vaaratilanteen ja/tai johtaa laajoihin esinevahinkoihin!

VAROITUS:

Tämä symboli ilmaisee, että kyseessä on tärkeä tieto. Näiden ohjeiden noudattamatta jättäminen voi aiheuttaa henkilöille vaaratilanteen ja/tai johtaa laajoihin esinevahinkoihin!

HUOMIO:

Tämä symboli ilmaisee, että kyseessä on tärkeä tieto. Näiden ohjeiden noudattamatta jättäminen voi johtaa toimintahäiriöihin ja esinevahinkoihin!

OHJE

Tämä symboli ilmaisee, että kyseessä on tärkeä tieto, jotta tuotetta voidaan käyttää tehokkaasti. Näiden ohjeiden noudattamatta jättäminen voi johtaa toimintahäiriöihin!

Sisällysluettelo

Turvallisuusohjeet	19
Puhdistusaineet	20
Laajennetut asiakirjat	20
Ympäristönsuojelu	20
Koneen rakennekuva	21
Akut	22
Ennen käyttöönottoa	24
Työskentelyn aloittaminen	27
Työskentelyn lopettaminen	29
Palvelu, huolto ja ylläpito	31
Toimintahäiriöt	32
Tekniset tiedot	33
Varusteet	33
Virhekoodit	34
Kuljetus	34
Hävittäminen	34
Koneen mitat	34

Koneen käyttötarkoitus

Koneet on tarkoitettu ammattikäyttöön (esim. hotelleissa, kouluissa, sairaaloissa, tehtaissa, ostoskeskuksissa, urheiluhalleissa, toimistoissa yms.).

Konetta voi käyttää tätä käyttöohjetta tarkasti noudattaen kovien lattiapäällysteiden märkäpuhdistukseen. Kone on tarkoitettu käytettäväksi ainoastaan sisätiloissa.

HUOMIO:

Konetta ei saa käyttää lattioiden kiillotukseen, öljyämiseen, vahaamiseen, eikä maton pesuun ja pölyn imemiseen. Parketti- ja laminaattilattian märkäpuhdistus suoritetaan tällä koneella aina omalla vastuulla.

STOP VAARA:

Koneeseen tehtävät muutokset, joihin Diversey ei ole antanut lupaa, johtavat varoitusmerkkien ja CE-vaatimusten mukaisuuden raukeamiseen. Koneen käyttötarkoituksesta poikkeava käyttö voi aiheuttaa henkilövahinkoja sekä johtaa koneen ja työympäristön vaurioitumiseen. Kyseisissä tapauksissa raukeavat yleensä kaikki takuu- ja mahdolliset vastuuvaatimukset.

Turvallisuusohjeet

TASKI-koneet on suunniteltu ja valmistettu siten, että ne täyttävät EU-direktiivien asiaankuuluvat, voimassa olevat turvallisuus- ja terveysvaatimukset, mistä niillä on osoituksena CE-merkki.

STOP VAARA:

Konetta saavat käyttää vain henkilöt, jotka ovat saaneet asianmukaisen koulutuksen koneen käyttöön tai jotka ovat todistaneet olevansa siihen päteviä ja joille on nimenomaan annettu tehtäväksi koneen käyttö.

STOP VAARA:

Tätä konetta eivät saa käyttää lapset eivätkä henkilöt, joilla on rajoittuneet fyysiset, sensoriset tai henkiset kyvyt tai joilla ei ole riittävästi kokemusta tai tietoja koneen käytöstä.

Lisäksi on varmistettava, etteivät lapset leiki tämän koneen kanssa.

STOP VAARA:

Konetta ei saa käyttää tiloissa, joissa säilytetään tai käsitellään räjähdysvaarallisia ja helposti syttyviä aineita (esim. bensiini, liuottimet, polttoöljy, pöly jne.).

Koneen sähköiset tai mekaaniset osat voisivat aiheuttaa kyseisten aineiden syttymisen.

STOP VAARA:

Konetta ei saa käyttää myrkyllisten, terveydelle haitallisten, syövyttävien ja ärsyttävien aineiden (esim. vaarallisten pölyjen jne.) tai palavien nesteiden imeemiseen. Suodatinjärjestelmä ei suodata riittävän tehokkaasti tällaisia aineita.

Käyttäjälle ja kolmannelle taholle voi mahdollisesti aiheutua terveydellisiä haittoja.

STOP VAARA:

Ota huomioon ympäröivät olosuhteet, kuten kolmannet osapuolet ja lapset! Nopeutta on hiljennettävä erityisesti paikoissa, joissa näkyvyys on rajoitettu, kuten ovien edessä tai kulman takaa lähestyttäessä.

STOP VAARA:

Koneella ei saa kuljettaa muita ihmisiä ja esineitä.

STOP VAARA:

Toimintahäiriön tai vian ilmetessä sekä törmäyksen tai putoamisen jälkeen valtuutetun asiantuntijan on ennen uudestaan tapahtuvaa käyttöönottoa tarkistettava kone. Sama pätee myös, jos kone on jätetty ulkosalle, upotettu veteen tai se on altistunut kosteudelle.

STOP VAARA:

Koneen käyttö on keskeytettävä välittömästi turvallisuudelle merkityksellisten osien vaurioituessa, joita ovat esim. harjan suojus, verkkojohto tai koneen kansiosat, joiden alla on sähköisiä osia!

STOP VAARA:

Konetta ei saa pysäyttää, pysäköidä tai varastoida ala- tai ylämäkiin.

STOP VAARA:

Kaikkien koneelle tehtävien töiden yhteydessä kone on sammutettava ja avain vedettävä irti.

STOP VAARA:

Konetta saa ajaa <2% ala- tai ylämäissä puhdistustarkoituksessa.

STOP VAARA:

Konetta saa ajaa <10% ala- tai ylämäissä. Alamäissä on ajettava hitaan ajon toiminto päällekytkettyinä, jotta voidaan varmistaa hyvä pito.

Jyrkät käännökset ala- ja ylämäissä saattavat johtaa koneen kallistumiseen, ja siksi tällaiset käännökset ovat kiellettyjä. Syntyy onnettomuusriski.

STOP VAARA:

Konetta saa käyttää vain kovilla, vakailta ja riittävän kantokykyisillä lattioilla.

Tämän ohjeen noudattamatta jättäminen aiheuttaa onnettomuusriskin.

VAROITUS:

Konetta saa käyttää ja säilyttää vain kuivassa, pölyttömässä ympäristössä yli +10 °C:n / +50 °F:n ja alle +35 °C:n / +95 °F:n lämpötiloissa.

VAROITUS:

Vain valtuutetut asiantuntijat, jotka ovat perillä kaikista tässä käyttöohjeessa annetuista merkityksellisistä turvallisuusmääräyksistä, saavat suorittaa koneen mekaanisten tai sähköisten osien korjaukset.

VAROITUS:

Käytä koneessa vain näissä käyttöohjeissa mainittuja tai TASKI yhteistyökumppanisi suosittelemia varusteita (harja, vetoalusta, jne.), muiden varusteiden käyttö voi vaikuttaa koneen turvalliseen käyttöön. Muut varusteet voivat heikentää koneen turvallisuuden ja sen toimintoja.

VAROITUS:

Henkilönsuojelua ja tapaturmantorjuntaa koskevia kansallisia määräyksiä ja myös valmistajan tietoja puhdistusaineiden käytöstä on johdonmukaisesti noudatettava.

HUOMIO:

Sammuta imuysikkö välittömästi, jos koneesta vaahuu vaahtoa tai nestettä!

HUOMIO:

Koneen kanssa saa käyttää ainoastaan siihen soveltuvia akkuja ja latauslaitteita.

HUOMIO:

Kone tulee suojata luvottomalta käytöltä. Irrota siksi aina virta-avain ennen koneesta poistumista; tai säilytä konetta suljetussa tilassa.

OHJE

TASKI-koneet ja -laitteet suunnitellaan siten, että nykytietämyksen mukaan voidaan sulkea pois esiintyvien äänten ja värinöiden aiheuttamat terveysriskit.

Katso Tekniset tiedot sivulta 33.

Puhdistusaineet**OHJE**

TASKI-koneet on suunniteltu siten, että ne saavuttavat yhdessä TASKI-puhdistusaineiden kanssa optimaaliset puhdistustulokset. Muut puhdistusaineet voivat johtaa koneen tai työympäristön toimintahäiriöihin ja koneen vaurioihin. Tästä syystä suosittelemme käyttämään ainoastaan TASKI-puhdistusaineita.

Takuu ei kata toimintahäiriöitä, jotka aiheutuvat väärin puhdistusaineiden käytöstä.

- Lisätietoja saat TASKI-huoltokumppanilta.

Laajennetut asiakirjat**OHJE**

Koneen sähkökaavio löytyy varaosaluettelosta.

- Ota yhteyttä asiakaspalveluun lisätietojen saamiseksi.

OHJE

Tämä käyttöohje, kuten muutkin TASKI-koneiden käyttöohjeet, on saatavilla seuraavalla sivustolla:

www.taski.com

Ympäristönsuojelu

Pakkausmateriaalit ovat kierrätettäviä. Älä käsittele pakkauksia kotitalousjätteenä, vaan toimita ne jätteen kierrätykseen.



Käytetyt laitteet sisältävät arvokkaita kierrätettäviä materiaaleja, jotka tulisi toimittaa kierrätykseen. Paristoja, öljyjä ja muita samankaltaisia aineita ei saa päästää ympäristöön. Tästä syystä toimita kuluneet laitteet asianmukaisesti keräyspisteisiin.

Koneen rakennekuva

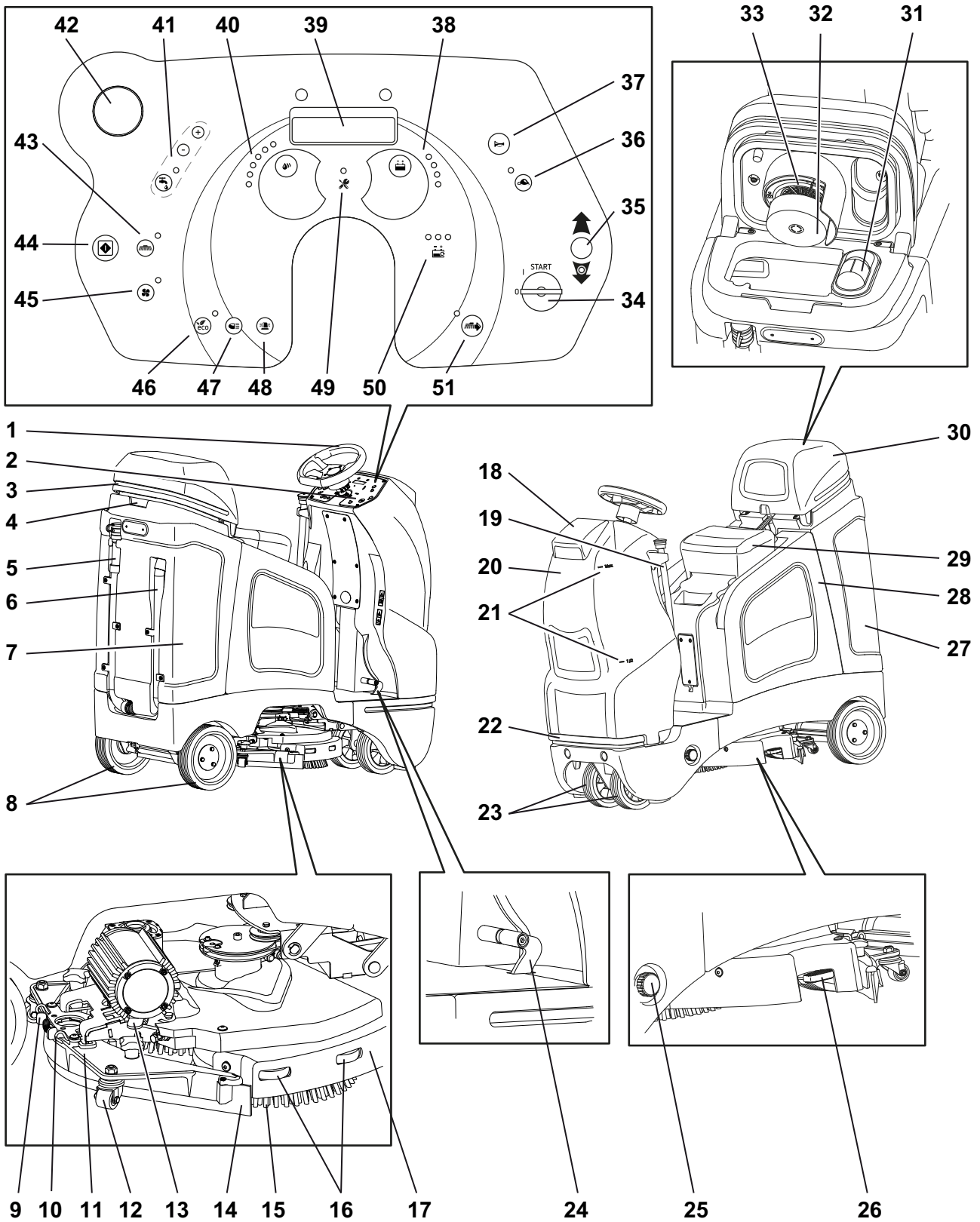

- 1 Ohjauspyörä
- 2 Ohjaustaulu
- 3 LED-varoitusvalo
- 4 Varustepidikkeen kiinnityspaikka
- 5 Likavesisäiliön tyhjennysletku
- 6 Alipaineletku
- 7 Likavesisäiliö
- 8 Vetopyörät
- 9 Imuletkun lukitusjousi
- 10 Imusuulakkeen lukitusjouset
- 11 Imusuulake
- 12 Imusuulakkeen tukipyörä
- 13 Imusuulakkeen lukitus ylös (epäsuora menetelmä)
- 14 Suulakekumit
- 15 Pesuharja
- 16 Harjayksikön törmäyspyörät
- 17 Harjayksikkö
- 18 Puhdasvesisäiliön kansi
- 19 Puhdasvesisäiliön tyhjennysletku
- 20 Puhdasvesisäiliö
- 21 Täyttökorkeuden näyttö
- 22 LED-työskentelyvalo
- 23 Etupyörät
- 24 Kaasupoljin
- 25 Puhdasvesisuodatin
- 26 Harjan irrotuspoljin
- 27 Likavesisäiliö
- 28 Akkukotelo
- 29 Kuljettajan istuin ja istuinkytkin (paikallaolovalvonta)
- 30 Likavesisäiliön kansi
- 31 Karkean lian kori
- 32 Yliätötön estin
- 33 Imuilman suodatin
- 34 Avainkytkin
- 35 Peruutuspainike
- 36 Hitaan ajon painike (PÄÄLLÄ/ POIS PÄÄLTÄ)
- 37 Hitaan ajon painike (päälle/pois)
- 38 Akkujen varaustilan näyttö
- 39 Näyttö
- 40 Veden määrän näyttö
- 41 Painike veden tulolle ja veden määrän säätö painikkeet (+/-)
- 42 Häätäpysäytyspainike
- 43 Harjojen käynnistyspainike
- 44 Pesuohjen käynnistyspainike (päälle/pois)
- 45 Imumoottorin käynnistyspainike
- 46 ECO-toiminnon painike (päälle/pois)
- 47 Työskentelyvalon painike
- 48 Varoitusvalon painike
- 49 Huollon merkkivalo
- 50 Akun varaustilan merkkivalot
- 51 Painike harjayksikön sivuttaissiirrolle

Akut

Sallitut akut

Tämän koneen käyttämiseen tarvitaan ryhmäakkuja (ei käynnistys- tai laiteakkuja). Suosittelemme pelkkiä ryhmäakkuja. Vain ne takaa- vat pitkän käyttöiän.

Ryhmäakut tuotetaan avoimina akkuina tai huoltovapaina (VRLA)-akkuina (geeli- ja AGM-akut). Kone on säädettävä kunkin akkutyypin ja akkuvalmistajan mukaan.

Kaikki akut tarjoavat eripituisen käyttöiän ja erilaiset suoritusominaisuudet.

Kone on ohjelmoitava akkujen asennuksen jälkeen tai akkutyypin ja/ tai -valmistajan vaihtamisen yhteydessä ja ennen käyttöönottoa.

Virheelliset säädöt voivat johtaa akkujen ennenaikaiseen hajoami- seen.

OHJE

Älä käytä koneessa sekaisin erilaisia akkuja tai vanhoja ja uusia akkuja äläkä viallisia akkuja.

OHJE

Vanhat ja/tai vialliset akut on hävitettävä asianmu- kaisesti. Katso tiedot sivulta 34

Akkuihin liittyvät turvallisuustoimenpiteet



Akuissa on happoa. Avointen akkujen huollon, asen- nuksen ja irrottamisen yhteydessä on käytettävä suo- jalaseja!



Huuhtelee tai pese pois silmiin tai iholle roiskunut hap- po runsaalla ja puhtaalla vedellä. Käy sen jälkeen vä- littömästi lääkärissä. Pese vaatteet vedellä!



Akkuja ladattaessa syntyy vaarallisia kaasuseoksia. Vältä ehdottomasti avotulta tai hehkuvia esineitä!



Älä polta tupakkaa!



Syöpymisvaara!



Huomio! Akkujen navoissa on aina jännite, siksi ak- kujen päälle ei saa asettaa esineitä!

HUOMIO:

Pidä akut puhtaina ja kuivina. Pyyhi ulos työntynyt happo tai vesi välittömästi pois.

- Pidä tällöin suojakäsineitä.

HUOMIO:

Vain Diverseyn hyväksymät asiakaspalvelupisteet tai asiantuntijat saavat kiinnittää akut ja asentaa ne kytkentäkaavion mukaan.

Kiinnittämiseen tai liitännöihin liittyvät virheet voivat joh- taa vakaviin loukkaantumisiin, koneen räjähtämiseen tai sille ja ympäristölle aiheutuviin suuriin vahinkoihin.

⚠ HUOMIO:

Akkuja ladattaessa on huolehdittava riittävästä ilmanvaihdosta.

i OHJE

Noudata lisäksi akkujen valmistajan tuoteturvallisustiedotteen tietoja.

i OHJE

Noudata lisäksi akkujen valmistajan käyttömääräyksiä.

⚠ HUOMIO:

Akkujen on niitä huollettaessa oltava irti koneesta!

Akkujen kytkentäkaavio

swingo 2100micro (Gel)

6V:n akut

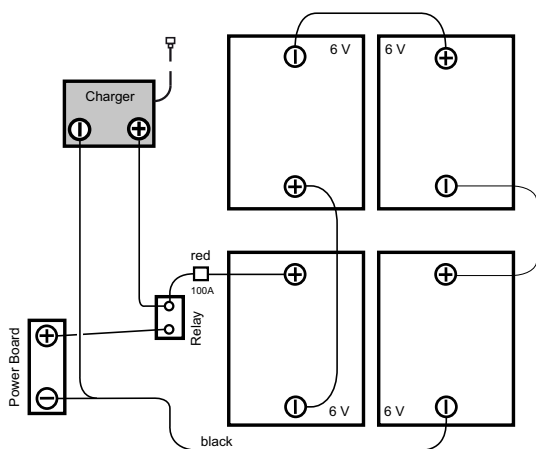

12V:n akut

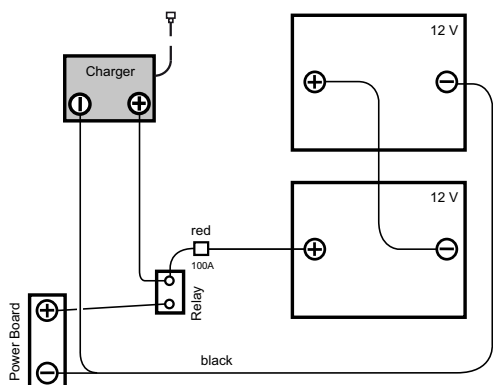

swingo 2100micro (Lithium)

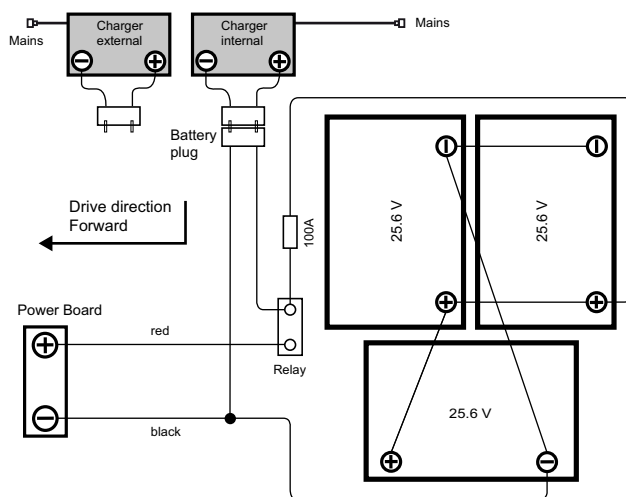

Latausprosessi

⚠ HUOMIO:

Noudata ulkoisen latauslaitteen valmistajan käyttöohjeita.

⚠ HUOMIO:

Kukin akkutyypin ja/tai akkujen valmistaja edellyttää erilaista latauskäyrää.

Väärä latauskäyrä tai sopimattoman latauslaitteen käyttö johtaa akkujen ennenaikaiseen hajoamiseen tai nopeaan tuhoutumiseen.

i OHJE

Lisävarusteena saatavat sisäänrakennetut latauslaitteet (BMS) on säädetty akun kokoon ja ne sisältävät enemmän latauskäyriä, jotka on asennettu tehtaalla tai TASKI-huoltoteknikko on asentanut ne suositusten mukaan. Tämä määräys pätee myös käytettäessä kiinteitä (ulkoisia) latauslaitteita.

⚠ HUOMIO:

Jatkuvat lyhytaikaiset käyttökerrat ja niitä seuraavat lataukset voivat vahingoittaa akkuja pysyvästi.

- Ohjearvo: Ennen seuraavaa latausta tulee vähimmäiskäytön olla n. 20 % käytettävissä olevasta kapasiteetista.

⚠ HUOMIO:

Jotta ryhmäakut saavuttavat pisimmän mahdollisen käyttöiän, ne on ladattava täyteen 2 x viikossa (12–16 tuntia).

⚠ HUOMIO:

Ennen koneen pidempää käytöstä on akut ladattava täyteen. Latauslaite irrotetaan sen jälkeen koneesta tai verkosta. Akkujen varaus purkautuu ajan myötä. Ne täytyy tyypistä riippuen ladata uudelleen 3–6 kuukauden kuluttua.

- Ennen kuin kone otetaan takaisin käyttöön, on akut ladattava uudelleen täyteen.

Latausprosessi ulkoisella latauslaitteella

i OHJE

Vain akun valmistajan suosittelemia ja SELV-sertifioituja (turvajännite) latauslaitteita saa käyttää.

STOP VAARA:

Älä liitä koneeseen jännitteistä latauslaitetta (päälle kytketty latauslaite).

Muutoin käyttäjä voi vammautua sähköiskusta.

! VAROITUS:

Virtajohdoissa kulkee korkea jännite. Jos liittimesä, johdossa tai laiteliitännässä on merkkejä vaurioista, latauslaitetta ei saa käyttää.

- Liitä ulkoinen latauslaite koneen akkujen latauspistokkeeseen.

i OHJE

Varmista, että pistoke on liitetty huolellisesti pohjaan asti, jotta voidaan varmistaa kunnollinen sähkökontakti.

i OHJE

Tarkista, onko liitetyn latauslaitteen latausprosessi käynnistynyt.

i OHJE

Latausprosessin aikana kaikki koneen toiminnot on estetty.

Latausprosessi sisäänrakennetulla latauslaitteella (BMS)

- Koneen on oltava sammutettuna.
- Liitä verkkojohto (hidas sulake) pistorasiaan.

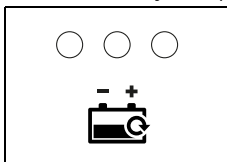

- Keltainen näyttö palaa jatkuvasti, kunnes on saavutettu n. 90 % akkukapasiteetti. Tämän jälkeen näyttö vilkkuu, kunnes akku on ladattu täyteen.
- Kun akku on latautunut täyteen, vihreä näyttö palaa.

Latausprosessin ollessa valmis

! VAROITUS:

Kytke latauslaite pois päältä ennen kuin irrotat sen akuista.

Päällä olevan latauslaitteen irrottaminen voi johtaa räjähdykseen akkutilassa.

- Aseta (valinnaisten) Onboard-laturien verkkojohto sille varatulle paikalleen.
- Pidä latausjohto kuivana ja suoja se vaurioilta.

Avointen (märkä-) akkujen huolto ja ylläpito

i OHJE

Huoltovapaiden akkujen ylläpito rajoittuu oikeiden latausprosessien ja oikein määritettyjen latauskäytien noudattamiseen.

Akkutilan avaaminen huoltoa varten

- Koneen on oltava sammutettuna.

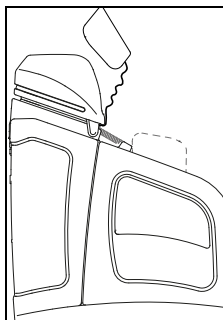

- Irrota kuljettajan istuin paikaltaan ja aseta se lattialle.

Näin estetään kuljettajan istuimen putoaminen alas ja henkilöiden loukkaantuminen.

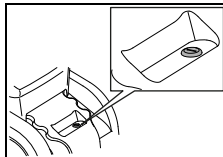

- Avaa akkukotelo tätä varten toimittulla avaimella.

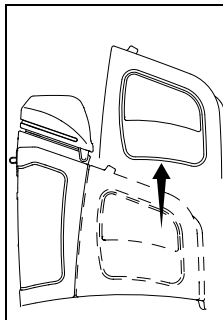

- Poista istuimen alusta ja aseta se varovasti lattialle.

Nyt akku voidaan huoltaa valmistajan antamien ohjeiden mukaan.

Ennen käyttöönottoa

Seisontajarru

- Elektroniikka vapauttaa seisontajarrun automaattisesti, kun kaasupoljinta painetaan.

i OHJE

Koneen ollessa paikoillaan seisontajarru on aina aktivoitu.

Koneen ollessa päällä ja myös sen ollessa pois päältä. Vapautus:

i OHJE

Kuljettajan istuimessa on istuinkytkin (paikallaolotunnistus). Tämä istuinkytkin aktivoituu, kun käyttäjä istuu kuljettajan istuimella.

Konetta voidaan käyttää vain istuinkytkimen ollessa aktivoituna.

Hätävapautus:

i OHJE

Jos ohjaukseen tai jännitelähteeseen tulee toimintahäiriö, seisontajarru voidaan vapauttaa käsin.

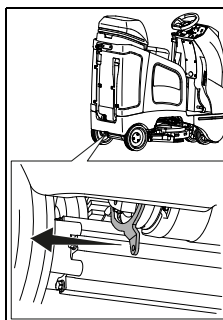

- Sitä varten vapautusvipu on pidettävä vapautusasennossa koko siirron ajan. Se on vasemman takapyörän vieressä.

Seisontajarrun ja hätäpysäytyspainikkeen toiminnan tarkistaminen

⚠ HUOMIO:

Hätäpysäytyspainike on tärkeä turvaominaisuus.

- Siksi sen toiminta on tarkistettava säännöllisesti ja lyhyin aikaväleihin ennen koneen käyttämistä.
- Kytke kone päälle.
- Käytä ajokytintä, ohjauspyörän ollessa suorassa. Kone liikkuu nyt suoraan eteenpäin.
- Paina hätäpysäytyspainiketta.

i OHJE

Koneen on tällöin pysähdyttävä nopeasti ja kuljetava siinä tilanteessa suoraan ilman ohjausliikkeen korjausta.

STOP VAARA:

Jos jokin näistä toiminnoista ei toimi asianmukaisella tavalla, TASKI-huoltokumppanin on korjattava kone ennen sen käyttöönottoa.

Varoituslaitteet

⚠ VAROITUS:

Varoituslaitteiden, kuten varoitusvalon, vilkkuvalon ja peruutuksen aikaisen signaaliäänimerkin toiminta on tarkistettava säännöllisesti. Virheelliset toiminnot on välittömästi korjattava.

Konetta, jonka varoituslaitteet ovat viallisia tai toimivat puutteellisesti, on käytettävä erityisen varovaisesti ja huolellisesti.

- Varoituslaitteita ei saa peittää.

⚠ VAROITUS:

Kansallisilla määräyksillä on aina etusija.

- Nämä määräykset saattavat vaatia toisenlaisia käytäntöjä, ja niitä on ehdottomasti noudatettava.

Istumisasennon säätö

i OHJE

Kuljettajan istuinta ja ohjauspyörää voidaan säätää haluttuun asentoon niin, että saadaan aikaan ergonominen ajoasento.

Suosittelut istumisasento

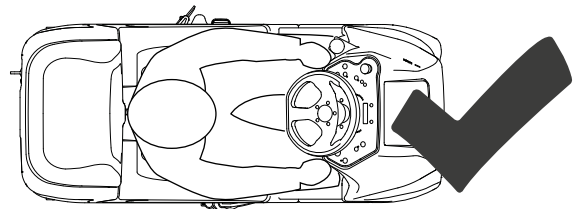
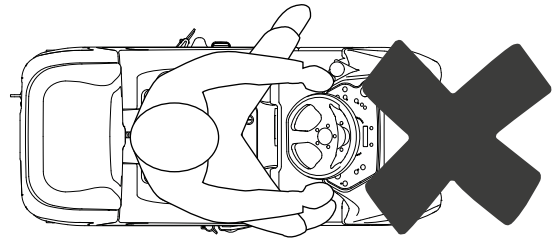
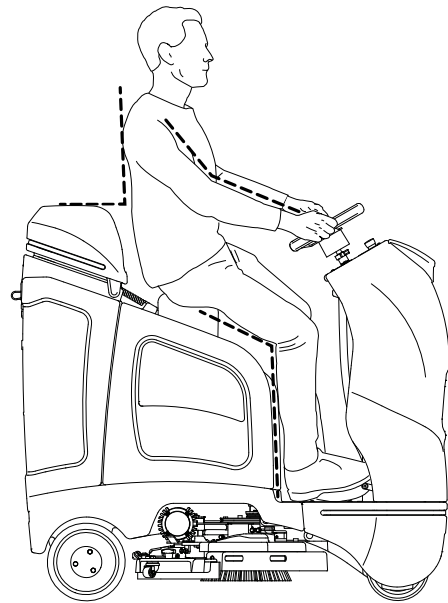

⚠ VAROITUS:

Huomioi oikea istumisasento. Jalat eivät saa tulla ulos koneen sivuilta.

Jalkojen ulos työntyminen koneen sivuilta saattaa johtaa vakaviin vammoihin ajettaessa kapeilla käytävillä tai puhdistettavan alueen kiinteiden esineiden (esim. telineet, korokkeet jne.) läheisyydessä.

Ajoistuimen säätäminen

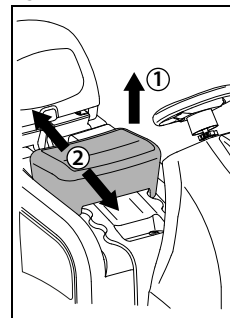

- Kuljettajan istuimen asentoa voidaan säätää nostamalla [1] ja siirtämällä [2].

i OHJE

Varmista, että kuljettajan istuin on oikein sille tarkoitetuissa urissa.

Ohjauspyörän säätö

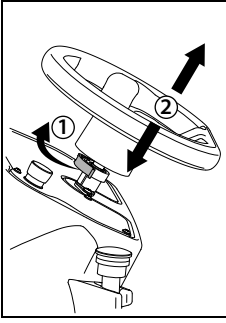

- Vapauta lukitus [1], säädä ohjauspyörä [2] haluttuun asentoon ja lukitse jälleen lukitus.

Siirtoajo

Kulkusuuntaa voi ohjata ohjauspyörällä ja nopeutta kaasupolkimella. Nopeutta säädetään portaattomasti.

Kun ajokytkin vapautetaan, konetta jarrutetaan, kunnes se pysähtyy ja seisontajarru aktivoituu.

Eteenpäin ajo

- Käynnistä kone (avainkytkin).

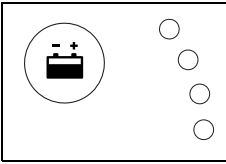

- Kaikki näyttoelementit syttyvät palamaan lyhyeksi aikaa.
Akun tilan merkkivalo ilmaisee koneen toimintavalmiuden (katso häiriön ilmetessä sivu 32).

- Eteenpäinajossa on painettava ainoastaan ajopoljinta.

⚠ HUOMIO:

Kaarraajossa nopeutta hidastetaan elektronisesti.

Peruutusajo

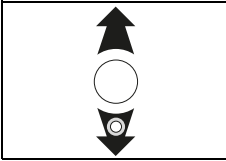

- Kun tätä peruutusajon painiketta painetaan, alla oleva merkkivalo syttyy ja kuuluu äänimerkki.

Koneen siirto (koneen vian aikana)

i OHJE

Koneen siirtämiseen tarvitaan pääsääntöisesti kaksi henkilöä.

⚠ VAROITUS:

Koneen painon vuoksi koneen manuaaliseen siirtoon liittyy riskejä!

Virheellisesti suoritettu koneen siirto saattaa johtaa henkilö- ja konevahinkoihin.

- Siirtäminen on mahdollista vain, kun vapautusnappia on painettu. (Katso sivu 24)

Varusteiden (harjat/vetoalustat) käyttö

Tarkista ennen käyttöä:

- että pesuharjan harjakset eivät ole kuluneet alle punaisen merkkiharjaksen pituuden tai, että harjaksen pituus on yli 1 cm.
- että laikka ei ole kulunut ja että se on puhdas.

⚠ HUOMIO:

Älä käytä harjoja, joiden kulumisraja on saavutettu. Punaisen harjakimpun pituus osoittaa rajan. Älä käytä laikkoja, jotka on käytetty loppuun tai jotka ovat likaisia. Käytä ainoastaan alkuperäisiä TASKI-varusteita.

Näiden ohjeiden laiminlyönti voi johtaa puutteellisiin puhdistustuloksiin ja jopa lattiavaurioihin.

- Aseta harjat lattialle harjaysikön alle.

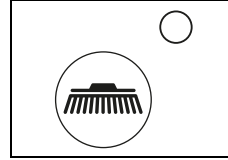

- Paina harjojen käynnistyspainiketta PÄÄLLÄ/POIS PÄÄLTÄ.

Harjaysikkö laskeutuu automaattisesti alas, harjat kiinnittyvät ja pysähtyvät.

⚠ HUOMIO:

Tarkista, että harjat ovat kunnolla paikoillaan.

i OHJE

Harjat alkavat pyöriä painamalla kaasupoljinta.

Imusuulakkeen asennus

- Koneen on oltava sammutettuna.

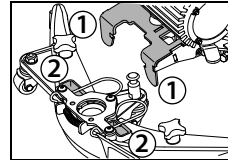

- Aseta imusuulake (2) lattialle suulakkeen kiinnikkeen alapuolelle siten, että imusuulakkeen kiinnikkeessä olevat lukitustapit (1) ovat suulakkeen lukitusreikien kohdalla.

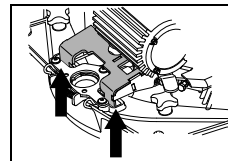

- Nosta suulaketta ylöspäin niin, että se lukittuu pidikkeisiin.

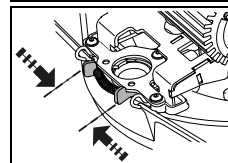

- Paina lukitusjousia yhteen ja laita imuletku sitä varten tarkoitettuun aukkoon.

Puhdasvesisäiliön täyttäminen

⚠ HUOMIO:

Suurin sallittu veden lämpötila on 60 °C/140 °F.

- Diversey suosittelee käyttämään kylmää vettä, koska kuuma vesi jäähtyy lattiakosketuksessa välittömästi lattian lämpötilaan eikä siitä siksi ole hyötyä.

- Koneen on oltava sammutettuna.

- Avaa säiliön kansi.

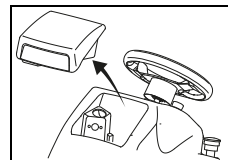

- Ota annostelukuppi pois puhdasvesisäiliöstä.

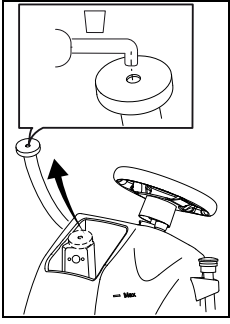

- Vedä täyttöletku puhtasvesisäiliöstä ja liitä se vesihanaan.

- Lisää vettä puhtasvesisäiliöön.

Puhtasvesisäiliön täyttö AquaStop varusteella (lisävaruste)

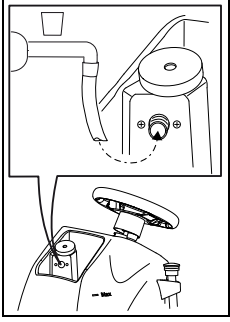

- Liitä vesiletku Aquastop-pikaliittimeen.

- Lisää vettä puhtasvesisäiliöön.

Annostelu

VAROITUS:

Käytä suojakäsineitä, suojalaseja ja tarvittaessa työ(suoja)vaatetusta käsitellessäsi kemikaaleja!

STOP VAARA:

Käytä vain Diverseyn suosittelemia kemikaaleja ja huomioi ehdottomasti tuotetiedot.

Sopimattomien tuotteiden käyttö (esim. tuotteet, jotka sisältävät liuottimia, klooria tai happoja) voi aiheuttaa terveyshaittoja ja vahingoittaa konetta.

Annosteluesimerkkejä:

Tarkista annosteluohje puhdistusaineastian etiketistä		Vettä säiliössä	Puhdistusaineen määrä täyteen säiliöön
0.5%	50 ml 10 l:ssa vettä	75l	0.4l
1%	100 ml 10 l:ssa vettä	75l	0.75l
2%	200 ml 10 l:ssa vettä	75l	1.5l
3%	300 ml 10 l:ssa vettä	75l	2.2l

- Täytä annostelumitta tarvittavalla puhdistusaineella ja kaada sisältö puhtasvesisäiliöön. Toista prosessi kunnes haluttu annostelu on saavutettu.
- Kun annostelu on valmis, laita annostelumitta puhtasvesisäiliöön.

i OHJE

TASKI tarjoaa valinnaisena automaattisen annostelun. Se voidaan myös asentaa jälkikäteen.

- Käänny asiakaspalveluneuvojasi puoleen.

Esipuhdistus

VAROITUS:

Poista mahdolliset irtoroskat (puu-, metalliosat jne.) puhdistettavalta alueelta.

Pyörivien osien lennättämät esineet saattavat vaurioittaa välineitä ja aiheuttaa henkilö- ja esinevahingon riskin.

Työskentelyn aloittaminen

VAROITUS:

Tällä koneella työskenneltäessä on aina käytettävä työturvallisia jalkineita ja sopivaa työvaatetusta!

VAROITUS:

Pidä käytön aikana molemmat kädet kiinni ohjauspyörässä, näin varmistat turvallisen ohjauksen.

VAROITUS:

Tutustu ensin koneen toimintaan suorittamalla ensimmäinen ajo vapaassa paikassa!

VAROITUS:

Tarkista ennen työskentelyn aloittamista (työskentelyasento), että näkyvyys on riittävä turvallisen työskentelyn takaamiseksi. EN 3411 -normia on noudatettava.

Riittämätön näkyvyys saattaa vaikeuttaa työskentelyä ja näin käyttäjän, koneen ja muiden henkilöiden turvallisuutta.

VAROITUS:

Huomioi työskentelyn aikana ovien ja tunneleiden suurimmat läpiajokorkeudet. Koneen korkeus on ilmoitettu koneen varoituskylteissä.

STOP VAARA:

Jos koneen käytön aikana on olemassa putoavien esineiden vaara, on ryhdyttävä tarpeellisiin varoitimenpiteisiin kansalliset määräykset huomioon ottaen.

i OHJE

Työskenneltäessä julkisissa rakennuksissa varoitusvalon on oltava kytkettynä päälle.

- Asetu kuljettajan istuimelle.
- Tarkista, että hätäpysäytyspainike on vapautettu.
- Käynnistä kone (avainkytkin).

Näyttöelementit syttyvät palamaan lyhyeksi aikaa.

Ohjelman käynnistäminen manuaalisesti

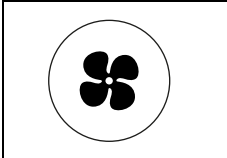

- Käynnistä imumoottori painikkeesta. Merkkivalo syttyy, imulaitteen moottori käynnistyy ja imusuulake laskeutuu automaattisesti työasentoon.

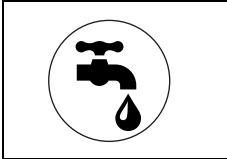

- Käynnistä veden tulo painikkeesta. Merkkivalo syttyy. Käyttöliuoksen syöttö käynnistyy, kun harjat pyörivät.

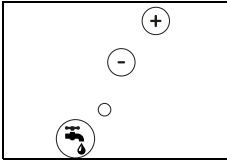

- Valitse haluttu annostelutaso painamalla painikkeita +/- tasolta 1–6.

i OHJE

Pesun aikana tulee veden oikeata määrää seurata ja valita oikea määrä likaisuuden ja lattiamateriaalin mukaan.

Liian pieni tai liian suuri pesuliuoksen määrä aiheuttaa huonon pesutuloksen.

i OHJE

TASKI tarjoaa valinnaisena automaattisen annostelun. Se voidaan myös asentaa jälkikäteen.

- Käänny asiakaspalveluneuvojasi puoleen.

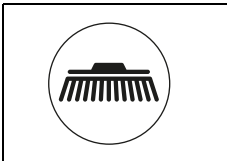

- Käynnistä harjamoottori painikkeesta. Merkkivalo syttyy, harjayksikkö laskeutuu ja harjojen kiinnitys käynnistyy automaattisesti.

ECO-toiminto



- Käynnistä tarvittaessa ECO-toiminto painikkeesta. Näin imumoottorin kierrosnopeus pienenee ja käyttöliuoksen annostelu laskee tasolle 2.

i OHJE

Tarvittaessa käyttöliuostaso voidaan säätää ECO-tilassa manuaalisesti. ECO-toiminto on suunniteltu pääosin sileille lattioille, joissa ei ole saumakohtia.

Harjayksikön sivulle siirtäminen

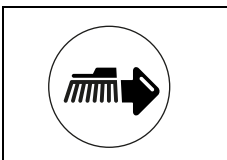

- Siirrä harjayksikkö painikkeesta.

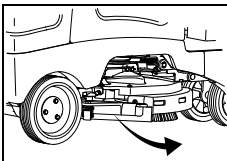

- Harjayksikkö ja imusuulake siirtyvät koneen alta oikealle.

⚠ HUOMIO:

Peruutettaessa sivuttaissiirron ollessa ollessa käytössä on varmistettava, ettei harjayksikkö ja imusuulake jää kiinni kiinteisiin esteisiin.

Tämä saattaa vaurioittaa harjayksikköä tai imusuulaketta sekä hyllyjä ja muita rakennuksessa olevia kohteita.

Käynnistäminen ohjelmapainikkeella

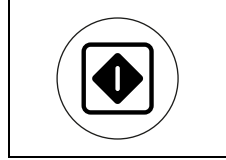

- Painettaessa ohjelmapainiketta seuraavan kerran kun työskentely aloitetaan tai seuraavassa työvaiheessa kaikki koneen toiminnot käynnistyvät viimeksi käytetyillä toiminta-arvoilla.

i OHJE

Kun painiketta painetaan uudelleen, toiminto ohjelmoidaan uudelleen.

i OHJE

Asetettuja arvoja voidaan säätää milloin tahansa työtapahtuman aikana.

Konetta pois päältä kytkettäessä asetettuina olevat arvot tallennetaan ja ne aktivoituvat jälleen automaattisesti, kun kone kytketään päälle.

i OHJE

Kun työskentelyä ollaan lopettelemassa ja painetaan ohjelmapainiketta, työskentelyn lopettamista varten optimoitu ohjelma käynnistyy: Katso kuvaus sivulla 30 kohdassa (automaattinen prosessi).

Asetukset ja aktivoituvat toiminnot tallennetaan.

Pesun aloittaminen

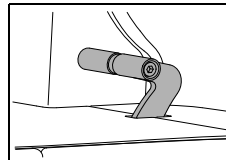

- Kun kone on käynnistetty ja käyttäjä istuu ajoistuimella, kone lähtee liikkeelle painettaessa kaasupoljinta. Jos harjayksikkö on käynnistetty, harjat alkavat pyöriä ja käyttöliuoksen virtaus alkaa.

i OHJE

Ajonopeutta ohjataan kaasupolkimen asennolla. Kun kaasupoljin vapautetaan, konetta jarrutetaan automaattisesti, kunnes se pysähtyy ja seisontajarru aktivoidaan.

Pesunesteen virtaus keskeytetään, tällöin harjayksikkö pysähtyy viiveellä.

i OHJE

Käyttöliuoksen virtausmäärä säädetään kulloiseenkin työskentelynopeuteen sopivaksi. (IntelliFlow)

⚠ HUOMIO:

Työskenneltäessä kalustetuilla tai ahtailla alueilla suositellaan painamaan hitaan ajon painiketta. (merkkivalo palaa)

Tällöin maksimaalista työskentelynopeutta pienennetään ja tapaturmavaara pienenee.

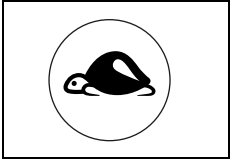

- Jos painiketta painetaan uudelleen, rajoitus kumoutuu ja merkkivalo sammuu.

Akkukapasiteetti – käyttövalmiuden loppuminen

Akkuvalvonta informoi käytettävissä olevasta työajasta.

- Jos punainen merkkivalo alkaa vilkkua, on vielä käytettävissä n. 5 minuuttia jäljellä oleviin töihin.
- Sen jälkeen harjaysikkö ja -30 sekuntia myöhemmin imusuulake nostetaan ylös. Punainen merkkivalo jää palaamaan.
- Tällöin on vielä 10 minuuttia aikaa ajaa kone latausasemalle. Sen jälkeen kone kytkeytyy automaattisesti pois toiminnasta.
- Uudelleenkäyttöönnottoa varten akut on ladattava täydellisesti.

Pesumenetelmä

Suora työskentelymenetelmä:

Pesu ja veden imurointi yhdessä työvaiheessa.

Epäsuora työskentelymenetelmä:

Levitä pesuliuos lattialle harjaamalla, pese ja kuivaa pinta useammassa vaiheessa.

i OHJE

Tarkempia tietoja suorista ja epäsuorista työskentelymenetelmistä löydät kulloisestakin menetelmäoppaasta.

- Ota lisätietojen saamiseksi yhteyttä TASKI-asiakasneuvontaan.

Imusuulakkeen säätö epäsuorassa pesumenetelmässä

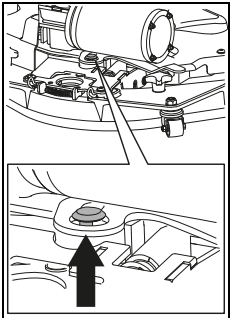

- Nosta imusuulaketta ylöspäin kunnes asetustappi menee lukitusreiän läpi.

- Lukitse imusuulake painamalla lukitsinsalppaa oikealle.

i OHJE

Tietyissä olosuhteissa koneen ohjaus voi heikentyä lattianpäällysteen/likaantumisen ja puhdistusaineen tai niiden yhdistelmän aiheuttamasta liukkaudesta johtuen.

- Lisävarusteena saatavilla pyörillä koneen lattiaa kohdistuvaa pitoa voidaan parantaa. Käännä TASKI-asiakasneuvonnan puoleen.

Käyttöliuoksen lisääminen

⚠ HUOMIO:

Työskentely ilman käyttöliuosta voi johtaa lattiavaurioihin.

⚠ HUOMIO:

Älä koskaan anna pumpun käydä kuivana pidempia aikoja.

i OHJE

Rätisevä ääni pumpusta viittaa puhdasvesisäiliön tyhjentymiseen.

- Koneen on oltava sammutettuna.
- Avaa säiliön kansi.
- Täytä puhdasvesisäiliö vedellä, katso sivu 26.
- Lisää puhdistusaine annostelukupin kanssa tai aseta haluamasi annos automaattisella annostelujärjestelmällä (IntelliDose).
- Sulje säiliön kansi.

Likavesisäiliön tyhjennys

Likavesisäiliö täynnä:

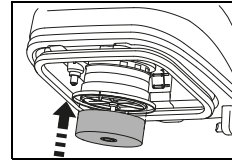

- Kun likavesisäiliö on täynnä, ylitäytönnestin nousee ylös peittäen imuilman suodattimen.

Merkkinä tästä on imumoottorin äänen voimistuminen kierrosluvun noustessa sekä huono imutulostulotialla.

- Tyhjennä likavesisäiliö, katso sivu 30.

Työskentelyn lopettaminen

Manuaalinen prosessi

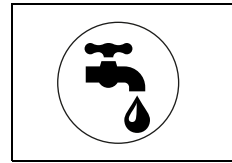

- Sammuta veden tulo painikkeesta. *Käyttöliuoksen syöttö pysähtyy.*

- Aja vielä muutama metri.

i OHJE

Eriyksen tärkeää TASKI-kontaktilaikkojen yhteydessä!

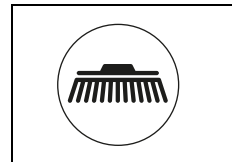

- Sammuta harjamoottori painikkeesta.

Merkkivalo välähtää, harjaysikkö pysähtyy ja nousee ylös.

- Aja vielä muutama metri, jotta loput likavedet imetään pois.

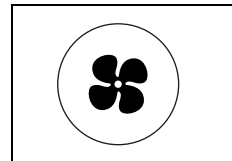

- Sammuta imumoottori painikkeesta.

Merkkivalo välähtää, imusuulake nousee automaattisesti ylös. Imulaitteen moottori pyörii vielä 15 sekuntia jälkivalumisen estämiseksi.

Automaattinen prosessi

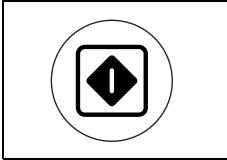

- Sammuta koneen toiminnot ohjelmapainikkeesta.
Käyttöliuoksen syöttö pysähtyy.

- Harjaysikkö pysähtyy ja nousee ylös.
- 30 sekunnin kuluttua nousee imusuulake.
- Imulaitteen moottori pyörii vielä 15 sekuntia ennen kuin se sammuu automaattisesti.

Imusuulakkeen irrotus ja puhdistus

- Koneen on oltava sammutettuna.

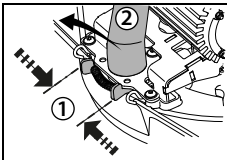

- Paina lukitusjoustua [1] yhteen ja irrota imuletku [2].

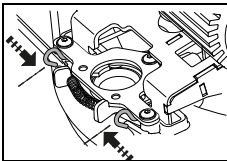

- Paina lukitusjousia yhteen. Tällöin imusuulake irtoaa, ja se voidaan poistaa suulakkeen pitimestä.

- Puhdista imusuulake juoksevan veden alla harjan avulla.

i OHJE

Vain puhtaat ja ehjät suulakekumit antavat optimaalisen imutuloksen!

Likavesisäiliön ja puhdasvesisäiliön tyhjennys ja puhdistus

! HUOMIO:

Likaveden tai käyttöliuoksen hävitys on suoritettava kansallisten määräysten mukaan.

! HUOMIO:

Noudata likavesisäiliön tyhjennyksen yhteydessä puhdistusaineen valmistajan antamia määräyksiä henkilökohtaisesta suojaruokuksesta.

Likavesisäiliön tyhjennys

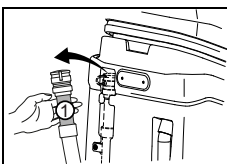

- Ota likaveden tyhjennysletku irti pidikkeestä.
- Aseta tyhjennysletku viemäriin.
- Purista letkun kaulaosaa (1).
- Avaa tyhjennysletkun korkki ja tyhjennä likavesisäiliö.

Puhdasvesisäiliön tyhjennys

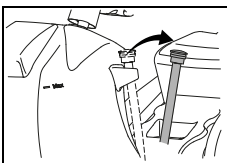

- Ota puhtaan veden tyhjennysletku irti kiinnittimestä.
- Aseta tyhjennysletku viemäriin.
- Avaa tyhjennysletkun korkki ja tyhjennä puhdasvesisäiliö.

i OHJE

Nopeuttaaksesi puhdasvesisäiliön tyhjennystä voit irrottaa lisäksi puhdasvesisuodattimen.

- Huuhtelee lika- ja puhdasvesisäiliö huolellisesti puhtaalla vedellä.

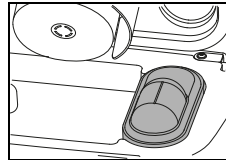

- Poista karkean lian kori (keltainen) ja tyhjennä se.
- Huuhtelee se perusteellisesti juoksevan veden alla.

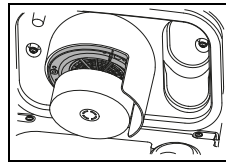

- Poista imuilman suodatin (keltainen) ja pyyhi lika liinalla tai pehmeällä harjalla.

! HUOMIO:

Tukkeutunut imuilman suodatin voi huonontaa imutehoa.

! HUOMIO:

Tukkeutunut imuilman suodatin voi pienentää käyttöliuoksen määrää.

- Asenna karkean lian kori ja imuilman suodatin (keltaiset) takaisin.
- Aseta tyhjennysletku takaisin pidikkeeseen.

Puhdasvesisuodattimen puhdistus

i OHJE

Puhdista suodatin jokaisen työskentelykerran jälkeen.

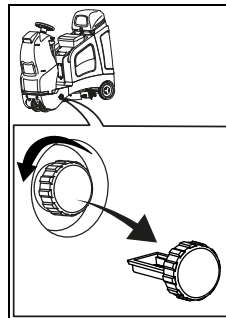

- Käännä puhdasvesisuodatinta ja poista se.
- Huuhtelee tämä huolellisesti puhtaalla vedellä.

Harjan irrotus ja pesu

! HUOMIO:

Puhdista harja/vetoalusta ja laikat jokaisen käyttökerran jälkeen.

- Koneen on oltava sammutettuna.
- Paina jalalla harjan irrotuspoljinta.

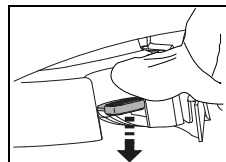

- Irrota harjat ja pese ne juoksevilla vedellä.

Koneen puhdistus

! HUOMIO:

Älä koskaan puhdista konetta korkeapainepesurilla tai vesisuihkulla.

Koneen sisään tunkeutuva vesi voi johtaa mekaanisten ja sähköisten osien huomattavaan vahingoittumiseen.

- Pyyhi kone kostealla siivouspyyhkeellä.

Koneen säilytys/pysäköinti (ei toiminnassa)

i OHJE

Säilytä konetta siten, että imusuulake ja harja on nostettu ylös ja säiliön kansi on auki.

Säiliö kuivuu kannen ollessa auki. Näin voidaan estää homesienien ja epämiellyttävien hajujen muodostuminen.

⚠ HUOMIO:

Älä koskaan varastoi konetta, jossa on purkaukseen akut.

Akut vaurioituvat tällöin pysyvästi eikä niitä voida korjata.

Palvelu, huolto ja ylläpito

Koneen huolto on edellytys virheettömälle toiminnalle ja pitkälle käyttöiälle.

⚠ HUOMIO:

Ainoastaan TASKI-alkuperäisosa saa käyttää, muussa tapauksessa kaikki takuu- ja vastuuvaihtomukset mitätöityvät.

i OHJE

Sulkeaksesi pois ei-toivotut konetoiminnot, huoltotöiden alussa on aina

- sammutettava kone,
- irrotettava avain
- painettava hätäpysäytyspainiketta.

Merkkien selitys:

◇ = jokaisen käytön jälkeen, ◇◇ = viikoittain,
◇◇◇ = kuukausittain, ⊗ = huoltolamppu

Toimenpide	◇	◇◇	◇◇◇	⊗	Sivu
Akkujen lataus	•				24
Tislattun veden lisääminen (avoimet akut). Noudata akkujen valmistajan tarkistusopasta!		•			24
Likavesisäiliön ja puhdasvesisäiliön tyhjennys ja puhdistus	•				30
Imuilman suodattimen tarkistus, puhdistus ja tarvittaessa pesu	•				
Kaikkien keltaisella merkittyjen osien puhdistus	•				
Harjojen pesu	•				30
Imusuulakkeen pesu, suulakekumien kulumisen tarkistus ja tarvittaessa vaihto	•				30
Koneen pesu kostealla siivouspyyhkeellä	•				30
Säiliön kannen tiivisteen pesu ja halkeamien tarkistus ja tarvittaessa vaihto	•				
Seisontajarrun ja hätäpysäytyspainikkeen toiminnan tarkistaminen				•	24
Diverseyn huoltoteknikon huolto-/palveluohjelma				•	

Huoltovälit

TASKI-koneet valmistetaan noudattaen parhaita laatustandardeja ja niiden käyttöturvallisuus varmistetaan tehtaalla valtuutettujen tarkastajien toimesta. Koneen sähköiset ja mekaaniset osat kuitenkin kuluvat ja ikääntyvät normaalista pitkästä käyttöiän aikana.



- Koneen jatkuvan häiriöttömän ja turvallisen toiminnan varmistamiseksi suosittelemme koneen huoltamista, kun huoltovälin (tehdasasetus 650 tuntia) merkivalo syttyy tai vähintään kerran vuodessa.

i OHJE

Mikäli laitetta käytetään poikkeuksellisissa tai raskeissa olosuhteissa tai sen päivittäinen kunnossapito laiminlyödään suosittelemme lyhyempiä huoltovälejä.

Asiakaspalvelu

Jos otat meihin yhteyttä toimintahäiriön tai tilauksen vuoksi, mainitse aina meille tyyppimerkintä ja koneen numero.

Kyseiset tiedot löytyvät koneen tyyppikilvestä. Tämän käyttöohjeen viimeiseltä sivulta löytyvät lähellä sijaitsevien TASKI-huoltokumppaneiden osoitteet.

Suulakekumin vaihto

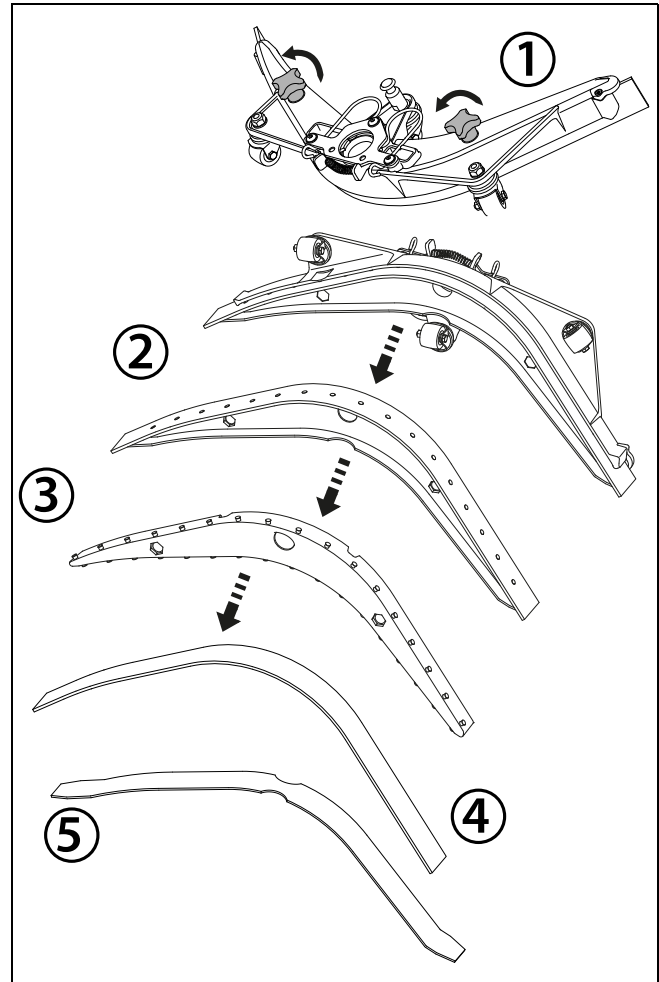

- Ruuvaa kaksi tähtiruuvia [1] irti suulakkeen rungosta.
- Irrota suulakkeen runko [2] suulakkeen sisältä [2].
- Irrota suulakekumit suulakkeesta [3, 4, 5].
- Pese suulakkeen osat juoksevan veden alla.
- Asenna "käytetyt" tai uudet suulakekumit suulakkeeseen.
- Aseta suulakkeen sisäosa jälleen imusuulakkeen runkoon
- Ruuvaa kaksi tähtiruuvia jälleen kiinni.

Toimintahäiriöt

Toimintahäiriö	Mahdollinen syy	Toimintahäiriön korjaus	Sivu
Kone ei toimi	Kone on sammutettu	• Käännä avainta	21
	Hätäpysäytyspainiketta on painettu	• Vapauta Hätäpysäytyspainike	21
	Pääsulake vioittunut	• Tarkista/vaihda sulake • Ota yhteyttä huoltokumppaniin	
	Virhekoodi näytössä	• Ota yhteyttä huoltokumppaniin	34
	Ajamisenesto on aktivoitu tai ohjauslaitteessa on vika	• Asetu ajoistuimelle	
	Akut ovat purkautuneet tai latauslaite on viallinen	• Lataa akku • Ota yhteyttä huoltokumppaniin	24
	Akut vioittuneet	• Ota yhteyttä huoltokumppaniin	
Harjat eivät pyöri	Harjaveto pois päältä	• Paina harjan painiketta	21
	Pääsulake vioittunut	• Vaihda sulake • Ota yhteyttä huoltokumppaniin	
	Moottori pyörii, harja ei	• Vetohihna on vioittunut • Tarkasta, onko harjat paikallaan • Ota yhteyttä huoltokumppaniin	
Huono imuteho Lattia jää märäksi Likavettä ei imetä	Imuysikköä ei ole käynnistetty	• Paina imuysikön painiketta	21
	ECO-painike painettuna	• Kytke ECO-painike pois päältä	21
	Imuletkua ei ole kiinnitetty	• Kiinnitä imuletku	26
	Imusuulake ei ole lattialla	• Tarkista imusuulakkeen kiinnikkeen toimivuus	26
	Suulakekumit käytetty loppuun	• Vaihda suulakekumit	31
	Imuletku tai imusuulake on tukkeutunut (esim. puukappaleet, ainejäämät)	• Poista lika ja roskat	
	Imuilman suodatin tukkeutunut	• Poista lika ja roskat	21
	Imumoottorin merkkivalo palaa, mutta imulaite ei toimi	• Tarkista sulake, vaihda se tarvittaessa • Sulake on kunnossa, ota yhteyttä huoltokumppaniin	26
Imumoottori kytkeytyy pois päältä	Likavesisäiliö täynnä	• Tyhjennä likavesisäiliö • Tarkista sulakkeet	29
	Likavesisäiliö likaantunut	• Tarkista tai pese tarvittaessa.	30
Riittämätön käyttöliuoksen virtaus	Puhdasvesisäiliö tyhjä	• Tarkasta puhdasvesisäiliö	29
	Käyttöliuoksen määrä on säädetty liian alhaiseksi	• Säädä käyttöliuoksen määrää painikkeella +/-	21
	Veden tulon painike on kytketty pois päältä	• Paina veden tulon painiketta	21
	Puhdasvesisuodatin on tukossa	• Puhdista	
Harjayksikkö tai imuysikkö eivät sammu	Virhe elektroniikassa tai ohjaustaulussa	• Katkaise koneen virta hätäpysäytyksellä • Ota yhteyttä huoltokumppaniin	21

Tekniset tiedot

Kone		
Työleveys	55	cm
Imusuulakkeen leveys	63	cm
Mitat (p x l x k)	138 x 63 x 128	cm
Koneen paino käyttövalmiina	450	kg
Nimellisjännite	24 V	DC
Nimellisteho	1400	W
Puhdasvesisäiliön tilavuus +/- 5 %	75	l

Mitatut arvot normin IEC 60335-2-72 mukaan		
Äänipainetaso LpA	<70	dB(A)
Mahdollinen ero KpA	2,5	dB(A)
Värinätaaso	< 2,5	m/s ²
Mahdollinen ero K	0,25	m/s ²
Roiskevesisuojausluokka	IPX3	
Suojausluokka	II	

Varusteet

Tuotenumero	Tuote	
7510634	Vetoalusta 28 cm	2x
7519395	Pesuharja 28 cm (vakio)	2x
7510632	Pesuharja, pehmeä 28 cm	2x
7510633	Pesuharja, kova 28 cm	2x
7523412	IntelliDose swingo 2100 µicro	x
7523414	Varustepidike, suuri swingo 2100 µicro	x
7523415	Varustepidike, pieni swingo 2100 µicro	x
7523413	Aquastop (puhdasvesisäiliön täyttämiseen)	x
7523500	Tyhjennysletku, pitkä	x
	IntelliTrail	x

Virhekoodit

Virhekoodit näkyvät näytössä.

i OHJE

Jos näkyvissä on virhekoodi, kytke kone pois päältä ja uudelleen päälle.

Sammuttamalla ja käynnistämällä voidaan mahdollisesti virheellisesti esiintyvä virhe poistaa.

Kuljetus

! VAROITUS:

Tätä konetta saa nostaa vain apuvälineitä käyttämällä (esim. nostokorokkeet, ajorampit jne.).

! HUOMIO:

Akkujen irtikytkennän pistoke on irrotettava pistorasiasista kuljetusta varten.

i OHJE

Kuljeta kone aina pystyasennossa.

i OHJE

Varmista, että kone on kiinnitetty hyvin kuljetusajoneuvoon ja että se ei pääse kaatumaan.

Hävittäminen

i OHJE

Kone ja sen osat on käyttöikänsä päätyttyä hävitettävä kansallisia määräyksiä noudattaen.

- Diversey-huoltokumppanisi voi auttaa sinua siinä.

Akut

! VAROITUS:

Akut on tarvittaessa irrotettava koneesta ennen sen hävittämistä.

Akut ovat ongelmajätettä ja niiden hävittäminen on tehtävä noudattaen EU direktiiviä 2006/66/EEC.

Koneen mitat

Mitat ovat senttimetreinä!

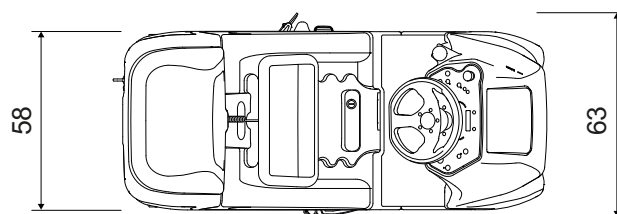
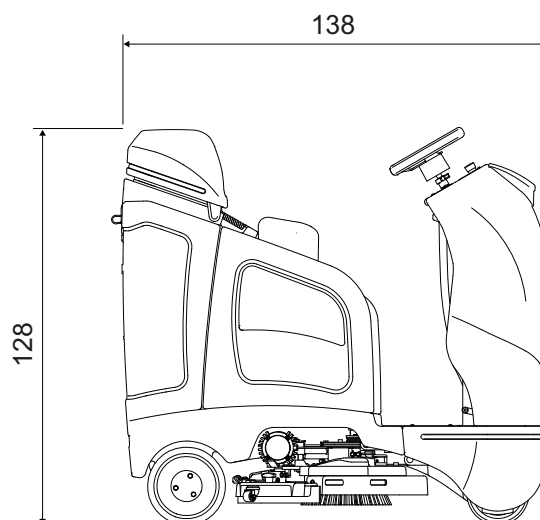

NO Oversettelse av original bruksanvisning



Før første gangs bruk må bruksanvisningen og sikkerhetsinstruksen leses nøye. Oppbevar bruksanvisningen trygt og lett tilgjengelig slik at du når som helst kan slå opp i den.

Tegnforklaring

STOP FARE:

Dette symbolet angir viktig informasjon. Manglende overholdelse av denne merknaden kan føre til risiko for personer og/eller omfattende materielle skader!

ADVARSEL:

Dette symbolet angir viktig informasjon. Manglende overholdelse av denne merknaden kan føre til risiko for personer og/eller omfattende materielle skader!

FORSIKTIG:

Dette symbolet angir viktig informasjon. Manglende overholdelse av denne merknaden kan føre til feilfunksjoner og materielle skader!

i OBS

Dette symbolet angir viktig informasjon i sammenheng med effektiv bruk av produktet. Manglende overholdelse av denne merknaden kan føre til feilfunksjoner!

Innholdsfortegnelse

Sikkerhetsinstrukser	35
Rengjøringsprodukter	36
Utvidet dokumentasjon	36
Miljøvern	36
Oppbygning - oversikt	37
Batterier	38
Før bruk	40
Starte arbeidet	43
Avslutte arbeidet	45
Service, vedlikehold og pleie	47
Feil	48
Tekniske data	49
Tilbehør	49
Feilkoder	50
Transport	50
Avhending	50
Maskinens mål	50

Maskinens bruksområde

Maskinen er beregnet til kommersiell bruk (for eksempel på hoteller, skoler, sykehus, fabrikker, kjøpesentre, idrettshaller, kontorer o.a.). Maskinen er beregnet til våtrengjøring av harde gulv, forutsatt at bruksanvisningen følges nøye. Disse maskinene er kun designet for bruk innendørs.

FORSIKTIG:

Maskinen må ikke brukes for polish, oljer, voks, tepperens og støvsuging. Våtrengjøring av parkett og laminatgulv med denne maskinen skjer på egen risiko.

STOP FARE:

Endringer på maskinen som ikke er godkjent av Diversey, fører til annullering av sikkerhetsmerker og CE-konformitet. Bruk som ikke er i tråd med maskinens bruksområde, kan føre til personskader og skader på maskin og arbeidsmiljø. I slike tilfeller bortfaller som regel all garanti og eventuelle garantikrav.

Sikkerhetsinstrukser

På grunn av sin utførelse og konstruksjon overholder TASKI-maskinene de grunnleggende sikkerhets- og helsekravene i EU-direktiver og er derfor påført CE-merket.

STOP FARE:

Maskinen må kun brukes av personer som er tilstrekkelig opplært i bruken eller har vist evne til å betjene den og som er uttrykkelig autorisert til å bruke den.

STOP FARE:

Maskinen må ikke brukes av personer med reduserte fysiske, sensoriske eller mentale evner, inkludert barn, eller som har manglende erfaring og kunnskap.

Barn må være under tilsyn for å sikre at de ikke leker med maskinen.

STOP FARE:

Maskinen må ikke brukes i rom hvor eksplosjonsfarlige og brennbare materialer (f.eks. bensin, løsemiddel, fyringsolje, støv osv.) blir lagret eller behandlet.

De elektriske eller mekaniske komponentene kan føre til antennelse av disse stoffene.

STOP FARE:

Maskinen skal ikke brukes til oppsuging av giftige, helsefarlige, etsende eller irriterende stoffer (f.eks. farlig støv osv.) eller brannfarlige væsker. Filtersystemet filtrerer ikke materialer av denne typen i tilstrekkelig grad.

Mulige svekkelser av helsen til brukeren og tredjepart kan ikke utelukkes.

STOP FARE:

Det må tas hensyn til lokale forhold som tredjeparter og barn! Spesielt må hastigheten reduseres på uoversiktlige steder, f.eks. foran dører eller svinger.

STOP FARE:

Det er ikke lov å frakte andre personer og gjenstander på denne maskinen.

STOP FARE:

Hvis maskinen ikke fungerer som den skal, det har oppstått en feil eller etter en kollisjon eller et fall, må maskinen kontrolleres av en autorisert fagperson før den settes i drift igjen. Det samme gjelder hvis maskinen blir stående utendørs, nedsenket i vann eller utsettes for fuktighet.

STOP FARE:

I tilfelle skade på de sikkerhetsrelaterte delene, som for eksempel børstedeksel, hovedkabel eller deksler som gir tilgang til strømførende deler, må bruken av maskinen umiddelbart avbrytes!

STOP FARE:

Maskinen må ikke stoppes, plasseres eller oppbevares på skrånende underlag.

STOP FARE:

Etter alt arbeid på maskinen, må maskinen slås av og nøkkelen trekkes ut.

STOP FARE:

Maskinen må ikke brukes til renhold på skrånende >2% underlag.

STOP FARE:

Maskinen må ikke brukes på skrånende underlag >10%. På hellende underlag må maskinen brukes med "sneglefart" for å sikre at den kan stoppes på en trygg måte.

Maskinens stabilitet kan påvirkes ved at den fort gir etter på skrånende underlag og slik bruk er derfor forbudt. Fare for uhell.

STOP FARE:

Maskinen må bare benyttes på et fast, stabilt og tilstrekkelig bærende underlag.

Unnlatelse av oppfølging kan føre til uhell.

ADVARSEL:

Maskinen kan kun brukes og oppbevares i tørt, støvfattig miljø ved temperaturer fra +10 °C / + 50 °F til + 35 °C / + 95 °F.

ADVARSEL:

Reparasjoner av mekaniske eller elektriske deler på maskinen skal kun utføres av autoriserte fagpersoner som er kjent med alle relevante sikkerhetsbestemmelser.

ADVARSEL:

Det skal utelukkende brukes verktøy (børster, pader eller lignende) som er definert under Tilbehør i denne bruksanvisningen eller som er anbefalt gjennom TASKI-konsulenten. Andre verktøy kan redusere maskinens sikkerhet og funksjonalitet.

ADVARSEL:

Nasjonale forskrifter for personlig beskyttelse og arbeidsmiljø samt produsentens instruksjoner for bruk av rengjøringsmidler må følges nøye.

FORSIKTIG:

Slå av sugeenheten umiddelbart hvis det kommer skum eller væske ut av maskinen!

FORSIKTIG:

Denne maskinen skal kun brukes med egnede batterier og kontrollerte ladere.

FORSIKTIG:

Maskinen må beskyttes mot uautorisert bruk. Trekk derfor alltid ut nøkkelen før du går vekk fra maskinen eller oppbevar den i et låst rom.

OBS

TASKI-maskiner og -enheter er konstruert slik at de iht. gjeldende stand og kunnskap ikke fører til helsesfarlig støy eller vibrasjoner.

Se tekniske data på side 49.

Rengjøringsprodukter

OBS

TASKI-maskinene er konstruert slik at de oppnår det beste rengjøringsresultatet med TASKI rengjøringsprodukter. Andre rengjøringsprodukter kan føre til driftsforstyrrelser og skader på maskinen eller arbeidsmiljøet. Av den grunn anbefaler vi at det kun brukes TASKI rengjøringsprodukter.

Feil som oppstår på grunn av feil rengjøringsprodukt, dekkes ikke av garantien.

- For ytterligere informasjon, vennligst kontakt din TASKI servicepartner.

Utvidet dokumentasjon

OBS

Koblingsskjemaet for denne maskinen finner du i reservedelslisten.

- Kontakt kundeservice for mer informasjon.

OBS

Alle bruksanvisningene til TASKI, inkludert denne, er tilgjengelige på følgende webområde:

www.taski.com

Miljøvern



Emballasjen kan gjenvinnes. Ikke kast pakningen/ emballasjen i husholdningsavfallet, men lever den inn til gjenvinning.



Utrangerte maskiner inneholder verdifulle materialer som kan gjenvinnes og som bør leveres inn for gjenvinning. Batterier, olje og lignende stoffer må ikke komme ut i naturen. Derfor skal utrangerte maskiner leveres inn på miljøstasjoner.

Oppbygning - oversikt

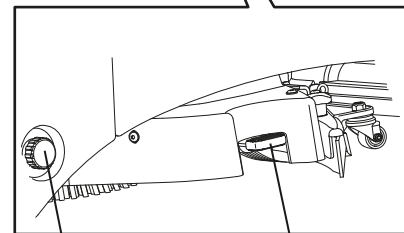
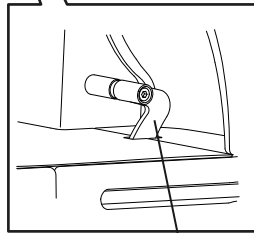
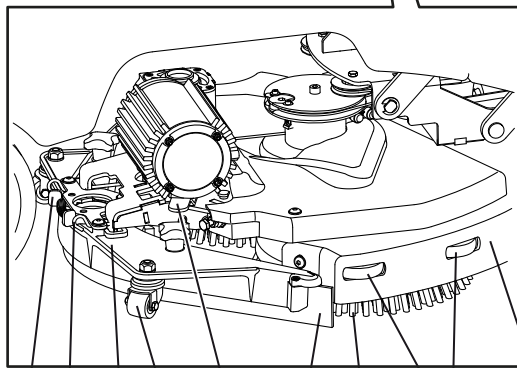
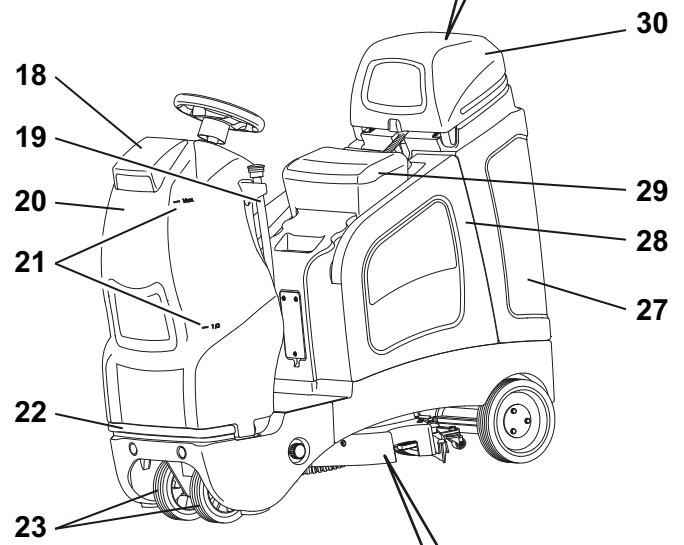
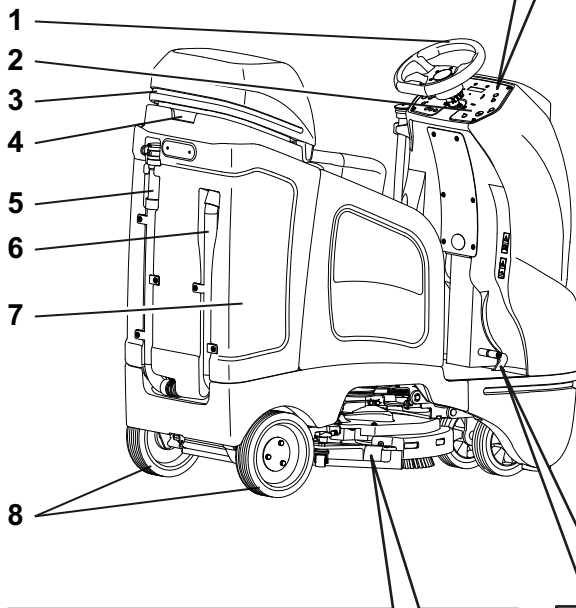
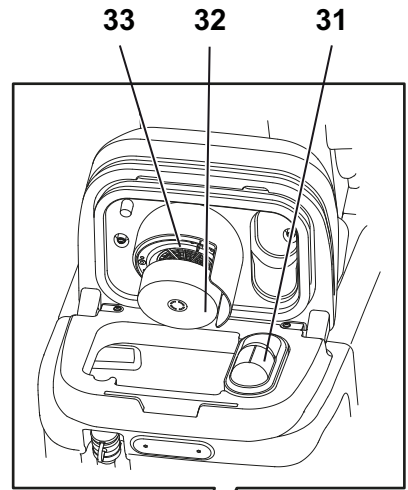
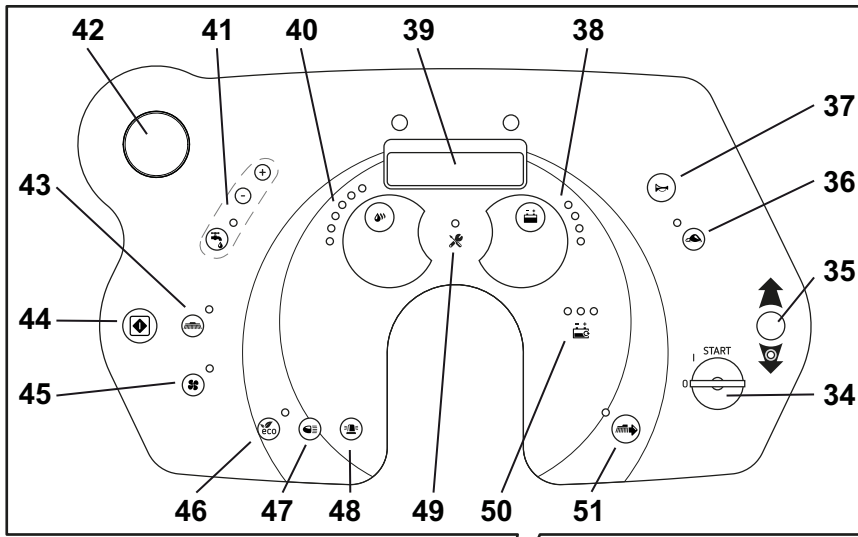

9 10 11 12 13 14 15 16 17

24

25

26

- 1 Ratt
- 2 Betjeningspult
- 3 Varsellys LED
- 4 Monteringsrenne alternativ holder
- 5 Tømmeslange skittenvannstank
- 6 Sugelange
- 7 Skittenvannstank
- 8 Drivhjul
- 9 Stoppbøyle sugelange
- 10 Stoppbøyle nal
- 11 Sugedyse
- 12 Pumpehjul sugedyse
- 13 Stoppbøyle sugedyse (indirekte arbeidsmetode)
- 14 Skrapeblader
- 15 Verktøy
- 16 Deflektorer børsteenhet
- 17 Børsteenhet
- 18 Tankdeksel rentvannstank
- 19 Tømmeslange rentvannstank
- 20 Rentvannstank
- 21 Indikator for fyllenivå
- 22 Arbeidslys LED
- 23 Trinser
- 24 Gasspedal
- 25 Filter rentvannstank
- 26 Verktøyutløser
- 27 Skittenvannstank
- 28 Batterihus
- 29 Førersete med setebryter (nærværsovervåking)
- 30 Tankdeksel skittenvannstank
- 31 Sil
- 32 Flottør
- 33 Sugefilter
- 34 Nøkkelbryter
- 35 Ryggeknapp
- 36 Knapp for langsom kjøring (PÅ/AV)
- 37 Knapp for horn
- 38 Indikator for batterinivå
- 39 Display
- 40 Indikator for rengjøringsløsning
- 41 Knapp for tilførsel av rengjøringsløsning (PÅ/AV), mengde (+ / -)
- 42 Nødstop
- 43 Knapp for verktøydrift (PÅ/AV)
- 44 Programknapp (PÅ/AV)
- 45 Knapp for sugeenhet (PÅ/AV)
- 46 Knapp for ECO-modus (PÅ / AV)
- 47 Knapp for arbeidslys LED (PÅ/AV)
- 48 Knapp for varsellys LED (PÅ/AV)
- 49 Serviceindikator
- 50 Indikator for batteriets ladenivå
- 51 Knapp for sideuttak (PÅ/AV)

Batterier

Godkjente batterier

For driften av denne maskinen kreves syrebatteri (ikke start- eller bil-batterier). Det anbefales å bruke rene syrebatterier. Det er kun disse som sikrer lang brukstid.

Traksjonsbatterier produseres som åpne (syre-)batterier eller som vedlikeholdsfrie (VRLA-)batterier (gel og AGM). Maskinen må justeres etter hver konstruksjonstype og produsent.

Hvert batteri har ulik varighet og ulike ytelsesegenskaper.

Maskinprogrammeringen må gjøres etter montering av batteriene eller når du bytter batteritype og/eller produsent og før igangsetting.

Feil innstilling kan føre til for tidlig svikt i batteriene.

OBS

Ulike, gamle batterier må ikke brukes sammen med nye eller defekte batterier.

OBS

Gamle og/eller defekte batterier må avhendes på forsvarlig måte. Se informasjon på side 50

Sikkerhetstiltak ved håndtering av batterier



Batterier inneholder syre. Ved service, installasjon og fjerning av syrebatterier må dem bruke vernebriller!



Syresprut i øynene eller på huden må skylles bort med rikelig med rent vann. Oppsøk deretter lege umiddelbart. Klær må skylles med vann!



Lading av batterier genererer en farlig gassblanding. Hold åpen ild eller glødende gjenstander unna!



Røyking forbudt!



Fare for etseskader!



Advarsel: Polene på batteriet står alltid under spenning, sett derfor aldri gjenstander på batteriene!

FORSIKTIG:

Hold batteriene rene og tørre. Syre eller vann som renner ut må tørkes bort umiddelbart.

- Bruk vernehansker til dette.

FORSIKTIG:

Batteriene skal bare monteres av kundeservice-sentre eller fagarbeidere som er godkjent av Diversey, og iht. koblings skjemaet.

Feil ved montering eller tilkobling kan forårsake alvorlig personskade, føre til eksplosjon og store skader på maskinen og omgivelsene.

FORSIKTIG:

Ved lading av batterier må det sørges for tilstrekkelig ventilasjon.

i OBS

Vær i tillegg oppmerksom den produkt-sikkerhetsdatablad fra batteriproduzenten.

i OBS

Vær i tillegg oppmerksom på bruksanvisningen fra batteriproduzenten.

⚠ FORSIKTIG:

Ved vedlikehold av batteriene må batteriene kobles fra maskinen!

Batterikoblingskjema

swingo 2100micro (Gel)

6V-batterier

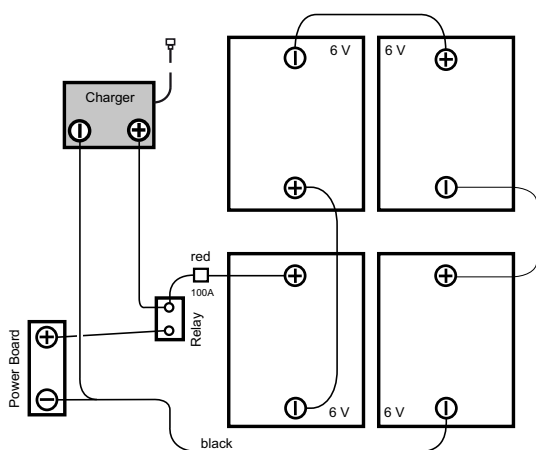

12V-batterier

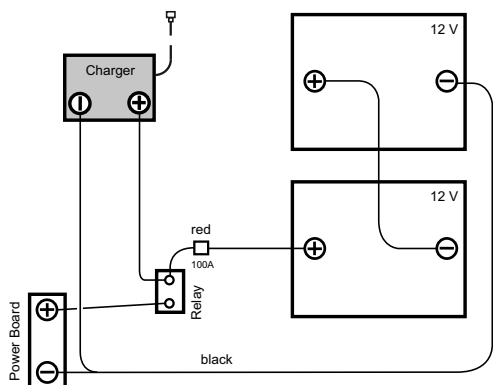

swingo 2100micro (Lithium)

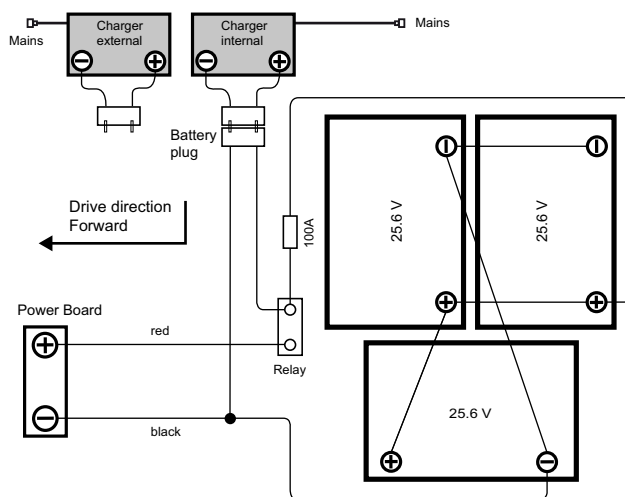

Lading

⚠ FORSIKTIG:

Følg bruksanvisningen til produsenten av den eksterne batteriladeren.

⚠ FORSIKTIG:

Hver batteritype og/eller batteriproduzent krever sin egen ladekarakteristikk.

En falsk ladekarakteristikk eller bruk av feil lader vil føre til for tidlig svikt eller at batteriet ødelegges.

i OBS

Ombord-ladere (tilleggsutstyr) er tilpasset batteriets størrelse og inneholder flere ladekurver som er innstilt på fabrikken eller av TASKIs servicetekniker for anbefalte batterier. Denne forskriften gjelder på samme måte ved bruk av stasjonære (eksterne) ladere.

⚠ FORSIKTIG:

Stadig kortvarig bruk med påfølgende etterlading kan skade batteriene permanent.

- Standardverdi: Før lading skal det være tatt ut minst 20 % av tilgjengelig kapasitet fra batteriet.

⚠ FORSIKTIG:

For å oppnå maksimal levetid må syrebatteriene gjennomgå en komplett ladesyklus (12-16 timer) 2 ganger ukentlig.

⚠ FORSIKTIG:

Før maskinen settes til side i lengre tid må batteriene gjennomgå en komplett ladesyklus. Laderen kobles deretter fra maskinen og fra nettet. Batterier lades ut over tid. Avhengig av type må de lades på nytt etter 3 – 6 måneder.

- Før de tas i bruk igjen, må batteriene gjennomgå en komplett ladesyklus igjen.

Lading med ekstern lader

i OBS

Bare ladere som anbefales av batteriproduzenten og sertifiseres i henhold til SELV, kan brukes.

STOP FARE:

Laderen må ikke kobles til maskinen med strømmen på (påslått lader).

Ellers kan brukeren utsettes for elektrisk støt.

ADVARSEL:

Ladekabelen overfører høyspenning. Ved tegn på skader på plugg, kabel eller kontakt må laderen ikke brukes.

- Koble den eksterne batteriladeren til batteriladepluggen på maskinen.

i OBS

Sørg for at pluggen settes helt inn for å sikre god elektrisk kontakt.

i OBS

Kontroller at den tilkoblede laderen har startet ladingen.

i OBS

Under lading må alle maskinens funksjoner deaktiveres.

Lading med ombord-lader (tilleggsutstyr)

- Maskinen må være slått av.
- Koble hovedkabelen til en (treg sikring) stikkontakt.

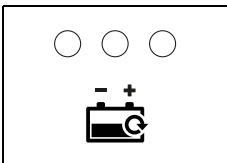

- Den gule indikatoren lyser til ca. 90 % av batterikapasiteten er nådd. Deretter blinker indikatoren til batteriet er fulladet.
- Den grønne indikatoren lyser når ladingen er ferdig.

Etter avsluttet lading**ADVARSEL:**

Slå av laderen før du kobler fra forbindelsen til batteriene.

Frakobling mens laderen er på kan føre til en eksplosjon i batterirommet.

- Oppbevar hovedkabelen i det tiltenkte området ved bruk av ombord-lader (tilleggsutstyr).
- Hold ladekabelen tørr og beskyttet mot skader.

Vedlikehold og pleie av åpne (syre-)batterier**i OBS**

Pleie av vedlikeholdsfrie batterier begrenser seg til å foreta ladeprosessene på riktig måte, samt riktig innstilt ladekurve.

Åpne batterirommet for vedlikehold

- Maskinen må være slått av.

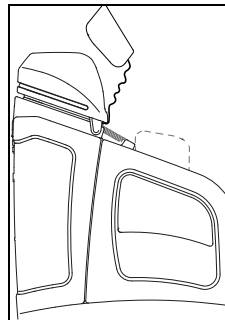

- Fjern førerisetet fra setetrekket og legg det på gulvet. Dette eliminerer faren for at setet kan falle av og skade personer.

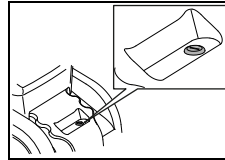

- Lukk batterihuset med den medfølgende nøkkelen

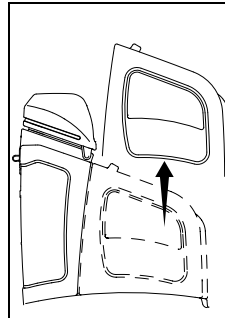

- Fjern setetrekket og legg det forsiktig på gulvet. Nå kan batteriene holdes ved like i henhold til produsentens anvisninger.

Før bruk**Parkeringsbremse**

- Parkeringsbremsen aktiveres automatisk av elektronikken når du trykker på gasspedalen.

i OBS

Når maskinen står stille, er parkeringsbremsen alltid aktivert.

Enten maskinen er slått av eller på.

Frigjøring:

i OBS

Førerisetet er utstyrt med en setebryter (bevegelsesdeteksjon). Denne setebryteren er aktivert mens førerisetet er okkupert av driftspersonell.

Maskinen kan brukes bare når setebryteren er aktivert.

Nødfrigjøring

i OBS

Ved bortfall av styring eller strømforsyning, kan parkeringsbremsen låses opp manuelt.

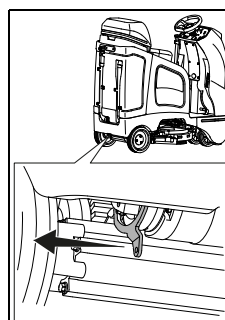

- For dette formålet må utløserspaken være permanent trukket tilbake. Denne er plassert ved venstre bak-hjul.

Sjekk parkeringsbremse og nødstop

⚠ FORSIKTIG:

Nødstopknappen er et viktig sikkerhetsselement.

- Funksjonen til denne bør derfor kontrolleres jevnlig og med korte mellomrom før maskinen brukes.
- Slå på maskinen.
- Trykk på kjørekappen mens du holder styret rett. Maskinen setter seg i bevegelse rett forover.
- Trykk nå på nødstop.

i OBS

Maskinen skal bremse brått og stoppe helt mens du kjører rett forover uten å justere styret.

STOP FARE:

Hvis en av disse funksjonene ikke fungerer, må maskinen settes ut av drift og fagmessig repareres av en TASKI-autorisert service-partner.

Varslingsanordninger

⚠ ADVARSEL:

Funksjonen til varslingsanordninger som varsel-lampe, blinkende lys og signaltone for rygging må kontrolleres jevnlig. Funksjonsfeil må korrigeres umiddelbart.

Bruk av maskinen med manglende eller defekte varslingsanordninger må utføres med stor forsiktighet og oppmerksomhet.

- Varslingsanordningene må ikke tildekkes.

⚠ ADVARSEL:

Nasjonale forskrifter er alltid de viktigste.

- Disse kan kreve andre måter å forholde seg på og må følges nøye.

Justering av sittestilling

i OBS

Førersetet og rattet kan justeres etter ønske til du oppnår en komfortabel sittestilling.

Anbefalt sitteposisjon

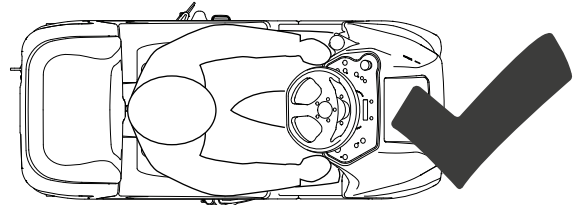
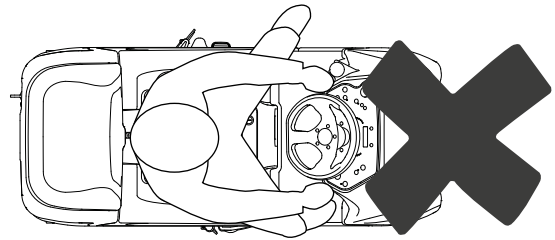
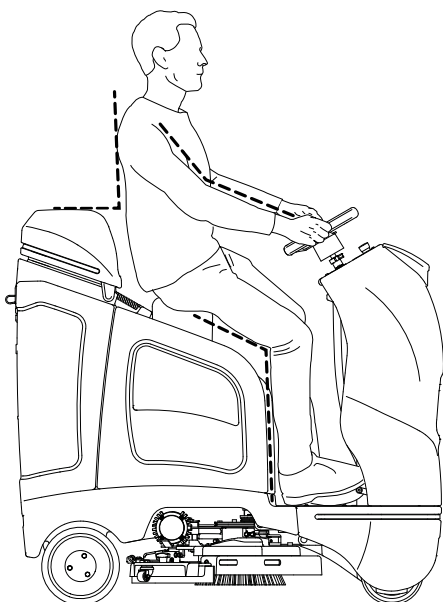

⚠ ADVARSEL:

Sørg for en god sitteposisjon. Beina skal ikke strekke seg utover sidene på maskinen.

Hvis beina strekker seg utover sidene på maskinen, kan dette føre til alvorlige personskader i trange passasjer og mot faste gjenstander (f.eks. rekkverk, stolper osv.) under rengjøringsarbeidet.

Justere førersetet

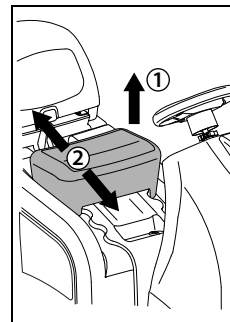

- Førersetets stilling kan justeres ved å heve [1] og bevege [2].

i OBS

Kontroller at førersetet er plassert riktig i det tiltenkte sporet.

Justere rattet

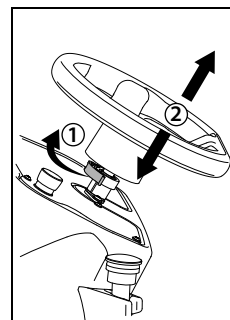

- Lås opp [1], juster rattet [2] til ønsket posisjon og lås igjen.

Kjøring

Kjøreretningen styrer du med rattet og hastigheten med gasspedalen. Hastigheten reguleres trinnløst. Når du slipper kjørebryteren, bremses motoren til den stopper, og parkeringsbremsen blir aktivert.

Kjøre forover

- Slå på maskinen (nøkkelbryter).

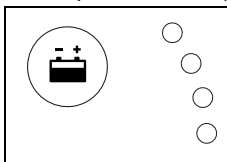

- Alle indikatorene lyser opp en kort stund.
Batteriindikatoren vil signalisere at maskinen er klar (Ved feil, se side 48).

- For kjøring forover trenger du kun å trykke på gasspedalen.

⚠ FORSIKTIG:

I svinger blir hastigheten redusert elektronisk.

Rygge

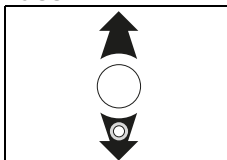

- Ved å trykke på ryggeknapen lyser indikatoren opp, og det høres en signaltone.

Flytte maskinen (ved defekt)

i OBS

Flytting av maskinen må vanligvis utføres av to personer.

⚠ ADVARSEL:

På grunn av vekten er manuell flytting av maskinen forbundet med risiko!

Feiltrinn kan føre til person- og maskinskader.

- Flytting er mulig bare når utløserknappen / hendelen er aktivert. (Se side 40)

Bruke verktøy

Før bruk, kontroller

- at børsten ikke har gått under det røde merket (børstebunt) eller har en børstelengde på under 1 cm.
- at paden er ren og ikke slitt.

⚠ FORSIKTIG:

Ikke bruk børster hvor slitasjegrensen er nådd. Dette indikeres av lengden på den røde børstebunten. Ikke bruk pader som er slitt eller skitne. Bruk utelukkende originale TASKI-verktøy.

Manglende overholdelse kan føre til dårlige rengjøringsresultater og skade på gulv.

- Plasser verktøyene under børsteenheten.

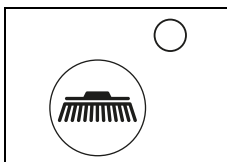

- Trykk på verktøydriфтknappen PÅ/AV. *Børsteenheten senkes automatisk, kobler inn verktøyene, og stopper.*

⚠ FORSIKTIG:

Kontroller at verktøyet er koblet inn.

i OBS

Verktøydriфтten aktiveres ved aktivering av gasspedalen.

Montere nal

- Maskinen må være slått av.

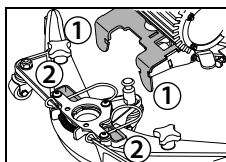

- Plassering av nalen (2) under dyseholderen (1).

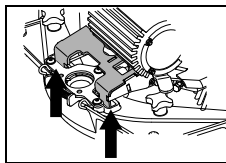

- Trykk sugedysen oppover for å feste sugedysens holder.

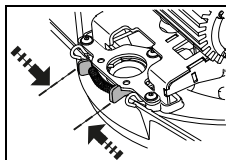

- Klem stoppbøylen sammen og sett sugeslangen i den gitte åpningen.

Fylle rentvannstanken

⚠ FORSIKTIG:

Maksimalt tillatt vanntemperatur er 60°C/140°F.

- Diversey/Lilleborg Profesjonell anbefaler bruk av kaldt vann, fordi varmt vann straks antar temperaturen i gulvet ved kontakt med gulvet og derfor ikke gir noen fordeler.

- Maskinen må være slått av.
- Åpne tankdekslet.

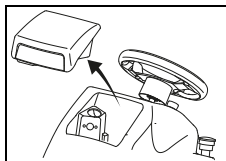

- Fjern doseringskoppen fra rentvannstanken.

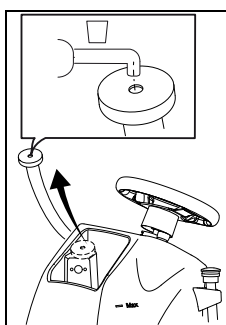

- Trekk fylleslangen ut av rentvannstanken og koble den til en vannkran.

- Fyll vann i rentvannstanken.

Fyll rentvannstanken med Aquastop-filter (valgfritt)

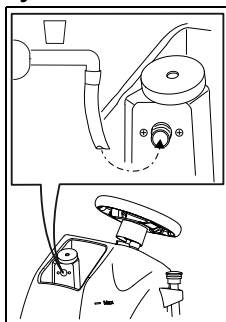

- Sett vannslangen på Aquastop-filte-ret.

- Fyll vann i rentvannstanken.

Dosering

⚠ ADVARSEL:

Ved håndtering av kjemiske produkter må det brukes hansker, vernebriller og hensiktsmessig (beskyttende) arbeidsklær!

STOP FARE:

Bruk kun kjemiske produkter anbefalt av Diversey/Lilleborg Profesjonell og vær oppmerksom på produktinformasjonen.

Bruk av uegnede produkter (som klor, syre- eller løsemiddelholdige produkter) kan være helsefarlig og kan føre til betydelig skade på maskinen.

Eksempler på dosering:

Indikasjon på pakningen/emballasjen til produktet		Tankkapasitet	Produktmengde per tankfylling
0,5 %	50 ml per 10 l vann	75l	0.4l
1%	100 ml per 10 l vann	75l	0.75l
2%	200 ml per 10 l vann	75l	1.5l
3%	300 ml per 10 l vann	75l	2.2l

- Fyll doseringskoppen med et egnet produkt og hell innholdet i rentvannstanken. Gjenta prosessen inntil den ønskede dosen oppnås.
- Etter avslutning av doseringen skal doseringskoppen bli værende i tanken.

i OBS

TASKI tilbyr automatisk dosering som tilleggsstyr. Dette kan også ettermonteres.

- Ta kontakt med din kundefrådgiver

Forhåndsrensing

⚠ ADVARSEL:

Fjern eventuelle gjenstander (tre-, metalldele osv.) fra rengjøringsflaten.

Verktøyene slik få skader, gjenstander kan bli kastet ut av rotasjonen og slik skade både mennesker og materiell.

Starte arbeidet

⚠ FORSIKTIG:

Når du arbeider med denne maskinen må du alltid ha på sklisikkert fottøy og hensiktsmessige arbeidsklær!

⚠ FORSIKTIG:

Hold alltid begge hendene på styret / kjørehåndtaket under bruk av maskinen da dette garanterer en sikrere bruk.

⚠ FORSIKTIG:

Gjør deg først kjent med maskinen ved å starte på en åpen plass for å gjøre det første kjøreforsøket!

⚠ ADVARSEL:

Sjekk, før du starter arbeidet, (i arbeidsstilling) om du har tilstrekkelig synsfelt for å kunne sikre at arbeidet er trygt. Vær oppmerksom på EN 3411.

Utilstrekkelig synsfelt kan gjøre arbeidet vanskelig og sette operatørens, maskinens og andres sikkerhet i fare.

⚠ ADVARSEL:

Under arbeidet må du være oppmerksom på de maksimalt tillatte høydene ved dører og underganger som vises på maskinens varselsskilt.

STOP FARE:

Hvis det under bruk av maskinen er fare for fallende gjenstander, må de nødvendige forholdsregler i henhold til nasjonale forskrifter overholdes.

i OBS

Ved arbeid i offentlige bygninger må varselampen være slått på.

- Sett deg på førerisetet.
- Sjekk om nødstopknappen er låst opp.
- Slå på maskinen (nøkkelbryter).

Indikatoren lyser opp en kort stund.

Starte program manuelt

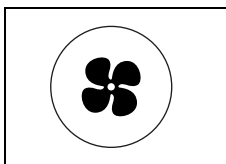

- Trykk på knappen for sugemotoren PÅ/AV.
Indikatoren lyser, sugemotoren starter og nalen senkes automatisk i arbeidsstilling.



- Trykk på knappen for tilføring av rengjøringsløsning PÅ/AV.
Indikatoren lyser opp.
Tilførselen av rengjøringsløsning starter så snart verktøyene roterer.

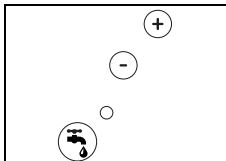

- Velg ønsket doseringsnivå ved å trykke på knappene +/- fra trinn 1-6.

i OBS

Diversey anbefaler vedvarende arbeidsresultat ved å bruke riktig doseringsmengde.

Over- og underdosering fører til utilfredsstillende rengjøringsresultat.

i OBS

TASKI tilbyr automatisk dosering som tilleggsstyr. Dette kan også ettermonteres.

- Ta kontakt med din kundefrådgiver

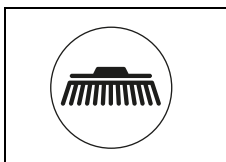

- Trykk på verktøydriфтknappen PÅ/AV.
Indikatoren lyser, børsteenheden senkes og innkoblingen starter automatisk.

ECO-modus



- ECO-modus aktiveres ved å trykke ECO-modusknappen PÅ/AV.
Med dette reduseres turtallet til sugemotoren og dosering av rengjøringsløsningen satt på trinn 2.

i OBS

Om nødvendig kan trinnene for rengjøringsløsningen justeres manuelt i ECO-modus. ECO-modus er utviklet for glatte gulv uten fuger.

Sideuttakets funksjon

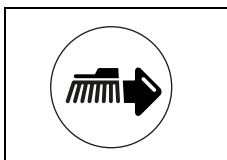

- Trykk på sideuttaksknappen PÅ/AV.

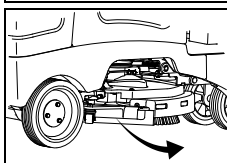

- Dette gjør at børsteenheten og sugedysen svinges ut.

⚠ FORSIKTIG:

Pass på at ved rygging med sideuttaket må børsteenheten eller sugedysen ikke bli hengende fast på fastmonterte gjenstander.

Hvis dette skjer, kan børsteenheten og sugedysen, så vel som hyller og andre innredninger, skades.

Starte med programknapp

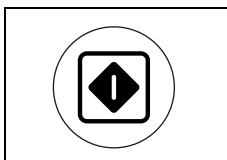

- Ved å trykke på programknappen ved neste arbeidsstart eller arbeidsøkt, startes alle maskinens funksjoner med funksjonsverdiene som sist var brukt.

i OBS

Funksjonen programmeres på nytt ved å trykke på en knapp på nytt.

i OBS

De angitte verdiene kan justeres når som helst i løpet av arbeidsprosessen.

De angitte verdiene blir lagret når du slår av maskinen og blir automatisk aktivert neste gang maskinen slås på.

i OBS

Ved å trykke på programknappen på slutten av arbeidet startes et optimalisert program for å avslutte arbeidet: Se beskrivelse på side 45 nedenfor (automatisk drift).

Innstillinger og aktiverte funksjoner lagres.

Starte rengjøringsdrift

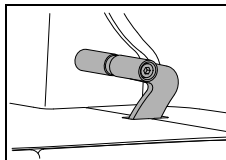

- Når maskinen er i gang og en operatør sitter på førerstedet, begynner maskinen å bevege seg når gasspedalen betjenes. Hvis børsteenheten er aktivert, startes denne, og tilførselen til rengjøringsløsningen åpnes.

i OBS

Hastigheten kontrolleres via stillingen til gasspedalen. Når du slipper gasspedalen, bremses motoren automatisk til den stopper, og parkeringsbremsen blir aktivert.

Tilførselen av rengjøringsmiddelet avbrytes, deretter stoppes børsteenheten med forsinkelse.

i OBS

Tilførselsmengden for rengjøringsløsningen er tilpasset driftshastigheten. (IntelliFlow)

⚠ FORSIKTIG:

Ved arbeid i overfylte eller trange områder anbefales det at knappen for saktekjøring PÅ/AV brukes. (Indikatoren lyser).

Dermed blir den maksimale driftshastigheten og risikoen for ulykker redusert.

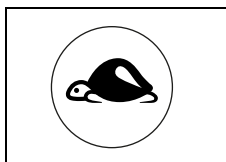

- Når du trykker på knappen på nytt, fjernes begrensningen, og indikatoren slukkes.

Batterikapasitet - ikke lenger startklar

Batterinivåindikatoren gir informasjon om tilgjengelig driftstid.

- Hvis den røde indikatoren begynner å blinke, har du igjen ca. 5 minutter gjenstående driftstid.
- Deretter blir børsteenheten og – 30 sekunder senere – nalen trukket opp. Den røde indikatoren endres til fast lys.
- Du har da ytterligere 10 minutter på deg til å kjøre maskinen til ladestasjonen. Deretter stanser maskinen av seg selv.
- For å sette i drift på nytt, må batteriene lades helt opp.

Rengjøringsmetode

Direkte arbeidsmetode:

Skuring og oppsuging i én operasjon.

Indirekte arbeidsmetode:

Bruk av rengjøringsløsning, skrubbing og oppsuging i flere operasjoner.

i OBS

Mer informasjon om direkte og indirekte arbeidsmetoder finnes på de tilsvarende metodekortene.

- For mer informasjon kan du kontakte din TASKI kundesrådgiver.

Innstilling av sugedysen for indirekte arbeidsmetode

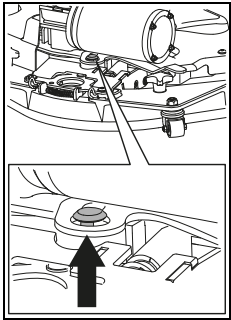

- Trykk sugedysen ovenfra til låsebolten går gjennom åpningen på stoppbøylene.

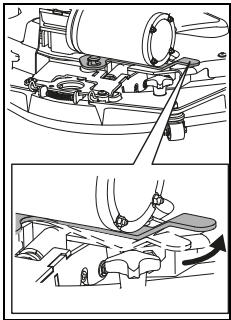

- Trykk stoppbøylene mot høyre for å feste sugedysen.

i OBS

Eventuelt kan maskinstyringen bli påvirket av spesielle kombinasjoner av gulv/smuss og rengjøringsprodukt.

- Maskinens trekraft på gulvet kan forbedres ved hjelp av ekstra valgfritt hjul. Vennligst ta kontakt med din TASKI kundefrådgiver

Påfyll av rengjøringsløsning

⚠ FORSIKTIG:

Hvis du arbeider uten rengjøringsløsning, kan dette føre til skader på gulvbelegget.

⚠ FORSIKTIG:

Pumpen må aldri gå tørr i lengre perioder.

i OBS

En rystende støy fra pumpen tilsier at rentvannstanken er tom.

- Maskinen må være slått av.
- Åpne tankdekslet.
- Fyll rentvannstanken med vann, se side 42.
- Tilsett rengjøringsproduktet med doseringskoppen, eller angi ønsket dose med det automatiske doseringssystemet (IntelliDose).
- Lukk tankdekslet.

Tømme skittenvannstanken

Skittenvannstanken full:

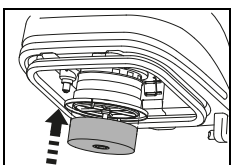

- Når skittenvannstanken er full, suges flottøren til sugefilteret.

Du blir oppmerksom på dette ved endring i lyden fra det økte sugeturallet samt at det blir liggende igjen vann på gulvet.

- Tøm skittenvannstanken, se side 46.

Avslutte arbeidet

Manuell fremgangsmåte

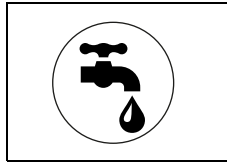

- Trykk på knappen for rengjøringsløsning PÅ/AV.
Tilførselen av rengjøringsløsning blir stoppet.

- Kjør noen meter til.

i OBS

Dette er spesielt viktig ved bruk av TASKI contact pads!

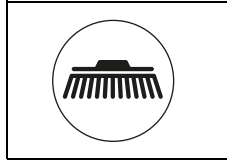

- Trykk på verktøydriфтknappen PÅ/AV.
Indikatoren lyser, børsteenheden stoppes og heves.

- Kjør et lite stykke videre for å suge opp eventuelle rester av skittent vann.

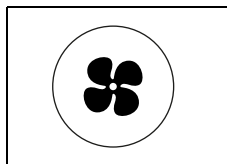

- Trykk på knappen for sugenheten PÅ/AV.
Indikatoren lyser, nalen heves automatisk. Sugemotoren kjører fortsatt i 15 sekunder før å unngå drypping.

Automatisk fremgangsmåte

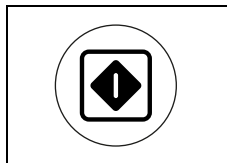

- Trykk på programknappen PÅ/AV.
Tilførselen av rengjøringsløsning blir stoppet.

- Børsteenheden stoppes og heves.
- Etter 30 sekunder heves nalen.
- Sugemotoren kjører fortsatt i 15 sekunder før den slår seg av automatisk.

Ta av og rengjøre nalen

- Maskinen må være slått av.

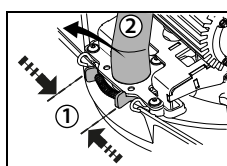

- Trykk sammen fjærlåsen [1] og fjern sugeslangen [2].

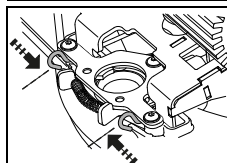

- Trykk sammen stoppbøylene. Dermed er sugedysen frigjort og kan fjernes fra sugedysens holder.

- Rengjør nalen under rennende vann ved hjelp av en børste.

i OBS

Bare rensede og intakte lameller gir et optimalt sugeresultat!

Tømme og rens skittenvanns- og rentvannstank

⚠ FORSIKTIG:

Fjerning av det skitne vannet eller rengjøringsløsningen må foretas i henhold til nasjonale forskrifter.

⚠ FORSIKTIG:

Vær oppmerksom på forskriftene til fabrikanten av rengjøringsmiddelet med hensyn til bruk av personlig verneutstyr, når skittenvannstanken skal tømmes.

Tømme skittenvannstanken

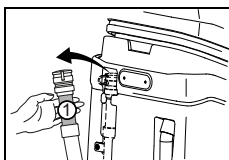

- Ta skittenvannsslangen ut av verk-tøyholderen.
- Legg skittenvannsslangen i et avløp.
- Trykk sammen halsen (1) på tømme-slangen.
- Trekk dekselet av skittenvannsslan-gen og tøm skittenvannstanken.

Tømme rentvannstanken

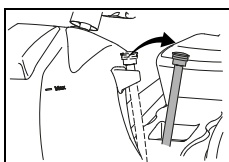

- Ta rentvanns-tømmeslangen ut fra holderen.
- Legg skittenvannsslangen i et avløp.
- Trekk dekselet av tømme-slangen og tøm rentvannstanken.

i OBS

For å øke hastigheten på tømningen av rentvannstanken, kan du også fjerne filteret fra rentvannstanken.

- Skyll skittenvanns- og rentvannstanken grundig med rent vann.

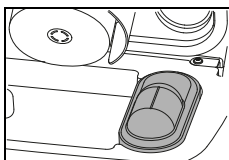

- Ta ut silen (gul) og tøm den.
- Skyll den grundig under rennende vann.

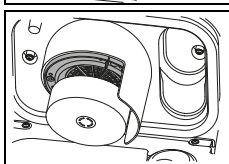

- Fjern sugefilteret (gult) og tørk av skitt med en klut eller myk børste.

⚠ FORSIKTIG:

Et tett sugefilter kan innvirke negativt på sugeeffekten.

⚠ FORSIKTIG:

Et tett inntaksfilter kan redusere mengden rengjøringsløsning.

- Monter silen (gul) og sugefilteret på nytt.
- Legg skittenvannsslangen tilbake i holderen.

Rengjøre rentvannstankens filter

i OBS

Etter hvert avsluttet arbeid må rentvannstankens filter rengjøres

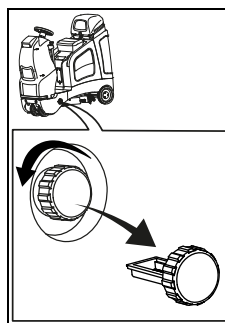

- Skru opp rentvannstankens filter og ta det ut.
- Skyll det grundig med rent vann.

Ta av og rengjøre verktøy

⚠ FORSIKTIG:

Rengjør verktøyet etter hver avslutning av rengjøringsarbeidet.

- Maskinen må være slått av.
- Trykk på verktøyutløseren

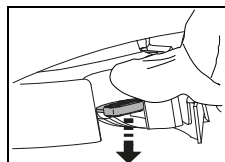

- Ta ut verktøyet og rengjør under rennende vann.

Rengjøre maskinen

⚠ FORSIKTIG:

Rengjør aldri maskinen med høytrykksspyler eller vannstråle.

Vann som trenger inn i maskinen, kan resultere i betydelig skade på mekaniske eller elektriske deler.

- Tørk av maskinen med en fuktig klut.

Lagring / parkering av maskinen (ikke i drift)

i OBS

Oppbevar maskinen med hevet nal, hevet verktøy og tankdekselet åpent.

Dermed kan tanken tørke. Dette hindrer at det danner seg mugg og ubehagelig lukt.

⚠ FORSIKTIG:

Oppbevar aldri maskinen med tomme batterier. Batteriene vil eller bli uopprettelig skadet.

Service, vedlikehold og pleie

Vedlikeholdet av maskinen er en forutsetning for forsvarlig bruk og lang varighet.

⚠ FORSIKTIG:

Det skal kun brukes TASKI-originaldel, ellers bortfaller all garanti!

i OBS

For å ekskludere utilsiktede maskinfunksjoner, må alltid i forkant av vedlikeholdsarbeidet

- maskinen slås av,
- nøkkelen trekkes ut og
- nødstopp bekreftes.

Tegnforklaring:

◇ = etter hver rengjøringsøkt, ◇◇ = hver uke,
◇◇◇ = hver måned, ⊗ = servicelampe

Aktivitet	◇	◇◇	◇◇◇	⊗	Side
Lade batterier	•				39
Etterfylle destillert vann (syrebatteri). Vær oppmerksom på kontrollheftet til batteriproducenten!		•			40
Tømme og rengjøre skittenvanns- og rentvannstank	•				46
Kontrollere / rengjøre inntaks- og sugelameller for smuss	•				
Rengjøre alle gulmerkede deler	•				
Rengjøre verktøy	•				46
Rengjøre nal, kontrollere lameller mht. slitasje og bytte ved behov	•				45
Rengjøre maskinen med en fuktig klut	•				46
Rengjøre pakningen på tankdekselet, kontrollere for sprekker og bytte om nødvendig	•				
Kontrollere parkeringsbremse og knapp for nødstop				•	40
Vedlikehold-/serviceprogram utføres av servicetekniker fra Diversey/Lilleborg Profesjonell				•	

Vedlikeholdsintraller

TASKI-maskinene er høykvalitetsmaskiner som er sikkerhetstestet på fabrikk og av autoriserte testorganer. Elektriske og mekaniske komponenter er utsatt for slitasje etter lengre tids bruk og aldring.



- For å opprettholde driftssikkerhet og -beredskap må det utføres service når serviceindikatoren lyser (fabrikkinnstilling 650 arbeidstimer) eller minst én gang per år.

i OBS

Ved spesielt hard belastning og/eller utilstrekkelig vedlikehold kreves det kortere serviceintervaller.

Kundtjeneste

Hvis du tar kontakt med oss på grunn av en driftsfeil eller en bestilling, må du alltid oppgi typebetegnelse og serienummer.

Denne informasjonen finner du på typeskiltet på maskinen din. På siste side i denne bruksanvisningen finner du adressen til din nærmeste TASKI servicepartner.

Skifte av lameller

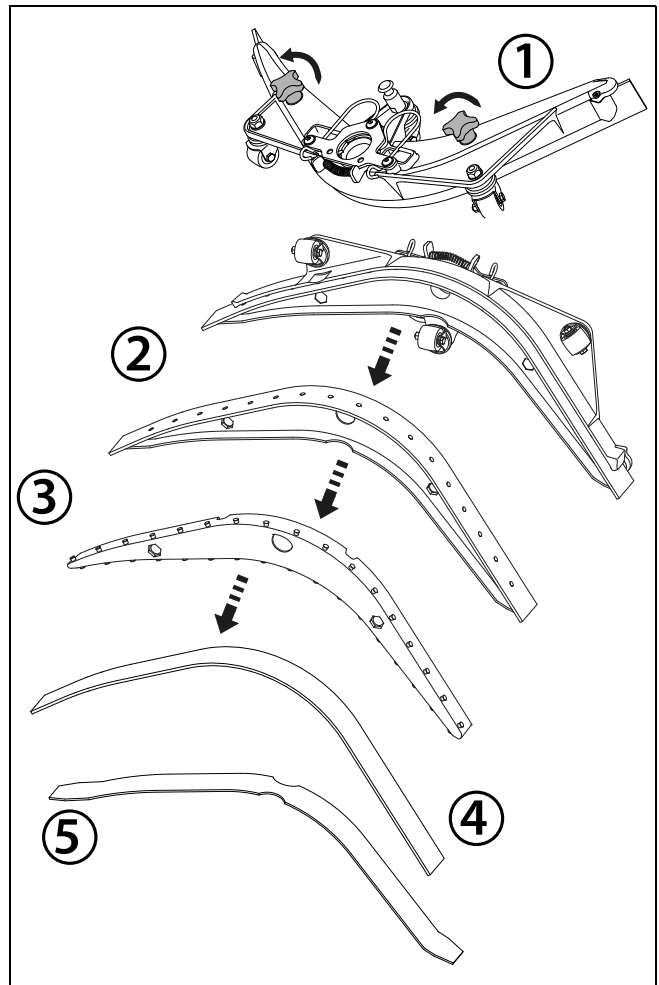

- Skru ut de to stjerneskrueene [1] på sugedysens hus.
- Fjern sugedysens hus fra sugedysens kjerne [2].
- Fjern lamellene fra sugedysens kjerne [3, 4, 5].
- Rengjør sugedysens hus og sugedysens kjerne under rennende vann.
- Monter "vendte" eller nye lameller på sugedysens kjerne.
- Sett inn igjen sugedysens kjerne i sugedysens hus.
- Skru til de to stjerneskrueene igjen.

Feil

Feil	Mulig årsak	Utbedring av feil	Side
Maskin uten funksjon, lar seg ikke slå på	Maskinen er slått av	• Vri rundt nøkkelen	37
	Knapp for nødstopp trykket inn	• Lås opp nødstoppknappen	37
	Hovedsikring defekt	• Kontroller/bytt sikring • Kontakt servicepartner	
	Feilkode på displayet	• Kontakt servicepartner	50
	Startsperre aktivert eller feil i styringen	• Sett deg på førersetet	
	Batteriene er tomme eller batteriladeren er defekt	• Lad batteriet • Kontakt servicepartner	40
	Batterier er defekt	• Kontakt servicepartner	
Børsten roterer ikke	Børstedrift slått av	• Trykk på børsteknappen	37
	Hovedsikring defekt	• Bytt sikring • Kontakt servicepartner	
	Motoren går, men ikke verktøyet	• Drivreimer er defekte • Sjekk om verktøyet er festet • Kontakt servicepartner	
Dårlig sugeeffekt Gulvet forblir vått Skittent vann blir ikke sugd opp	Sugeenheten er ikke slått på	• Trykk på knappen for sugeenhet	37
	ECO-knappen intrykket	• Slå av ECO-knappen	37
	Sugeslange ikke satt inn	• Sett inn sugeslangen	42
	Nal ikke på gulvet	• Kontroller nalens oppheng mht. funksjonsdyktighet	42
	Slitte lameller	• Bytt lameller	47
	Sugeslange eller sugedyse tett (f.eks. trebiter, stoffrester)	• Fjern fremmedlegemer	
	Sugefilter tett	• Fjern fremmedlegemer	37
	Indikator for sugeenhet lyser, men støvsuger er ikke på	• Kontroller/bytt sikring ved behov • Sikring OK, kontakt servicepartner	42
Sugeenhet slås av	Skittenvannstank full	• Tøm skittenvannstanken • Kontroller sikringene	45
	Skittenvannstank skitten	• Kontroller og rengjør ved behov	46
For lav dosering av rengjøringsløsning	Rentvannstanken er tom	• Sjekk rentvannstanken	45
	Mengde rengjøringsløsning er satt for lavt	• Still mengden rengjøringsløsning med knappen +/-	37
	Knapp for rengjøringsløsning slått av	• Trykk på knapp for rengjøringsløsning	37
	Filter rentvannstank	• Rengjøre	
Børsteenhet eller sugeenhet lar seg ikke slå av	Feil i elektronikk eller betjeningspanel	• Slå av maskinen med nødstopp • Kontakt servicepartner	37

Tekniske data

Maskin		
Arbeidsbredde	55	cm
Nalens bredde	63	cm
Mål (L x B x H)	138 x 63 x 128	cm
Maskinens maks. vekt når driftsklar	450	kg
Merkespenning	24 V	DC
Nominell merkeeffekt	1400	W
Rentvannstank nominell +/- 5 %	75	l

Verdiene fastsatt i samsvar med IEC 60335-2-72		
Lydtrykknivå LdA	70	dB(A)
Usikkerhet KpA	2,5	dB(A)
Samlet verdi av vibrasjoner	<2,5	m/s ²
Usikkerhet K	0,25	m/s ²
Sprutbeskyttelse	IPX3	
Beskyttelsesklasse	II	

Tilbehør

Nr.	Artikkel	
7510634	Føringsskive 28 cm	2x
7519395	Skurebørste 28 cm (standard)	2x
7510632	Skurebørste Waschbeton 28 cm	2x
7510633	Skurebørste hard 28 cm	2x
7523412	IntelliDose swingo 2100 µicro	x
7523414	Alternativ holder stor swingo 2100 µicro	x
7523415	Alternativ holder liten swingo 2100 µicro	x
7523413	Aquastop (til fylling av rentvannstanken)	x
7523500	Tømmeslange lang	x
	IntelliTrail	x

Feilkoder

Feilkoder vises på displayet.

i OBS

Slå maskinen av og på ved hver feilkode som vises.
Ved å slå av og på kan evt. feil utbedres.

Transport

⚠ ADVARSEL:

Denne maskinen kan løftes bare ved hjelp av hjelpe-
midler (f.eks. løfterampe, utkjøringsrampe osv.)!

⚠ FORSIKTIG:

Støpsel for batterikobling må være trukket ut for
transportering.

i OBS

Transporter maskinen stående.

i OBS

Sørg for at maskinen er bundet fast i transportkjø-
retøyet og er sikret.

Avhending

i OBS

Maskin og tilbehør er konstruert for fagmessig rik-
tig avhending iht. nasjonale forskrifter.

- Din Diversey/Lilleborg Profesjonell servicepartner
kan hjelpe deg.

Batterier

⚠ ADVARSEL:

Batteriene må fjernes fra maskinen før de sendes til
forskriftsmessig avhending.

*Brukte batterier må avhendes på en miljøvennlig måte i
henhold til EU-retningslinjer 2006/66/EF eller gjeldende
nasjonale forskrifter.*

Maskinens mål

Målene er i centimeter!

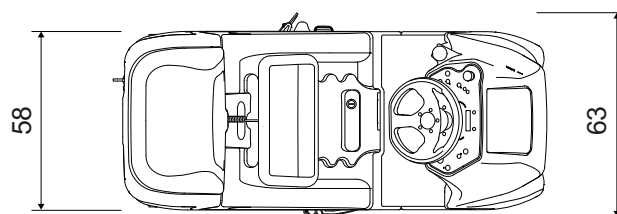
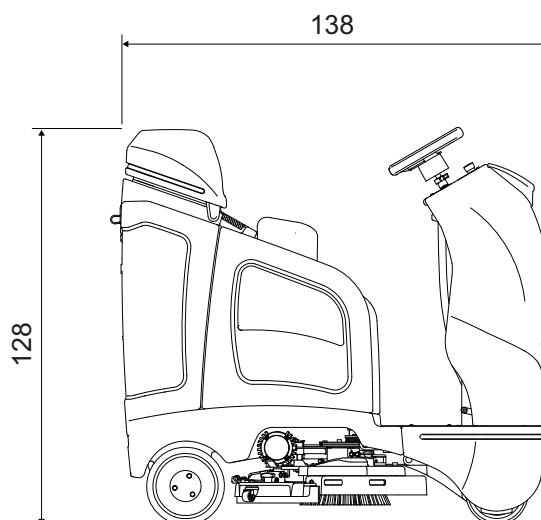

PL Tłumaczenie oryginalnej instrukcji użytkownika



Przed rozpoczęciem eksploatacji urządzenia należy się zapoznać z instrukcją obsługi i informacjami dotyczącymi bezpieczeństwa. Instrukcję należy zachować i przecho- wywać w łatwo dostępnym miejscu, aby można było z niej w każdej chwili skorzystać.

Objaśnienie symboli

STOP NIEBEZPIECZEŃSTWO:

Ten symbol wskazuje na ważne informacje. Nie- przestrzeganie tych instrukcji może powodować zagrożenie dla osób i/lub poważne straty material- ne!

OSTRZEŻENIE:

Ten symbol wskazuje na ważne informacje. Nie- przestrzeganie tych instrukcji może powodować zagrożenie dla osób i/lub poważne straty material- ne!

OSTROŻNIE:

Ten symbol wskazuje na ważne informacje. Nie- przestrzeganie tych instrukcji może powodować awarie i straty materialne!

WSKAZÓWKA

Ten symbol zamieszczono przy ważnych informa- cjach dotyczących efektywnej eksploatacji urzą- dzenia. Nieprzestrzeganie tych instrukcji może powodować awarie!

Spis treści

Informacje dotyczące bezpieczeństwa	51
Środki czyszczące.	53
Pozostała dokumentacja	53
Ochrona środowiska:	53
Schemat budowy.	54
Akumulatory	55
Przed przystąpieniem do eksploatacji.	57
Rozpoczęcie pracy	60
Zakończenie pracy	63
Serwis, konserwacja i czyszczenie	64
Usterki.	66
Dane techniczne	67
Akcesoria	67
Kody błędów	68
Transport.	68
Utylizacja.	68
Wymiary urządzenia	68

Użytkowanie zgodne z przeznaczeniem

Urządzenia są przeznaczone do stosowania przemysłowego (np. w hotelach, szkołach, szpitalach, fabrykach, centrach handlowych, biu- rach itp.).

Służy ono do czyszczenia na mokro twardych podłoży według wy- tycznych określonych w niniejszej instrukcji obsługi. Urządzenie jest przystosowane wyłącznie do eksploatacji wewnątrz budynków.

OSTROŻNIE:

Urządzenia nie wolno stosować do polerowania, oliwienia, nanoszenia wosku, czyszczenia dywa- nów i zasysania kurzu. Stosowanie urządzenia do czyszczenia na mokro parkietów i podłóg z lamina- tów odbywa się na wyłączną odpowiedzialność użytkownika.

STOP NIEBEZPIECZEŃSTWO:

Wprowadzanie zmian w urządzeniu bez zgody Di- versey prowadzi do utraty ważności znaku bezpie- czeństwa oraz deklaracji zgodności CE.

Użytkowanie niezgodne z przeznaczeniem może powodować szkody na osobach, uszkodzenie urządzenia i obiektów w otoczeniu. Postępowanie w powyższy sposób skutkuje najczęściej utratą wszelkich praw gwarancyjnych i praw do ewentual- nych roszczeń z tytułu gwarancji.

Informacje dotyczące bezpieczeństwa

Ze względu na swoją budowę oraz zastosowaną konstrukcję urzą- dzenia TASKI spełniają stosowne wymagania najważniejszych dy- rektyw UE z zakresu bezpieczeństwa i ochrony zdrowia, co umożliwia ich oznakowanie CE.

STOP NIEBEZPIECZEŃSTWO:

Urządzenie może być obsługiwane wyłącznie przez stosownie poinstruowane osoby lub pracowników z odpowiednio udokumentowanymi kwalifikacjami, którym zlecono wykonanie określonych prac.

STOP NIEBEZPIECZEŃSTWO:

Urządzenie nie może być obsługiwane przez osoby upośledzone fizycznie, umysłowo lub sensorycz- nie oraz niedysponujące odpowiednim doświad- czeniem i wiedzą, w tym dzieci.

Dzieci powinny pozostawać pod opieką osób dorosłych i należy dopilnować, aby nie używały urządzenia do za- bawy.

STOP NIEBEZPIECZEŃSTWO:

Nie wolno składować i użytkować urządzenia w wa- runkach zagrożenia wybuchem oraz w pomiesz- czeniach, w których znajdują się lub są przetwarzane substancje palne (np. benzyna, roz- puszczalniki, olej opałowy, pył wybuchowy).

Podzespoły elektryczne i mechaniczne urządzenia mogą doprowadzić do zapłonu tego rodzaju substancji.

STOP NIEBEZPIECZEŃSTWO:

Urządzenie nie może być używane do usuwania substancji trujących, szkodliwych dla zdrowia, żrących i drażniących (np. niebezpiecznych pyłów itp.) ani cieczy palnych. Tego rodzaju substancje nie zostaną w całości odseparowane przez system filtracyjny urządzenia.

i nie można wykluczyć ich szkodliwego oddziaływania na zdrowie użytkownika oraz osób postronnych.

STOP NIEBEZPIECZEŃSTWO:

Podczas pracy należy zwracać uwagę na warunki lokalne oraz na obecność dzieci i osób postronnych! W miejscach z ograniczoną widocznością, np. za drzwiami i zakrętami, należy zmniejszyć prędkość.

STOP NIEBEZPIECZEŃSTWO:

Transportowanie osób i przedmiotów przy użyciu niniejszego urządzenia jest zabronione.

STOP NIEBEZPIECZEŃSTWO:

W przypadku wystąpienia wadliwego działania, usterki lub po kolizji czy upadku urządzenie musi zostać sprawdzone przed ponownym uruchomieniem przez upoważnionego specjalistę. Powyższe dotyczy również sytuacji, gdy urządzenie zostało wystawione na działanie warunków atmosferycznych, wilgoci lub zostało zanurzone w wodzie.

STOP NIEBEZPIECZEŃSTWO:

W razie uszkodzenia części istotnych dla bezpieczeństwa, takich jak osłona szczotki, kabel sieciowy czy pokrywy chroniące przed dostępem do elementów przewodzących prąd, należy niezwłocznie zaprzestać eksploatacji urządzenia!

STOP NIEBEZPIECZEŃSTWO:

Urządzenia nie wolno zatrzymywać, odstawić ani przechowywać na pochyłych powierzchniach.

STOP NIEBEZPIECZEŃSTWO:

Przed przystąpieniem do wykonywania wszelkich prac przy urządzeniu należy je wyłączyć i wyciągnąć kluczyk.

STOP NIEBEZPIECZEŃSTWO:

Urządzenia można stosować do czyszczenia powierzchni o nachyleniu <2%.

STOP NIEBEZPIECZEŃSTWO:

Urządzenie może być eksploatowane <10% na pochyłych powierzchniach. Na powierzchniach nachylonych urządzenie należy przemieszczać wolno oraz z aktywowanym „trybem żółwia”, aby możliwe było bezpieczne zatrzymanie.

Wykonywanie ostrych zakrętów na pochyłych powierzchniach może zaburzyć stateczność urządzenia i jest z tego powodu zabronione.

Niebezpieczeństwo wypadku.

STOP NIEBEZPIECZEŃSTWO:

Urządzenie może być eksploatowane wyłącznie na utwardzonym i stabilnym podłożu o odpowiedniej nośności.

Nieprzestrzeganie powyższego grozi wypadkiem.

⚠ OSTRZEŻENIE:

Urządzenie może być eksploatowane i przechowywane wyłącznie w suchych i niezapylnych pomieszczeniach w temperaturze od +10°C/+50°F do +35°C/+95°F.

⚠ OSTRZEŻENIE:

Naprawy mechanicznych i elektrycznych podzespołów urządzenia mogą być wykonywane wyłącznie przez uprawnione i wykwalifikowane osoby, które zapoznały się ze stosownymi przepisami bezpieczeństwa.

⚠ OSTRZEŻENIE:

Należy używać wyłącznie narzędzi (szczotek, tarcz itp.) wyszczególnionych jako akcesoria w niniejszej instrukcji lub zalecanych przez doradców technicznych firmy TASKI. Stosowanie innych narzędzi może mieć negatywny wpływ na funkcjonowanie urządzenia i bezpieczeństwo.

⚠ OSTRZEŻENIE:

Należy bezwzględnie przestrzegać lokalnych przepisów BHP i instrukcji producenta dotyczących stosowania środków czystości.

⚠ OSTROŻNIE:

W przypadku stwierdzenia wycieku piany lub płynów z urządzenia należy natychmiast wyłączyć agregat ssący!

⚠ OSTROŻNIE:

Urządzenie może być eksploatowane wyłącznie z zastosowaniem odpowiednich akumulatorów i atestowanych ładowarek.

⚠ OSTROŻNIE:

Maszyna musi być chroniona przed nieautoryzowanym użyciem. Dlatego też należy zawsze wyjąć kluczyk przed odejściem od maszyny lub przechowywać ją w zamkniętym pomieszczeniu.

i WSKAZÓWKA

Zgodnie z aktualnym stanem wiedzy naukowej rozwiązania konstrukcyjne stosowane w maszynach i urządzeniach TASKI pozwalają na wykluczenie zagrożeń dla zdrowia powodowanych przez występujące wibracje oraz hałas.

Patrz dane techniczne na stronie 67.

Środki czyszczące

WSKAZÓWKA

Rozwiązania konstrukcyjne w urządzeniach TASKI zostały opracowane z myślą o uzyskaniu optymalnych rezultatów przy zastosowaniu środków czyszczących TASKI. Inne środki czyszczące mogą prowadzić do usterek w eksploatacji i uszkodzeń urządzenia lub środowiska roboczego. Dlatego też zalecamy stosowanie środków czyszczących wyłącznie produkcji firmy TASKI.

Usterki spowodowane użyciem nieodpowiednich środków czyszczących są wyłączone z zakresu gwarancji.

- W celu uzyskania szczegółowych informacji należy się zwrócić do serwisu TASKI.

Pozostała dokumentacja

WSKAZÓWKA

Schemat elektryczny urządzenia udostępniono w liście części zamiennych.

- W celu uzyskania szczegółowych informacji prosimy o kontakt z działem obsługi klienta.

WSKAZÓWKA

Niniejsza instrukcja obsługi oraz pozostałe instrukcje obsługi urządzeń TASKI są dostępne na stronie internetowej pod adresem:

www.taski.com

Ochrona środowiska:



Materiały opakowaniowe nadają się do recyklingu. Nie usuwać opakowań wraz z odpadami domowymi – oddać je do recyklingu.



Zużyte urządzenia zawierają cenne materiały nadające się do powtórnego użycia, które należy poddać recyklingowi. Baterie, olej i inne podobne materiały nie mogą przedostać się do środowiska. Należy je przekazać do utylizacji w odpowiednich punktach zbiórki.

Schemat budowy

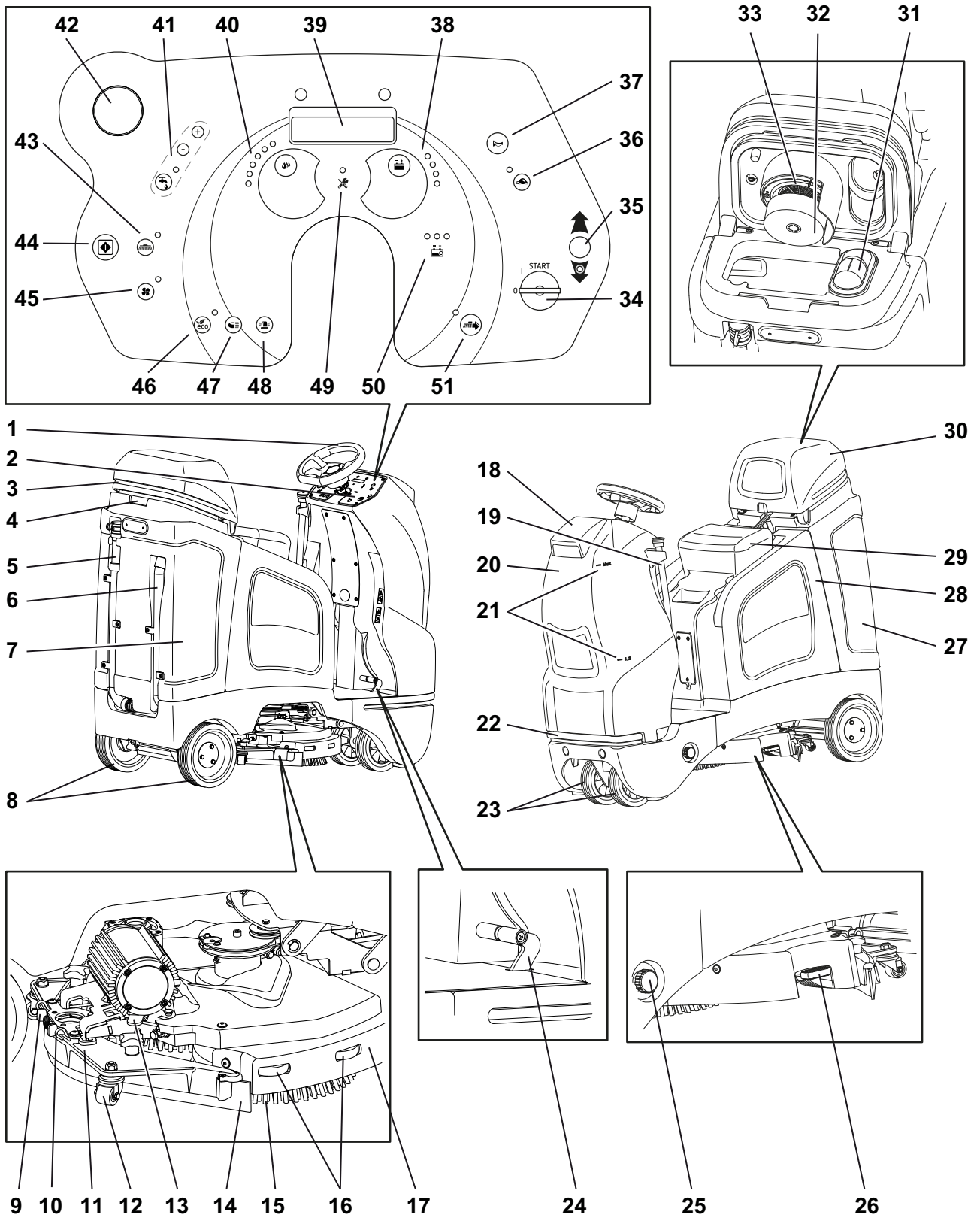

- 1 kierownica
- 2 pulpit sterowniczy
- 3 oświetlenie ostrzegawcze LED
- 4 niecka mocująca uchwyty opcji
- 5 wąż opróżniający zbiornika na brudną wodę
- 6 Wąż ssący
- 7 Zbiornik wody brudnej
- 8 koła napędowe
- 9 klamra blokująca węża ssącego
- 10 klamra blokująca dyszy ssącej
- 11 dysza ssąca
- 12 wirnik dyszy ssącej
- 13 klamra blokująca dyszy ssącej (pośrednia metoda pracy)
- 14 lamele zgarniające
- 15 narzędzie
- 16 rolki odrzucające agregatu jednostki narzędziowej
- 17 Agregat jednostki narzędziowej
- 18 pokrywa zbiornika na czystą wodę
- 19 wąż opróżniający zbiornika na czystą wodę
- 20 Zbiornik wody czystej
- 21 wskazanie wysokości napełniania
- 22 oświetlenie robocze LED
- 23 rolki kierunkowe
- 24 pedał gazu
- 25 filtr zbiornika na czystą wodę
- 26 blokada jednostki narzędziowej
- 27 Zbiornik wody brudnej
- 28 komora akumulatorowa
- 29 siedzenie kierowcy z przełącznikiem siedzenia (monitorowanie obecności)
- 30 pokrywa zbiornika na brudną wodę
- 31 pojemnik na zanieczyszczenia zgrubne
- 32 pływak
- 33 filtr ssący
- 34 przełącznik
- 35 przycisk jazdy wstecz
- 36 włącznik powolnej jazdy (WŁ./WYŁ.)
- 37 przycisk sygnału dźwiękowego
- 38 wyświetlacz stanu akumulatora
- 39 wyświetlacz
- 40 wyświetlacz roztworu czyszczącego
- 41 włączniki zasilania roztworem czyszczącym (WŁ./WYŁ.), ilość (+/-)
- 42 wyłącznik awaryjny
- 43 włącznik napędu jednostki narzędziowej (WŁ./WYŁ.)
- 44 włącznik programu (WŁ./WYŁ.)
- 45 włącznik agregatu ssącego (WŁ./WYŁ.)
- 46 przyciski trybu ECO (WŁ./WYŁ.)
- 47 przycisk oświetlenia roboczego LED (WŁ./WYŁ.)
- 48 przyciski oświetlenia ostrzegawczego LED (WŁ./WYŁ.)
- 49 wskaźnik serwisowy
- 50 wskaźnik stanu naładowania akumulatora
- 51 przycisk wystawiania bocznego (WŁ./WYŁ.)

Akumulatory

Dozwolone rodzaje akumulatorów

Do eksploatacji urządzenia wymagane jest stosowanie akumulatorów trakcyjnych (nie należy używać akumulatorów startowych lub akumulatorów do urządzeń). Zaleca się stosowanie typowych akumulatorów trakcyjnych, gdyż tylko takie zapewniają długi okres użytkowania.

Akumulatory trakcyjne mogą być wykonane w wersji otwartej (mokre) lub jako bezobsługowe akumulatory (VRLA) żelowe oraz AGM. Dla każdego typu i producenta należy odpowiednio wyregulować urządzenie.

Poszczególne typy akumulatorów różnią się między sobą okresem użytkowania i charakterystyką.

Po zamontowaniu akumulatorów lub ich wymianie na akumulatory innego typu/producenta należy wprowadzić odpowiednie ustawienia w oprogramowaniu urządzenia przed przystąpieniem do jego eksploatacji.

Niewłaściwa konfiguracja może doprowadzić do szybkiego rozładowania akumulatorów.

WSKAZÓWKA

Nie wolno stosować różnych akumulatorów, starych z nowymi lub uszkodzonych.

WSKAZÓWKA

Stare i/lub uszkodzone akumulatory należy utylizować w sposób specjalistyczny. Patrz informacje na stronie 68

Środki bezpieczeństwa podczas obsługi akumulatorów



Ze względu na zawartość kwasu. Podczas serwisowania, montażu i wymiany akumulatorów mokrych należy używać okularów ochronnych!



W przypadku dostania się kwasu do oczu lub kontaktu ze skórą skażone miejsca przepłukać/przemyć dużą ilością czystej wody, po czym natychmiast udać się do lekarza. Odzież wyplukać w wodzie!



W trakcie procesu ładowania akumulatorów wytwarzana jest niebezpieczna mieszanka gazów. Należy bezwzględnie zachować bezpieczną odległość od otwartego ognia i żarzących się obiektów!



Zabrania się palenia tytoniu!



Niebezpieczeństwo oparzenia chemicznego!



Uwaga! Bieguny akumulatora znajdują się zawsze pod napięciem, dlatego nie należy odkładać żadnych przedmiotów na akumulatory!

OSTROŻNIE:

Akumulatory należy przechowywać w czystych i suchych miejscach. Wycieki kwasu lub wody powinny być niezwłocznie usunięte.

- Podczas prac należy używać rękawic ochronnych.

⚠ OSTROŻNIE:

Akumulatory mogą być montowane tylko przez punkty obsługi klienta lub specjalistów dopuszczonych przez Diversey i mogą one być instalowane zgodnie ze schematem połączeń.

Błędy podczas montażu i instalacji mogą spowodować obrażenia, eksplozję lub poważne uszkodzenia urządzenia i obiektów w otoczeniu.

⚠ OSTROŻNIE:

W trakcie ładowania akumulatorów należy zapewnić odpowiednią wentylację.

i WSKAZÓWKA

Należy także przestrzegać karty bezpieczeństwa produktu producenta akumulatora.

i WSKAZÓWKA

Należy także przestrzegać instrukcji producenta akumulatora.

⚠ OSTROŻNIE:

Podczas prac konserwacyjnych baterie muszą być odłączone od urządzenia!

**Schemat podłączenia akumulatorów
swingo 2100micro (Gel)**

Akumulatory 6V

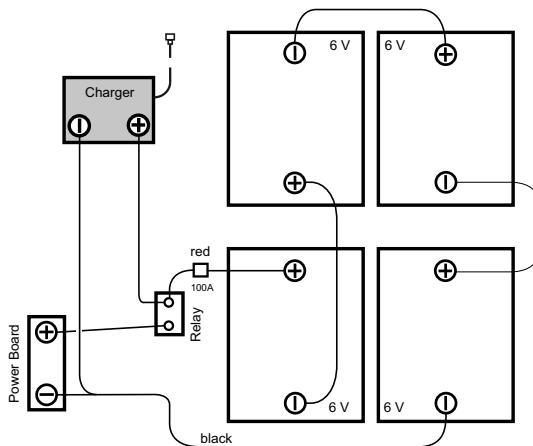

Akumulatory 12V

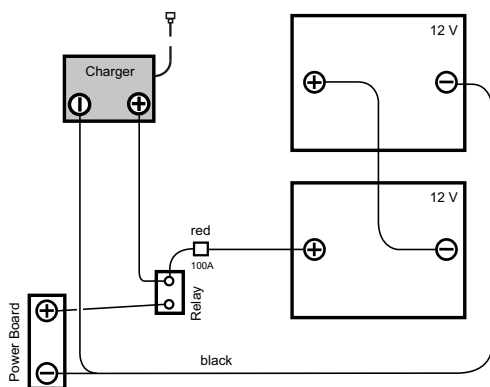

swingo 2100micro (Lithium)

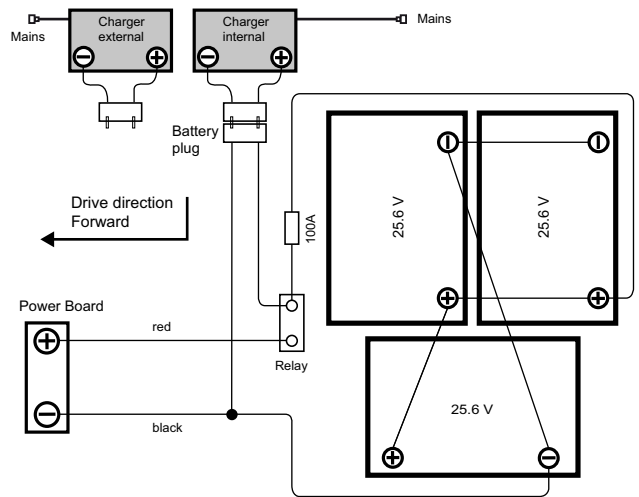

Ładowanie

⚠ OSTROŻNIE:

Przestrzegać instrukcji obsługi producenta zewnętrznej ładowarki.

⚠ OSTROŻNIE:

Charakterystyka ładowania akumulatora jest uzależniona od jego rodzaju i zaleceń producenta. Nieprzestrzeganie charakterystyki ładowania lub stosowanie niewłaściwych ładowarek powoduje szybkie rozładowanie akumulatorów lub ich uszkodzenie.

i WSKAZÓWKA

Ładowarki pokładowe dostępne jako wyposażenie dodatkowe są dostosowane do pojemności akumulatorów i oferują możliwość wyboru odpowiedniej charakterystyki ładowania oraz ustawień wprowadzanych fabrycznie lub przez pracowników serwisu TASKI. Przepis ten dotyczy również stosowania ładowarek stacjonarnych (zewnętrznych).

⚠ OSTROŻNIE:

Krótkotrwałe okresy eksploatacji związane każdorazowo z ładowaniem akumulatorów mogą spowodować ich trwałe uszkodzenie.

- Zalecenie: przed przystąpieniem do ponownego ładowania należy wykorzystać co najmniej 20% dostępnej pojemności akumulatora.

⚠ OSTROŻNIE:

Aby uzyskać maksymalną żywotność akumulatorów trakcyjnych, należy dwa razy w tygodniu wykonać pełny cykl ich ładowania (12–16 godzin).

⚠ OSTROŻNIE:

Przed dłuższą przerwą w eksploatacji urządzenia należy wykonać pełny cykl ładowania akumulatorów, a następnie odłączyć ładowarkę od urządzenia lub sieci. Akumulatory ulegają stopniowemu rozładowaniu. W zależności od ich rodzaju wymagane jest ich ponowne naładowanie po 3–6 miesiącach.

- Przed wznowieniem eksploatacji urządzenia należy ponownie wykonać pełny cykl ładowania akumulatorów.

Ładowanie za pomocą zewnętrznej ładowarki

i WSKAZÓWKA

Wolno stosować wyłącznie ładowarki zalecane przez producenta akumulatora lub certyfikowane zgodnie z SELV (bezpieczne niskie napięcie).

STOP NIEBEZPIECZEŃSTWO:

Nie podłączać do maszyny ładowarki znajdującej się pod napięciem (włączona ładowarka).
Użytkownik może doznać obrażeń ciała z powodu porażenia elektrycznego.

! OSTRZEŻENIE:

Kable do ładowania akumulatorów przewodzą prąd o dużym natężeniu. Nie wolno używać ładowarki w przypadku stwierdzenia uszkodzeń wtyczki, kabli lub złącza w urządzeniu.

- Podłączyć zewnętrzną ładowarkę do akumulatora wtyku ładowania maszyny.

i WSKAZÓWKA

Chcąc zagwarantować dobry kontakt elektryczny, należy zwracać uwagę, aby wtyczka była włożona do oporu.

i WSKAZÓWKA

Sprawdzić, czy włożona ładowarka rozpoczęła proces ładowania.

i WSKAZÓWKA

W trakcie ładowania wszystkie funkcje urządzenia są dezaktywowane.

Ładowanie za pomocą ładowarki pokładowej (opcja)

- Urządzenie musi być wyłączone.
- Połączyć kabel sieciowy z (zabezpieczonym w sposób zwłoczny) gniazdem.

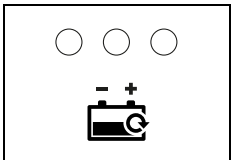

- Żółta lampka świeci w sposób ciągły do chwili osiągnięcia ok. 90% pojemności akumulatora. Następnie wyświetlacz miga do chwili całkowitego naładowania akumulatora.
- Po zakończeniu procesu ładowania zaświeci się zielona lampka.

Po zakończeniu ładowania

! OSTRZEŻENIE:

Przed odłączeniem akumulatorów należy wyłączyć ładowarkę.

Rozłączenie włączonej ładowarki może doprowadzić do eksplozji w komorze akumulatorowej.

- Kabel zasilający do ładowarek pokładowych (opcja) należy przechowywać w wyznaczonym do tego miejscu.
- Kable do ładowania akumulatorów powinny być zabezpieczone przed uszkodzeniem i działaniem wilgoci.

Serwis i konserwacja akumulatorów otwartych (mokrych)

i WSKAZÓWKA

Konserwacja bezobsługowych akumulatorów ogranicza się do prawidłowego ładowania oraz przestrzegania odpowiedniej charakterystyki ładowania.

Otwieranie komory akumulatora do konserwacji

- Urządzenie musi być wyłączone.

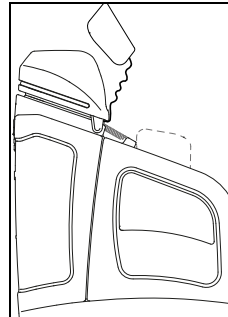

- Wyjąć siedzenie z kołpaka siedzenia i odłożyć na podłogę.
W ten sposób wyklucza się możliwość upadku siedzenia i zranienia osób.

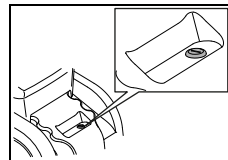

- Otworzyć komorę akumulatora za pomocą dołączonego klucza.

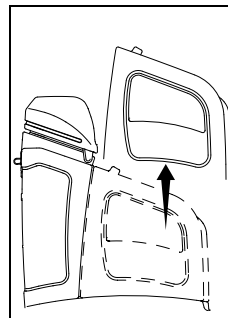

- Wyjąć kołpak siedzenia i odłożyć go ostrożnie na podłogę.
Teraz można przeprowadzić konserwację akumulatora zgodnie ze wskazówkami producenta.

Przed przystąpieniem do eksploatacji

Hamulec postojowy

- Hamulec postojowy zostanie automatycznie odblokowany przez elektronikę.

i WSKAZÓWKA

Gdy urządzenie jest zatrzymane, hamulec postojowy jest zawsze uaktywniony.

Bez względu na to, czy urządzenie jest włączone, czy wyłączone.

Odblokowanie:

i WSKAZÓWKA

Siedzenie kierowcy jest wyposażone w przełącznik siedzenia (detekcja obecności). Ten przełącznik siedzenia jest naciskany, gdy siedzenie kierowcy jest zajęte przez personel obsługi.

Urządzenie może być obsługiwane tylko przy naciśniętym przycisku siedzenia.

Odblokowanie w razie awarii:

i WSKAZÓWKA

W przypadku awarii układu sterowania lub braku zasilania hamulec postojowy można odblokować ręcznie

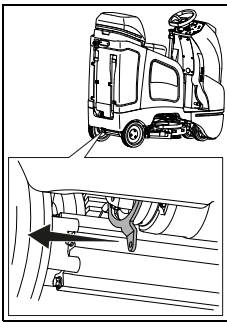

- W tym celu należy pociągnąć dźwignię odblokowania do oporu. Znajduje się ona przy lewym tylnym kole.

Kontrola hamulca postojowego i wyłącznika awaryjnego

! OSTROŻNIE:

Włącznik zatrzymania awaryjnego jest istotnym elementem bezpieczeństwa.

- Dlatego przed przystąpieniem do pracy jego działanie należy sprawdzić, a także regularnie i często kontrolować.
- Włączyć maszynę.
- Trzymając kierownicę prosto, uruchom nastawniki jazdy. Urządzenie ruszy w kierunku na wprost.
- Nacisnąć teraz przycisk zatrzymania awaryjnego.

i WSKAZÓWKA

Urządzenie musi się natychmiast całkowicie zatrzymać, zachowując przy tym kierunek jazdy na wprost bez konieczności jego korygowania.

STOP NIEBEZPIECZEŃSTWO:

Jeżeli którakolwiek z powyższych funkcji nie zadziała, urządzenie należy wyłączyć z eksploatacji i zlecić jego naprawę w autoryzowanym serwisie TASSKI.

Urządzenia ostrzegawcze

! OSTRZEŻENIE:

Należy regularnie kontrolować działanie urządzeń ostrzegawczych, takich jak oświetlenie ostrzegawcze, sygnalizator świetlny i sygnalizator dźwiękowy jazdy wstecz. W przypadku nieprawidłowego funkcjonowania należy niezwłocznie usunąć jego przyczynę.

Należy zachować szczególną uwagę i ostrożność podczas eksploatacji urządzenia bez zainstalowanych urządzeń ostrzegawczych lub gdy są one uszkodzone.

- Nie wolno zakrywać urządzeń ostrzegawczych.

! OSTRZEŻENIE:

W pierwszej kolejności należy zawsze przestrzegać przepisów krajowych.

- Mogą one narzucać inny sposób postępowania i ich przestrzeganie jest obowiązkowe.

Ustawianie pozycji siedzenia

i WSKAZÓWKA

Siedzenie kierowcy i kierownicę można ustawiać w sposób dowolny, aby uzyskać wygodną dla użytkownika pozycję siedzenia.

Zalecana postawa siedząca

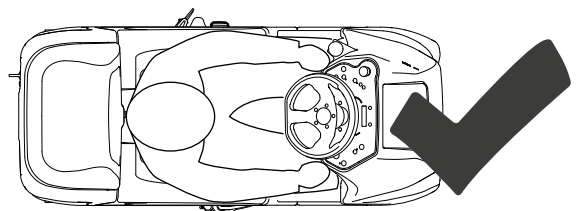
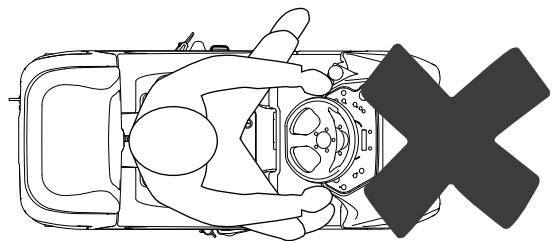
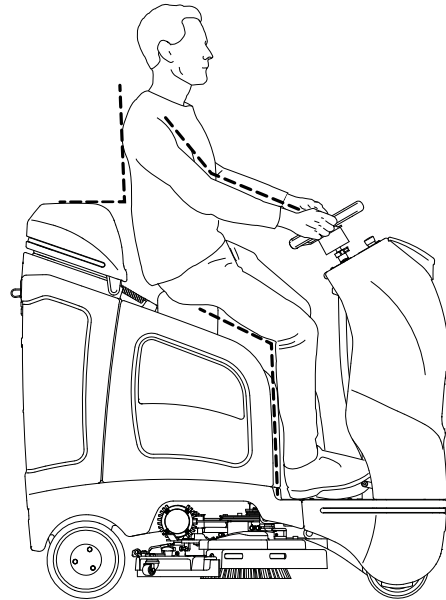

! OSTRZEŻENIE:

Należy zwracać uwagę na prawidłową postawę siedzącą. Nogi nie mogą wystawać z boku urządzenia. Postawa siedząca z nogami wystającymi z boku urządzenia może doprowadzić do poważnych obrażeń w przypadku wąskich przejść oraz stałych przedmiotów (jak np. poręcze, słupki itp.) w otoczeniu czyszczenia.

Regulacja fotela operatora

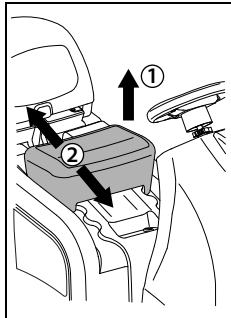

- Pozycję siedzenia kierowcy można ustawić przez podniesienie [1] i przesunięcie [2] fotela.

i WSKAZÓWKA

Należy dopilnować, aby siedzenie kierowcy było umieszczone w przewidzianych do tego rowkach.

Ustawianie kierownicy

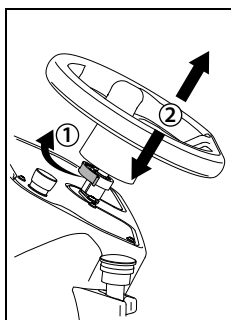

- Odblokować blokadę [1], ustawić kierownicę [2] w żądanym położeniu i ponownie zablokować blokadę.

Przemieszczanie

Kierunkiem jazdy można sterować za pomocą kierownicy, a prędkością za pomocą pedału gazu. Prędkość można kontrolować w sposób płynny.

Zwolnienie nastawników jazdy spowoduje wyhamowanie urządzenia aż do jego zatrzymania i uruchomienie hamulca postojowego.

Jazda do przodu

- Włączyć urządzenie (za pomocą przełącznika).

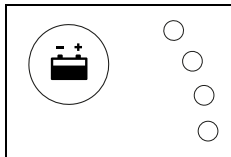

- Wszystkie elementy wskazań zaświecą się na moment.

Wskaźnik naładowania akumulatora sygnalizuje gotowość do pracy maszyny. (w przypadku usterki patrz strona 66).

- Aby jechać do przodu, wystarczy nacisnąć pedał gazu.

! OSTROŻNIE:

Podczas pokonywania zakrętów prędkość jest automatycznie redukowana.

Jazda do tyłu

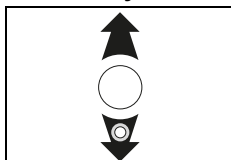

- Po naciśnięciu przycisku jazdy do tyłu zaświeci się lampka poniżej i zostanie wyemitowany sygnał dźwiękowy.

Przemieszczanie urządzenia (w przypadku awarii)

i WSKAZÓWKA

Urządzenie powinno być przemieszczane przez dwie osoby.

! OSTRZEŻENIE:

Ze względu na jego dużą wagę ręczne przemieszczanie urządzenia stanowi potencjalne zagrożenie! Niezachowanie ostrożności podczas manewrowania może być niebezpieczne dla osób i urządzenia.

- Przemieszczenie urządzenia jest możliwe po naciśnięciu przycisku odblokowującego. (patrz strona 57)

Montaż jednostki narzędziowej

Przed użyciem sprawdzić:

- czy długość szczeciny w szczotce nie przekroczyła czerwonego oznakowania (w wiążce) lub wynosi co najmniej 1 cm;
- zużycie i stan zanieczyszczenia tarczy przed przystąpieniem do pracy.

! OSTROŻNIE:

Nie należy używać szczotek, w których została przekroczona granica zużycia zaznaczona na szczecinie w wiążce kolorem czerwonym. Nie stosować zużytych lub zanieczyszczonych tarcz. Należy stosować wyłącznie oryginalne narzędzia TASKI,

Pozwoli to uzyskać optymalne rezultaty czyszczenia i wyeliminować ryzyko uszkodzenia wykładziny.

- Ustawić narzędzia pod agregatem jednostki narzędziowej.

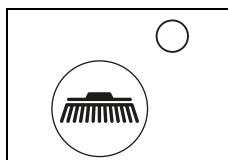

- Nacisnąć włącznik napędu jednostki narzędziowej WŁ/WYŁ.

Agregat jednostki narzędziowej zostanie automatycznie opuszczony, narzędzia zostaną połączone i zatrzymają się.

! OSTROŻNIE:

Należy sprawdzić, czy narzędzia są właściwie zamocowane.

i WSKAZÓWKA

Napęd jednostki narzędziowej jest uruchamiany po naciśnięciu pedału gazu.

Montaż dyszy ssącej

- Urządzenie musi być wyłączone.

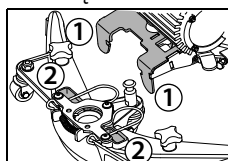

- Ustawić dyszę ssącą (2) pod uchwytem dyszy (1).

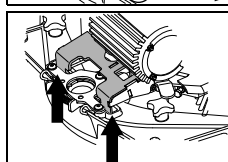

- Nacisnąć dyszę tak, aby zaczepić uchwyt dyszy.

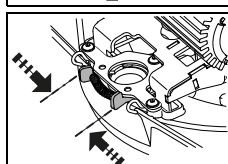

- Ścisnąć klamrę blokującą i łożyć wąż ssący w przewidziany do tego celu otwór.

Napełnianie zbiornika na czystą wodę

⚠ OSTROŻNIE:

Maksymalna temperatura wody to 60°C/140°F.

- Firma Diversey zaleca używanie zimnej wody, ponieważ temperatura gorącej wody po zetknięciu z podłożem natychmiast się obniża, zatem stosowanie gorącej wody nie przynosi żadnych korzyści.

- Urządzenie musi być wyłączone.
- Otworzyć pokrywę zbiornika.

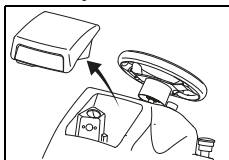

- Wyjąć dozownik ze zbiornika na czystą wodę.

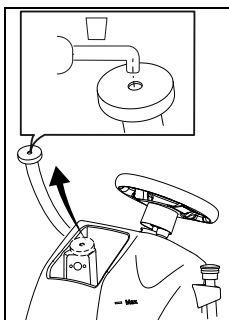

- Wyjąć wąż napełniania ze zbiornika na czystą wodę i podłączyć go do kranu.

- Nalać wodę do zbiornika na czystą wodę.

Napełnianie zbiornika na czystą wodę z filtrem Aquastop (opcjonalnie)

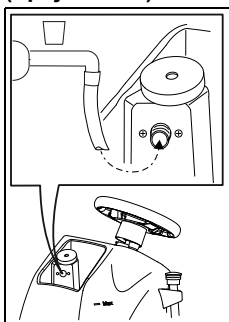

- Podłączyć wąż wody do filtra Aquastop.

- Nalać wodę do zbiornika na czystą wodę.

Dozowanie

⚠ OSTRZEŻENIE:

Podczas stosowania substancji chemicznych należy używać rękawic i okularów ochronnych oraz odpowiedniej odzieży roboczej (ochronnej)!

STOP NIEBEZPIECZEŃSTWO:

Należy stosować wyłącznie produkty zalecane przez firmę Diversey oraz bezwzględnie przestrzegać instrukcji ich stosowania.

Użycie niewłaściwych produktów (np. zawierających chlor, kwasy lub rozpuszczalniki) stanowi zagrożenie dla zdrowia i może być przyczyną poważnego uszkodzenia urządzenia.

Przykładowe dozowanie:

Dane na opakowaniu produktu		Zawartość zbiornika	Ilość produktu na ilość wody w zbiorniku
0,5%	50 ml na 10 l wody	75l	0.4l
1%	100 ml na 10 l wody	75l	0.75l
2%	200 ml na 10 l wody	75l	1.5l
3%	300 ml na 10 l wody	75l	2.2l

- Napełnić dozownik odpowiednim produktem i włączyć zawartość do zbiornika na czystą wodę. Powtarzać czynność do momentu osiągnięcia wymaganego stężenia.
- Po zakończeniu dozowania dozownik pozostaje w zbiorniku.

i WSKAZÓWKA

Firma TASKI opcjonalnie oferuje system automatycznego dozowania, który można zainstalować w dowolnym momencie.

- W tym celu należy się zwrócić do pracowników działu obsługi klienta.

Czyszczenie wstępne

⚠ OSTRZEŻENIE:

Z czyszczonych powierzchni należy usunąć wszelkie przedmioty (elementy drewniane, metalowe itp.).

Pozostawione przedmioty mogą spowodować uszkodzenie narzędzi; ponadto siła odśrodkowa powstająca przy obrocie może spowodować odrzucenie tych przedmiotów, a ich uderzenie może być przyczyną urazów i szkód materiałowych.

Rozpoczęcie pracy

⚠ OSTROŻNIE:

Podczas wykonywania prac należy używać stabilnego obuwia oraz odpowiedniej odzieży roboczej!

⚠ OSTROŻNIE:

Aby zapewnić bezpieczeństwo obsługi, podczas pracy urządzenia zawsze należy trzymać obie ręce na kierownicy / uchwycie prowadzącym.

⚠ OSTROŻNIE:

Najpierw należy zapoznać się z urządzeniem, przeprowadzając pierwsze próby jazdy na pustym placu!

⚠ OSTRZEŻENIE:

Przed przystąpieniem do pracy (w pozycji roboczej) należy się upewnić, że pole widzenia zapewnia bezpieczne użytkowanie. Należy przestrzegać regulacji zawartych w normie EN 3411.

Jeżeli pole widzenia nie jest wystarczająco dobre, praca jest utrudniona, co może mieć negatywny wpływ na bezpieczeństwo operatora, urządzenia oraz osób postronnych.

⚠ OSTRZEŻENIE:

Podczas pracy należy przestrzegać maksymalnej wysokości skrajni w drzwiach i przejazdach podanej na tabliczce ostrzegawczej na urządzeniu.

STOP NIEBEZPIECZEŃSTWO:

Jeżeli eksploatacja urządzenia powoduje zagrożenie upadkiem przedmiotów, należy przedsięwziąć i stosować niezbędne środki bezpieczeństwa wymagane przez krajowe przepisy.

i WSKAZÓWKA

Podczas prac w budynkach publicznych należy włączyć oświetlenie ostrzegawcze.

- Zająć miejsce w fotelu operatora.
- Skontrolować, czy przycisk zatrzymania awaryjnego jest odblokowany.
- Włączyć urządzenie (za pomocą przełącznika).
Elementy wskaźników zaświecą się na moment.

Ręczne uruchamianie programu

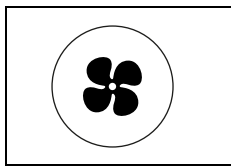

- Nacisnąć włącznik Agregat ssący WŁ./WYŁ.

Wskaźnik zaświeci się, nastąpi uruchomienie agregatu ssącego, a dysza ssąca zostanie automatycznie ustawiona w pozycji roboczej.

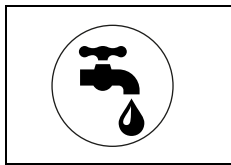

- Nacisnąć włącznik zasilania roztworem czyszczącym WŁ./WYŁ.

Wskaźnik się zaświeci.

Nastąpi uruchomienie zasilania roztworem czyszczącym, gdy narzędzia się obracają.

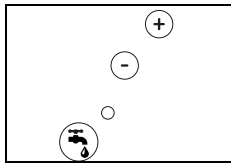

- Wybrać żądany stopień dozowania naciskając przyciski +/- stopnia 1-6.

i WSKAZÓWKA

Firma Diversey zaleca wykonywanie prac w sposób efektywny poprzez określenie właściwej ilości dozowanego produktu.

Zbyt duża lub zbyt mała ilość produktu prowadzi do niezadowolających rezultatów czyszczenia.

i WSKAZÓWKA

Firma TASKI opcjonalnie oferuje system automatycznego dozowania, który można zainstalować w dowolnym momencie.

- W tym celu należy się zwrócić do pracowników działu obsługi klienta.

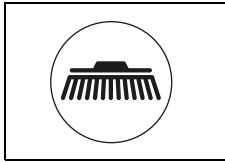

- Nacisnąć włącznik Napęd narzędzia WŁ./WYŁ.

Wskaźnik zaświeci się, agregat jednostki narzędziowej zostanie obniżony i rozpocznie się automatyczny proces mocowania.

Tryb ECO



- Po naciśnięciu włącznika Tryb ECO WŁ./WYŁ następuje uaktywnienie trybu ECO.

W ten sposób następuje zredukowanie prędkości obrotowej silnika zasilania i ustawienie dozowania roztworu czyszczącego na stopień 2.

i WSKAZÓWKA

W razie konieczności można dopasować stopień roztworu czyszczącego w trybie ECO w sposób manualny. Tryb ECO jest przewidziany głównie do czyszczenia gładkich podłoży bez spoin.

Funkcja wystawiania bocznego

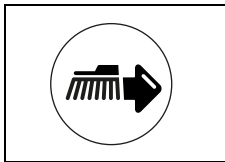

- Nacisnąć przycisk Wystawianie boczne WŁ./WYŁ.

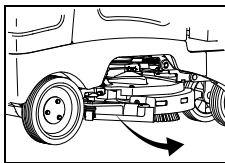

- Nastąpi wówczas wychylenie agregatu narzędzia i dyszy ssącej.

⚠ OSTROŻNIE:

Podczas jazdy do tyłu z wystawieniem bocznym należy zwracać uwagę, aby agregat narzędzia lub dysza ssąca nie zaczęły się o stałe przedmioty. Może wówczas dojść do uszkodzenia agregatu narzędzia lub dyszy ssącej, jak również regałów i innych przedmiotów wyposażenia.

Uruchamianie za pomocą włącznika programu

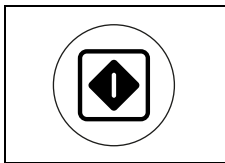

- Za pomocą włącznika programu możliwe jest ponowne uruchomienie urządzenia z ustawieniami wprowadzonymi podczas ostatniego użytkowania.

i WSKAZÓWKA

Ponowne naciśnięcie przycisku powoduje powtórne zaprogramowanie funkcji.

i WSKAZÓWKA

Wprowadzone ustawienia mogą być dowolnie modyfikowane podczas pracy.

Po wyłączeniu urządzenia ustawienia będą zachowane w pamięci i zostaną automatycznie aktywowane podczas ponownego włączenia.

i WSKAZÓWKA

Poprzez naciśnięcie włącznika programu przed zakończeniem pracy można uruchomić zoptymalizowany program zakończenia pracy: Patrz opis na stronie 63 (Tryb automatyczny).

Ustawienia i aktywowane funkcje zostaną zachowane w pamięci.

Rozpoczęcie czyszczenia

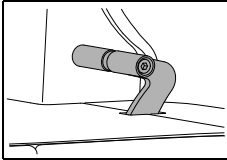

- Po włączeniu urządzenia i zajęciu przez operatora miejsca na fotelu można przystąpić do przemieszczania urządzenia, naciskając pedał gazu. Jeśli aktywowano odpowiednie funkcje, uruchomiony zostanie agregat jednostki narzędziowej i zasilanie roztworem czyszczącym.

i WSKAZÓWKA

Prędkość jazdy można regulować poprzez zmianę pozycji pedału gazu. Zwolnienie pedału gazu spowoduje automatyczne wyhamowanie urządzenia aż do jego zatrzymania oraz uruchomienie hamulca postojowego.

Dopływ roztworu czyszczącego zostaje przerwany, następnie z opóźnieniem następuje zatrzymanie agregatu narzędziowego.

i WSKAZÓWKA

Natężenie zasilania roztworem czyszczącym jest uzależnione od prędkości pracy (IntelliFlow).

! OSTROŻNIE:

Podczas prac w zastawionym lub wąskim obszarze zaleca się naciśnięcie i przytrzymanie przycisku Powolna jazda WŁ/WYŁ. (Zaświeci się wskaźnik). Pozwoli to zredukować maksymalną prędkość pracy, zmniejszając ryzyko wypadku.

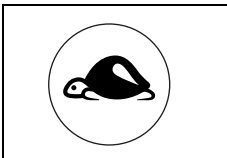

- Poprzez ponowne naciśnięcie włącznika ograniczenie zostanie dezaktywowane i wskaźnik zgaśnie.

Pojemność akumulatora – koniec gotowości do pracy

Wskaźnik naładowania akumulatora informuje o pozostałym czasie działania urządzenia.

- Gdy wskaźnik zaczyna migać na czerwono, pozostaje jeszcze 5 minut pracy.
- Po tym czasie agregat jednostki narzędziowej i (30 sekund później) dysza ssąca zostaną podniesione. Czerwony wskaźnik będzie świecić w sposób ciągły.
- Operator ma wówczas kolejnych 10 minut na przemieszczenie urządzenia w pobliże ładowarki. Po ich upływie urządzenie automatycznie się wyłączy.
- Aby ponownie uruchomić urządzenie, należy całkowicie naładować akumulatory.

Sposoby czyszczenia

Metoda bezpośrednia:

szorowanie i odsysanie w jednym kroku.

Metoda pośrednia:

rozprowadzenie roztworu czyszczącego, szorowanie i odsysanie w kilku procesach czyszczenia.

i WSKAZÓWKA

Dokładniejsze informacje dotyczące bezpośredniej i pośredniej metody pracy można znaleźć w odpowiedniej karcie metod.

- Aby uzyskać szczegółowe informacje, prosimy o kontakt z doradcą klienta firmy TASKI.

Ustawienie dyszy ssącej dla pośredniej metody pracy

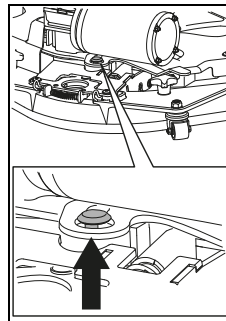

- Nacisnąć ręcznie dyszę zasysania do momentu, w którym trzpień blokująca przejdzie przez otwór klamry blokującej.

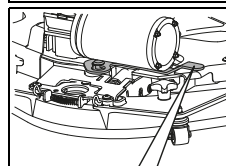

- Nacisnąć klamrę blokującą w prawo, aby przymocować dyszę zasysającą.

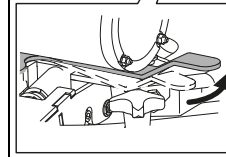

i WSKAZÓWKA

W wyniku szczególnego oddziaływania pomiędzy podłożem/zanieczyszczeniami a środkiem czyszczącym manewrowanie urządzeniem może być w pewnych sytuacjach utrudnione.

- Za pomocą opcjonalnie dostępnych kół można poprawić trakcję urządzenia na podłożu. Proszę zwrócić się do doradcy klienta firmy TASKI.

Uzupełnianie roztworu czyszczącego

⚠ OSTROŻNIE:

Czyszczenie bez użycia roztworu może powodować uszkodzenia podłoża.

⚠ OSTROŻNIE:

Pompa nigdy nie może pracować przez dłuższy czas na sucho.

i WSKAZÓWKA

Odgłos grzechotania dochodzący z pompy wskazuje na to, że zbiornik czystej wody jest pusty.

- Urządzenie musi być wyłączone.
- Otworzyć pokrywę zbiornika.
- Napełnić wodą zbiornik na czystą wodę, patrz strona 60.
- Dodaj środek czyszczący za pomocą kubka dozującego lub ustaw żadaną dawkę za pomocą automatycznego systemu dozowania (IntelliDose).
- Zamknąć pokrywę zbiornika.

Opróżnianie zbiornika na brudną wodę

Pełny zbiornik na brudną wodę:

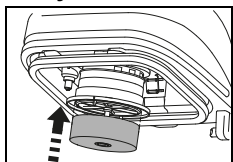

- Gdy zbiornik na brudną wodę jest pełny, nastąpi zassanie pływaka na filtrze zasysania. Oznakami tego są zmiana dźwięku na skutek zwiększenia prędkości obrotowej agregatu ssącego oraz woda na podłożu.

- Opróżnianie zbiornika na brudną wodę – patrz strona 63.

Zakończenie pracy

Tryb manualny

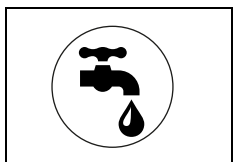

- Nacisnąć włącznik Roztwór czyszczący WŁ./WYŁ. Zasilanie roztworem zostanie wyłączone.

- Przejechać jeszcze kilka metrów.

i WSKAZÓWKA

Szczególnie ważne w przypadku tarcz typu contact TASKI!

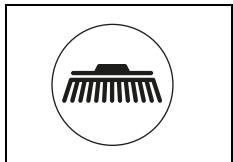

- Nacisnąć włącznik Napęd narzędzia WŁ./WYŁ. Wskaźnik się zaświeci, agregat jednostki narzędziowej zostanie zatrzymany i podniesiony.

- Przejechać urządzeniem jeszcze kilka metrów, aby zassać pozostałą brudną wodę.

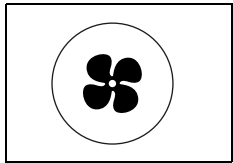

- Nacisnąć włącznik Agregat ssący WŁ./WYŁ. Wskaźnik się zaświeci, dysza ssąca zostanie automatycznie podniesiona. Agregat ssący będzie pracować jeszcze 15 sekund, aby uniknąć kapania.

Tryb automatyczny

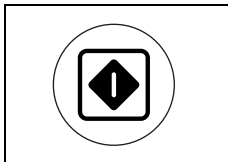

- Nacisnąć włącznik programu WŁ./WYŁ. Zasilanie roztworem zostanie wyłączone.

- Agregat jednostki narzędziowej zostaje zatrzymany i podniesiony.
- Po upływie 30 sekund zostanie podniesiona dysza ssąca.
- Agregat ssący będzie pracować jeszcze przez 15 sekund, następnie zostanie automatycznie wyłączony.

Demontaż i czyszczenie dyszy ssącej

- Urządzenie musi być wyłączone.

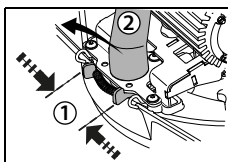

- Nacisnąć blokadę sprężyny [1] i wyjąć wąż zasysania [2].

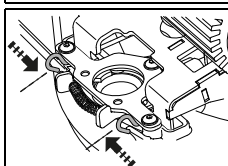

- Ścisnąć klamry blokujące. W ten sposób dysza ssąca zostanie odblokowana i będzie ją można wyjąć z uchwytu.

- Przemyć dyszę pod bieżącą wodą, używając szczotki.

i WSKAZÓWKA

Jedynie czyste i nieuszkodzone lamele zapewniają uzyskanie optymalnego wyniku odsysania!

Opróżnianie i czyszczenie zbiorników na brudną i na czystą wodę

⚠ OSTROŻNIE:

Usuwanie brudnej wody lub roztworu czyszczącego musi zostać przeprowadzone zgodnie z przepisami krajowymi.

⚠ OSTROŻNIE:

Podczas opróżniania zbiornika na brudną wodę należy przestrzegać instrukcji producenta środka czyszczącego dotyczących stosowania środków ochrony indywidualnej.

Opróżnianie zbiornika na brudną wodę

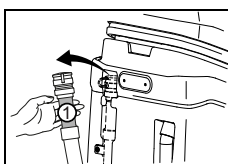

- Wyciągnąć z uchwytu wąż odpływy brudnej wody.
- Umieścić wąż odpływowy w studzience ściekowej.
- Nacisnąć miejsce ścisnienia (1) węża odpływowego.
- Usunąć zaślepkę z węża i opróżnić zbiornik na brudną wodę.

Opróżnianie zbiornika na czystą wodę

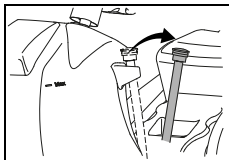

- Wyjąć wąż odpływowy czystej wody z uchwytu.
- Umieścić wąż odpływowy w studzience ściekowej.
- Zdjąć pokrywę z węża odpływowego i opróżnić zbiornik na czystą wodę.

i WSKAZÓWKA

Aby przyspieszyć opróżnianie zbiornika na czystą wodę można dodatkowo wyjąć filtr zbiornika na czystą wodę.

- Dokładnie przepłukać czystą wodą zbiorniki na brudną wodę i na czystą wodę.

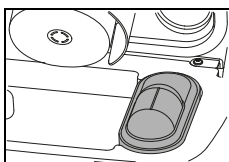

- Wyjąć filtr większych zanieczyszczeń (żółty) i opróżnić go.
- Przepłukać go dokładnie pod bieżącą wodą.

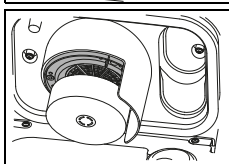

- Wyjąć filtr zasysania (żółty) i wytrzeć brud szmatką lub miękką szczotką.

! OSTROŻNIE:

Zanieczyszczony filtr ssący może powodować obniżenie mocy ssącej.

! OSTROŻNIE:

Zanieczyszczony filtr ssania może powodować ograniczenie dopływu roztworu czyszczącego.

- Zamontować ponownie kosz większych zanieczyszczeń (żółty) i filtr zasysania.
- Włożyć ponownie wąż opróżniania w uchwyt.

Czyszczenie filtra zbiornika na czystą wodę

i WSKAZÓWKA

Po każdym zakończeniu prac należy wyczyścić filtr zbiornika na czystą wodę.

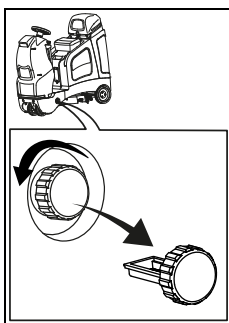

- Odkręcić filtr zbiornika na czystą wodę i wyjąć.
- Wyplukać go dokładnie czystą wodą.

Demontaż i czyszczenie narzędzi

! OSTROŻNIE:

Każdorazowo po zakończeniu pracy należy wyczyścić narzędzia.

- Urządzenie musi być wyłączone.
- Zwolnić nogą blokadę jednostki narzędziowej.

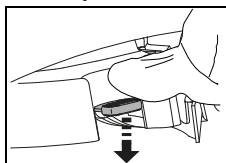

- Usunąć narzędzia i wyczyścić je pod bieżącą wodą.

Czyszczenie urządzenia

! OSTROŻNIE:

Nie wolno czyścić urządzenia strumieniem wody ani za pomocą myjek ciśnieniowych.

Woda może spowodować poważne uszkodzenia mechanicznych i elektrycznych podzespołów wewnątrz urządzenia.

- Urządzenie należy czyścić przy użyciu wilgotnej szmatki.

Przechowywanie/odstawianie urządzenia (wyłączanie z eksploatacji)

i WSKAZÓWKA

Podczas przechowywania urządzenia dysza ssąca i jednostka narzędziowa powinny być podniesione, a pokrywa zbiornika otwarta,

aby możliwe było jego wysuszenie. W ten sposób można zapobiec powstawaniu pleśni i nieprzyjemnych zapachów.

! OSTROŻNIE:

Nigdy nie przechowywać urządzenia z rozładowanymi akumulatorami.

Doprowadzi to do nieodwracalnego uszkodzenia akumulatorów.

Serwis, konserwacja i czyszczenie

Konserwacja urządzenia to podstawowy warunek umożliwiający jego niezawodne funkcjonowanie i długi okres eksploatacji.

! OSTROŻNIE:

Należy używać wyłącznie oryginalnych części TASSKI; w przeciwnym razie prawa do roszczeń z tytułu gwarancji i odpowiedzialności producenta nie zostaną uwzględnione.

i WSKAZÓWKA

Aby zapobiec przypadkowemu aktywowaniu funkcji w urządzeniu, każdorazowo przed przystąpieniem do prac serwisowych należy:

- wyłączyć urządzenie;
- wyciągnąć kluczyk ze stacyjki;
- potwierdzić awaryjne zatrzymanie.

Objaśnienie oznaczeń:

◇ = Po każdym zakończeniu czyszczenia, ◇◇ = co tydzień,

◇◇◇ = co miesiąc, ⊗ = lampka serwisowa

Czynność:	◇	◇◇	◇◇◇	⊗	Strona
Ładowanie akumulatorów	•				57
Uzupełnianie wody destylowanej (akumulatory mokre); należy przestrzegać instrukcji producenta akumulatorów!		•			57
Opróżnianie i czyszczenie zbiorników na brudną i na czystą wodę	•				63
Kontrola czystości / czyszczenie filtra zasysania i filtra ssącego	•				
Czyszczenie wszystkich części zaznaczonych na żółto	•				
Czyszczenie narzędzi	•				64
Czyszczenie dyszy ssącej, kontrola zużycia i ewentualnie wymiana lameli	•				63
Wytarcie urządzenia wilgotną szmatką	•				64
Czyszczenie, sprawdzenie i ewentualna wymiana uszczelki pokrywy zbiornika	•				
Kontrola hamulca postojowego i włącznika zatrzymania awaryjnego				•	57
Serwis/konserwacja wykonywane przez pracowników serwisu technicznego Diversey				•	

Częstotliwość wykonywania prac konserwacyjnych

Urządzenia TASKI to najwyższej jakości urządzenia przetestowane zarówno fabrycznie, jak i przez autoryzowane instytucje kontrolne. Podczas długiej eksploatacji podzespoły elektryczne i mechaniczne ulegają procesowi zużycia i starzenia.



- Aby zapewnić bezpieczeństwo eksploatacji oraz gotowość do pracy, w przypadku świecenia wskaźnika serwisowego (ustawienie fabryczne 650 roboczogodzin) lub co najmniej raz w roku należy przeprowadzić serwisowanie.

i WSKAZÓWKA

W przypadku nadzwyczajnego obciążenia i/lub niewystarczającej konserwacji konieczne jest skrócenie tych okresów.

Obsługa klienta

Zgłaszając usterkę lub kontaktując się w sprawie zamówienia należy podać oznaczenie typu i numer fabryczny urządzenia.

Dane te znajdują się na tabliczce znamionowej urządzenia. Na ostatniej stronie niniejszej instrukcji obsługi można znaleźć adresy najbliższych punktów serwisowych TASKI.

Wymiana lameli

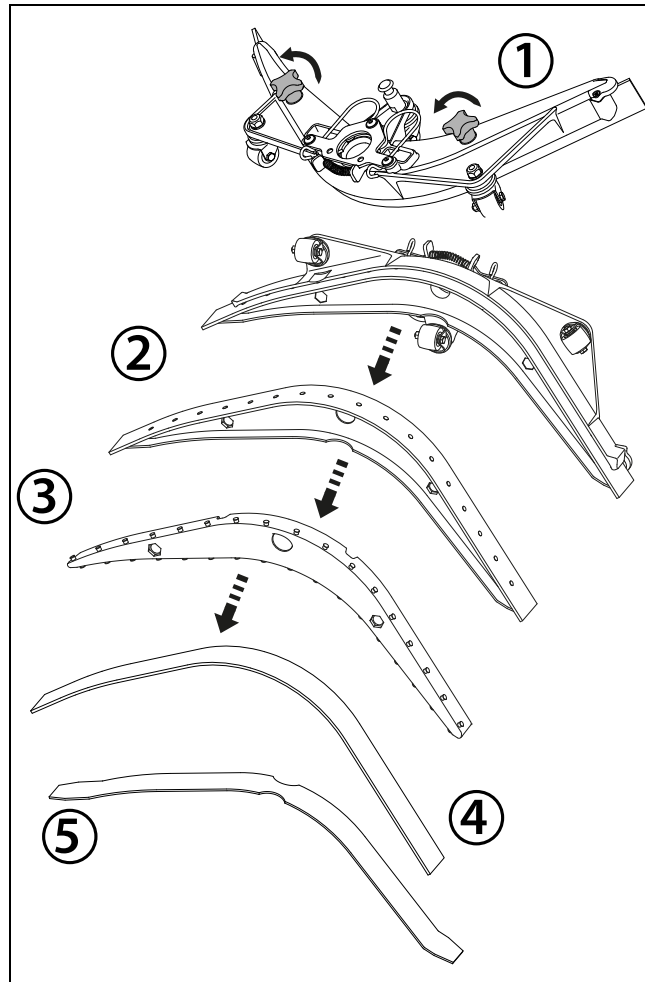

- Odkręcić dwie śruby z łbem gwiazdowym [1] od korpusu dyszy.
- Wyjąć korpus dyszy z rdzenia dyszy [2].
- Wyjąć lamele z rdzenia dyszy [3, 4, 5].
- Wyczyścić korpus dyszy i rdzeń dyszy pod bieżącą wodą.
- Zamocować „zregenerowane” lub nowe lamele na rdzeniu dyszy.
- Umieścić ponownie rdzeń w korpusie dyszy.
- Ponownie przykręcić dwie śruby z łbem gwiazdowym.

Usterki

Usterka	Możliwa przyczyna	Usuwanie usterki	Strona
Nie można włączyć urządzenia bez aktywnej funkcji	Urządzenie jest wyłączone	<ul style="list-style-type: none"> Przekręcić kluczyk 	54
	Naciśnięty włącznik zatrzymania awaryjnego	<ul style="list-style-type: none"> Odblokować włącznik zatrzymania awaryjnego 	54
	Uszkodzony główny bezpiecznik	<ul style="list-style-type: none"> Sprawdzić/Wymienić bezpiecznik Skontaktować się z serwisem 	
	Komunikat o błędzie na wyświetlaczu	<ul style="list-style-type: none"> Skontaktować się z serwisem 	68
	Uaktywniony immobilizer lub błąd w układzie sterowania	<ul style="list-style-type: none"> Zająć miejsce w fotelu operatora 	
	Rozładowany akumulator lub uszkodzona ładowarka	<ul style="list-style-type: none"> Naładować akumulator Skontaktować się z serwisem 	57
	Uszkodzone akumulatory	<ul style="list-style-type: none"> Skontaktować się z serwisem 	
Szczotka nie rotuje	Wyłączony napęd szczotki	<ul style="list-style-type: none"> Nacisnąć włącznik szczotki 	54
	Uszkodzony główny bezpiecznik	<ul style="list-style-type: none"> Wymienić bezpiecznik Skontaktować się z serwisem 	
	Napęd pracuje, narzędzie nie	<ul style="list-style-type: none"> Uszkodzony pas napędowy Skontrolować, czy narzędzie jest podłączone Skontaktować się z serwisem 	
Niska moc ssania Mokre podłoże Bрудna woda nie zostaje zassana	Wyłączony agregat ssący	<ul style="list-style-type: none"> Nacisnąć włącznik agregatu ssącego 	54
	Włączony włącznik tryb ECO	<ul style="list-style-type: none"> Wyłączyć włącznik tryb ECO 	54
	Odłączony wąż ssawny	<ul style="list-style-type: none"> Podłączyć wąż ssawny 	59
	Dysza ssąca nie przylega do podłoża	<ul style="list-style-type: none"> Sprawdzić funkcjonowanie zawieszenia dyszy ssącej 	59
	Zużyte lamele	<ul style="list-style-type: none"> Wymienić lamele 	65
	Zatkany wąż zasysania lub dysza (np. kawałki drewna, resztki materiałów)	<ul style="list-style-type: none"> Usunąć ciała obce 	
	Zatkany filtr ssący	<ul style="list-style-type: none"> Usunąć ciała obce 	54
	Wskaźnik agregatu ssącego świeci się, ale agregat nie działa	<ul style="list-style-type: none"> Sprawdzić i w razie potrzeby wymienić bezpiecznik Bezpiecznik w porządku, skontaktować się z partnerem serwisowym 	59
Agregat ssący wyłącza się	Pełny zbiornik brudnej wody	<ul style="list-style-type: none"> Opróżnić zbiornik Sprawdzić bezpieczniki 	63
	Zanieczyszczony zbiornik na brudną wodę	<ul style="list-style-type: none"> Sprawdzić i w razie potrzeby wyczyścić 	63
Niewystarczająca ilość roztworu czyszczącego	Zbiornik wody czystej jest pusty	<ul style="list-style-type: none"> Skontrolować zbiornik na czystą wodę 	63
	Ilość roztworu czyszczącego ustawiona na za małą wartość	<ul style="list-style-type: none"> Dostosować zasilanie roztworem za pomocą włącznika +/- 	54
	Nie naciśnięto włącznika zasilania roztworem czyszczącym	<ul style="list-style-type: none"> Nacisnąć włącznik zasilania roztworem czyszczącym 	54
	filtr zbiornika na czystą wodę	<ul style="list-style-type: none"> wyczyścić 	

Usterka	Możliwa przyczyna	Usuwanie usterki	Strona
Nie można wyłączyć agregatu jednostki narzędziowej lub agregatu ssącego	Błąd w elektronice lub na pulpicie obsługi	<ul style="list-style-type: none"> Zatrzymać pracę urządzenia za pomocą wyłącznika zatrzymania awaryjnego Skontaktować się z serwisem 	54

Dane techniczne

Urządzenie		
Szerokość robocza	55	cm
Szerokość dyszy ssącej	63	cm
Wymiary (D × S × W)	138 × 63 × 128	cm
Maksymalna waga urządzenia gotowego do pracy	450	kg
Napięcie znamionowe	24 V	DC
Moc znamionowa, nominalna	1400	W
Pojemność nominalna zbiornika na czystą wodę ±5%	75	l

Wartości określone według IEC 60335-2-72		
Poziom ciśnienia akustycznego LpA	<70	dB(A)
Niedokładność KpA	2,5	dB(A)
Całkowite przyspieszenie drgań	< 2,5	m/s ²
Niepewność K	0,25	m/s ²
Ochrona przeciwbryzgowa	IPX3	
Klasa ochrony	II	

Akcesoria

Nr	Artykuł	
7510634	Tarcza prowadząca 28 cm	2x
7519395	Szczotka do szorowania 28 cm (standard)	2x
7510632	Szczotka szorująca do betonu płukanego 28 cm	2x
7510633	Szczotka do szorowania ścierna 28 cm	2x
7523412	IntelliDose swingo 2100 µicro	x
7523414	Uchwyt opcji duży swingo 2100 µicro	x
7523415	Uchwyt opcji mały swingo 2100 µicro	x
7523413	Aquastop (do napełniania zbiornika na czystą wodę)	x
7523500	Wąż odpływowy długi	x
	IntelliTrail	x

Kody błędów

Kody błędów można odczytać na wyświetlaczu.

i WSKAZÓWKA

Gdy wyświetla się kod błędu, wyłączyć i ponownie włączyć urządzenie

Przez włączanie i wyłączenie można ewentualnie usunąć ustawiony błąd.

Transport

! OSTRZEŻENIE:

Urządzenie to można podnieść tylko za pomocą środków pomocniczych (np. podnośnik, rampa najazdowa itp.).

! OSTROŻNIE:

Na czas transportu należy wyciągnąć z gniazda wtyk podłączeniowy akumulatora.

i WSKAZÓWKA

Urządzenie należy transportować w pozycji stojącej.

i WSKAZÓWKA

Podczas transportu urządzenie należy odpowiednio przymocować pasami i zabezpieczyć.

Utylizacja

i WSKAZÓWKA

Po wycofaniu z eksploatacji urządzenie i jego wyposażenie należy zutylizować zgodnie ze stosownymi procedurami i obowiązującymi przepisami.

- Klienci mogą uzyskać stosowną pomoc w serwisach Diversey.

Akumulatory

! OSTRZEŻENIE:

Należy wyjąć akumulatory z urządzenia przed oddaniem go do utylizacji przez specjalistyczną firmę.

Zużyte akumulatory należy zutylizować w sposób przyjazny dla środowiska zgodnie z dyrektywą UE 2006/66/WE lub stosownymi przepisami krajowymi.

Wymiary urządzenia

Wymiary podano w centymetrach!

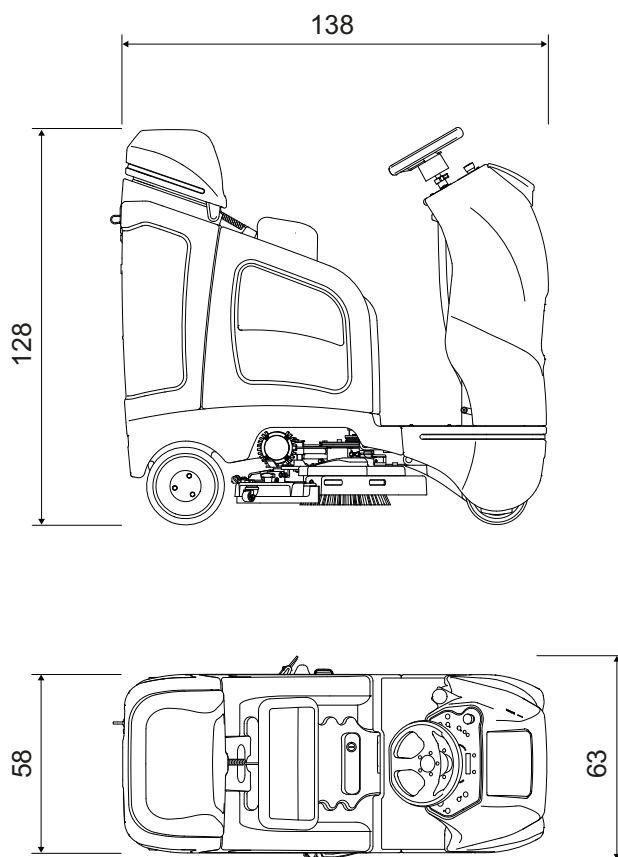

SV Översättning av den ursprungliga bruksanvisningen



Innan maskinen startas första gången är det viktigt att du noggrant läser bruksanvisningen och säkerhetsinstruktionerna. Förvara bruksanvisningen på en säker plats och där den är lätt att komma åt.

Teckenförklaring

STOP FARA:

Denna symbol hänvisar till viktig information. Underlåtenhet att följa denna anvisning kan utsätta personer för fara och/eller medföra omfattande skador på egendom!

! WARNING:

Denna symbol hänvisar till viktig information. Underlåtenhet att följa denna anvisning kan utsätta personer för fara, störningar och skador på egendom!

! VAR FÖRSIKTIG:

Denna symbol hänvisar till viktig information. Underlåtenhet att följa denna anvisning kan leda till störningar och saksador!

i NOTERING

Denna symbol hänvisar till viktig information i samband med en effektiv användning av produkten. Underlåtenhet att följa denna anvisning kan leda till störningar!

Innehållsförteckning

Säkerhetsinstruktioner	69
Rengöringsprodukter	70
Utökade dokument	70
Miljöskydd	70
Konstruktionsöversikt	71
Batterier	72
Före start av maskinen	74
Börja arbetet	77
Arbetspassets slut	79
Service, underhåll och skötsel	80
Tekniska fel	82
Tekniska data	83
Tillbehör	83
Felkoder	84
Transport	84
Avfallshantering	84
Maskindimensioner	84

Avsedd användning

Maskinen är avsedd för professionellt bruk (t.ex. för hotell, skolor, sjukhus, fabriker, köpcentra, sporthallar, kontor etc.). Maskinen är avsedd att användas enligt bruksanvisningen för våtrengöring av hårda golv. Maskinerna är endast konstruerade för användning inomhus.

! VAR FÖRSIKTIG:

Maskinerna får inte användas för polering, oljning, vaxapplicering, mattrengöring eller dammsugning. Våtrengöring av parkett- och laminatgolv sker på egen risk.

STOP FARA:

Ändringar på maskinen som inte är auktoriserade av Diversey leder till att säkerhetstecknet och CE-konformiteten inte längre gäller. All användning av maskinen som inte överensstämmer med avsedd användning kan leda till personskador, skador på maskinen och i arbetsområdet. I sådana fall upphör garantin och eventuella garantianspråk att gälla.

Säkerhetsinstruktioner

TASKI-maskinerna motsvarar på grund av byggnadsstilen och konstruktionen tillämpliga och grundläggande säkerhets- och hälsokraven i enlighet med EG-direktiv och är försedda med CE-märkning.

STOP FARA:

Denna maskin får endast användas av för uppgiften utbildade personer som uttryckligen visat sig vara kvalificerade och fått i uppdrag att använda maskinen.

STOP FARA:

Maskinen får inte användas av personer med minskad fysisk, sensorisk eller psykisk förmåga, inklusive barn, eller vid brist på erfarenhet och kunskap. Barn bör hållas under uppsikt så att de inte leker med maskinen.

STOP FARA:

Maskinen får inte användas i utrymmen där explosiva och lättantändliga ämnen förvaras eller bearbetas (t.ex. bensen, lösningsmedel, eldningsolja, damm etc.).

Maskinens elektriska eller mekaniska komponenter kan orsaka antändning av dessa ämnen.

STOP FARA:

Maskinen får inte användas för att suga upp giftiga, hälsovådliga, frätande eller irriterande ämnen (t.ex. farligt damm osv.) eller lättantändliga vätskor. Filtersystemet kan inte filtrera bort dessa ämnen på ett tillfredsställande sätt.

Möjliga hälsorisker för användaren eller tredje part kan inte uteslutas.

STOP FARA:

Var uppmärksam på omgivningen, tredje man och på barn! Framför allt måste hastigheten sänkas på platser där sikten är begränsad, som t.ex. framför dörrar och rund hörner.

STOP FARA:

Maskinen är endast konstruerad för en person. Flera personer eller föremål får inte transporteras.

STOP FARA:

Vid fel, defekt eller efter en kollision eller vältning måste maskinen kontrolleras av en auktoriserad specialist innan den tas i drift igen. Det samma gäller om maskinen lämnats utomhus eller utsatts för vatten eller fukt.

STOP FARA:

Vid skador på säkerhetsrelevanta delar som exempelvis borstkåpa, nätkabel eller skydd som möjliggör åtkomst till strömledande delar, ska man avsluta driften av maskinen omedelbart!

STOP FARA:

Maskinen får inte stoppas, ställas upp eller förvaras på lutande ytor.

STOP FARA:

Vid alla arbeten på maskinen måste maskinen vara avstängd och nyckeln uttagen.

STOP FARA:

Maskinen får inte användas på lutande ytor <2% i rengöringsdrift.

STOP FARA:

Maskinen får användas på lutande ytor <10%. På lutande ytor måste maskinen köras långsamt och med knappen för långsam körning på för att garantera ett säkert stopp.

Skarp kursändring på lutande ytor kan påverka stabiliteten av maskinen och är därför inte tillåtet. Risk för olyckor.

STOP FARA:

Maskinen får bara användas på fast, stabilt och tillräckligt bärkraftigt underlag.

Underlåtenhet att följa instruktionerna medför risk för olyckor.

! VARNING:

Denna maskin får endast användas och förvaras i torra miljöer med temperaturer från +10 °C / + 50 °F till +35 °C / + 95 °F.

! VARNING:

Reparationsarbeten på maskinens mekaniska eller elektriska delar får endast utföras av auktoriserade specialister, som är förtrogna med alla säkerhetsföreskrifter som är relevanta här.

! VARNING:

Använd endast de redskap (borstar, rondeller eller liknande) som specificeras i bruksanvisningen under tillbehör eller som rekommenderas av TASKI-expertrådgivare. Användning av andra redskap kan påverka maskinens säkerhet och funktion.

! VARNING:

De nationella föreskrifterna om personskydd och förbyggande av olycksfall samt uppgifter från tillverkaren om användning av rengöringsmedel måste alltid beaktas.

! VAR FÖRSIKTIG:

Stäng omedelbart av sugenheten om skum eller vätska läcker ut från maskinen!

! VAR FÖRSIKTIG:

Maskinen får endast användas med för ändamålet avsedda batterier och testade laddare.

! VAR FÖRSIKTIG:

Maskinen måste skyddas mot obehörig användning. Därför ska du alltid dra ut nyckeln innan du lämnar maskinen eller förvara den i ett låst rum.

i NOTERING

TASKI-maskiner och apparater konstrueras på sådant sätt, att man enligt de senaste vetenskapliga rönen kan utesluta en hälsorisk på grund av ljud och vibrationer som uppstår.

Se teknisk information på sidan 83.

Rengöringsprodukter

i NOTERING

TASKI-maskiner är konstruerade på ett sådant sätt, att de med TASKI-rengöringsprodukter erbjuder ett optimalt rengöringsresultat. Andra rengöringsprodukter kan resultera i driftstörningar och skador på maskinen eller arbetsmiljön. Av denna anledning rekommenderar vi att uteslutande använda TASKI-rengöringsprodukter.

Fel som förorsakas av användning av felaktiga rengöringsprodukter omfattas inte av garantin.

- Vänd dig till din TASKI-servicepartner för mer information.

Utökade dokument

i NOTERING

Elschemat för denna maskin återfinns i reservdelslistan.

- Kontakta kundtjänst för ytterligare information.

i NOTERING

Denna bruksanvisning, precis som alla andra bruksanvisningar från TASKI, finns tillgänglig på följande webbsida:

www.taski.com

Miljöskydd

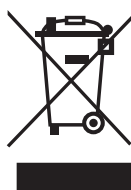

Emballagematerialen kan återvinnas. Kasta inte förpackningarna i hushållssoporna utan lämna dem till återvinning.



Kasserade aggregat innehåller återvinningsbart material som bör gå till återvinning. Batterier, olja och liknande ämnen får inte komma ut i miljön. Överlämna därför skrotade aggregat till lämpligt återvinningssystem.

Konstruktionsübersicht

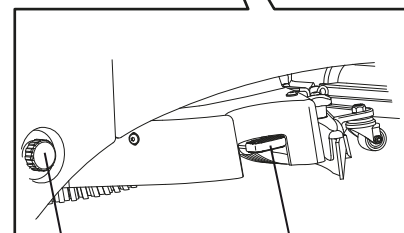
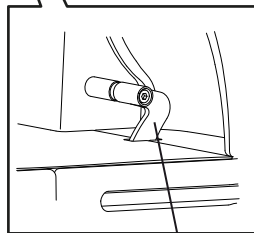
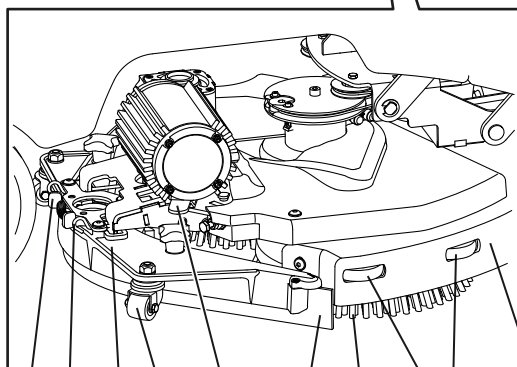
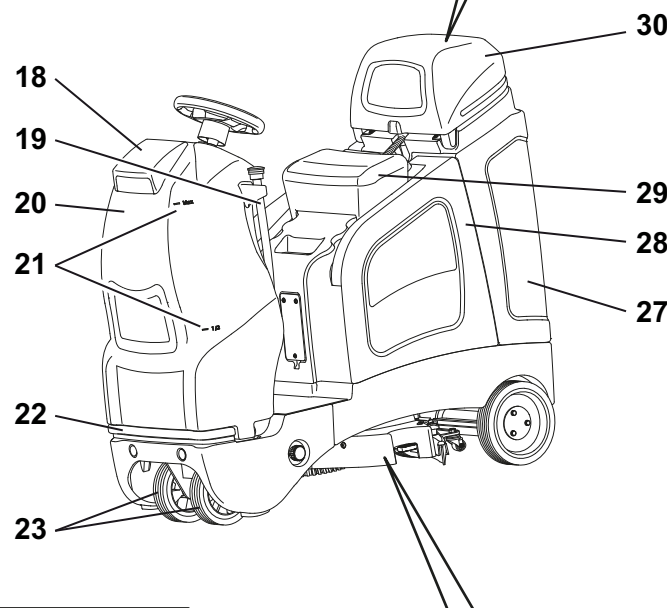
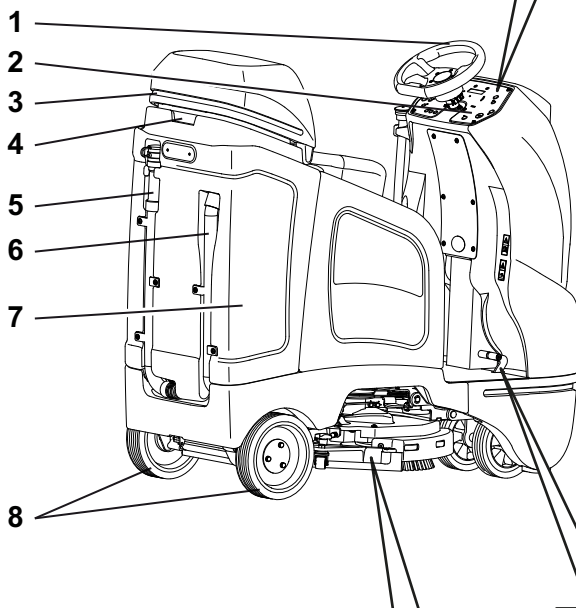
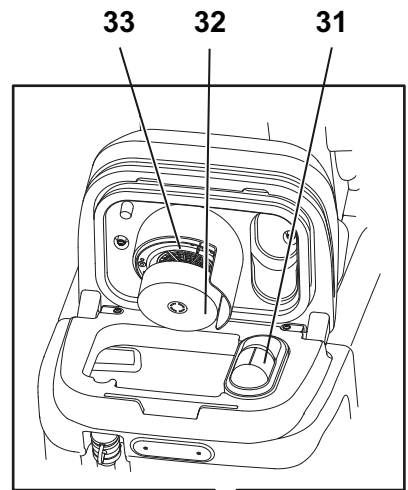
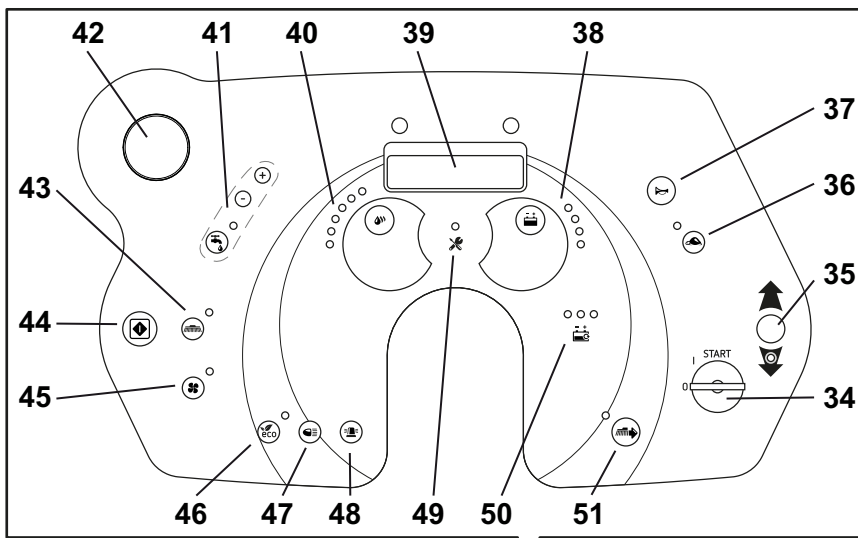

9 10 11 12 13 14 15 16 17

24

25

26

- 1 Ratt
- 2 Kontrollpanel
- 3 Varningslampa LED
- 4 Fäste för redskapshållare
- 5 Dräneringsslang smutsvattentank
- 6 Dammsugarslang
- 7 Smutsvattentank
- 8 Drivhjul
- 9 Låsbygel sugslang
- 10 Låsbygel munstycket
- 11 Sugmunstycket
- 12 Löphjul sugmunstycket
- 13 Låsbygel sugmunstycket (indirekt arbetsmetod)
- 14 Sugskrapa
- 15 Rondellhållare
- 16 Avisarrullar borstenhet
- 17 Borstenhet
- 18 Lock till renvattentank
- 19 Dräneringsslang renvattentank
- 20 Renvattentank
- 21 Markering fyllningsnivå
- 22 Arbetslampa LED
- 23 Länkhjul med stöd
- 24 Körpedal
- 25 Filter renvattentank
- 26 Borstupplåsning
- 27 Smutsvattentank
- 28 Batteriutrymme
- 29 Förarstol med inbyggt strömbrytare (närvaroövervakning)
- 30 Lock till smutsvattentank
- 31 Gul skräpsil
- 32 Flottör
- 33 Sugfilter
- 34 Startnyckel
- 35 Backknapp
- 36 Knapp för långsam körning (PÅ/AV)
- 37 Tuta
- 38 Kontrolllampa för batteristatus
- 39 Display
- 40 Vätskedoseringskontroll
- 41 Knapp rengöringslösning matning (PÅ/AV), mängd (+/-)
- 42 Nödstop
- 43 Knapp för borstdrift (PÅ/AV)
- 44 Knapp för program (PÅ/AV)
- 45 Knapp för sugfunktion (PÅ/AV)
- 46 Knapp ECO-läge (PÅ/AV)
- 47 Knapp arbetslampa LED (PÅ/AV)
- 48 Knapp varningslampa LED (PÅ/AV)
- 49 Serviceindikator
- 50 Indikator batteri laddningsnivå
- 51 Knapp sidoutlägg

Batterier

Godkända batterier

För användning av denna maskin måste traktionära batterier användas (inte start- eller enhetsbatterier). Endast traktionära batterier rekommenderas. Endast dessa garanterar en lång livslängd.

Traktionära batterier tillverkas som öppna (vät-)batterier eller som underhållsfria (VRLA-)batterier. (Gel- och AGM-batterier). För varje konstruktionstyp och tillverkare måste maskinen justeras på motsvarande sätt.

Varje batteri har olika användningstid och olika effekt.

Maskinprogrammeringen måste göras efter installation av batterierna resp. vid byte av batterityp och/eller tillverkare och före start av maskinen.

En felaktig inställning kan leda till att batterierna tar slut för tidigt.

NOTERING

Använd inte olika, gamla med nya eller defekta batterier.

NOTERING

Gamla och/eller defekta batterier måste kasseras korrekt. Se information på sidan 84

Säkerhetsåtgärder vid hantering av batterier



Batterier innehåller syra. Vid underhåll och vid installation och borttagning av våtcellsbatterier måste skyddsglasögon användas!



Vid syrastänk i ögonen eller på huden, skölj rikligt med rent vatten. Uppsök därefter omedelbart en läkare. Tvätta ur kläderna med vatten!



Vid laddning av batterier bildas en farlig gasblandning. Öppen eld eller glödande föremål får inte komma i närheten av batterierna!



Rökning förbjuden!



Skaderisk!



Varning! Batteriernas poler står alltid under spänning. Lägg därför inga föremål på batterierna!

VAR FÖRSIKTIG:

Kontrollera att batterierna alltid är rena och torra. Torka genast bort batterisyra eller vatten som runnit ut.

- Använd skyddshandskar.

VAR FÖRSIKTIG:

Batterier får endast monteras av servicetekniker eller specialister godkända av Diversey och enligt kopplingschemat.

Felaktig installation resp. anslutning kan leda till allvarliga skador, explosion och omfattande skador på maskin och omgivningen.

⚠ VAR FÖRSIKTIG:

Vid laddning av batterier måste god ventilation ombesörjas.

📌 NOTERING

Beakta också produktsäkerhetsbladet från batteritillverkaren.

📌 NOTERING

Beakta också föreskrifterna från batteritillverkaren.

⚠ VAR FÖRSIKTIG:

Vid underhåll av batterier måste dessa frånskiljas från maskinen!

Anslutningsschema för batteri

swingo 2100micro (Gel)

6V-batterier

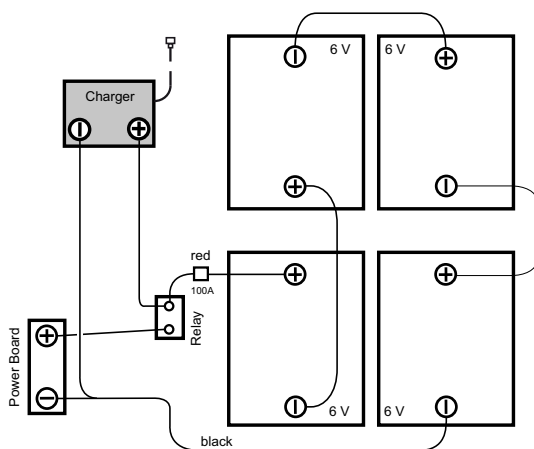

12V-batterier

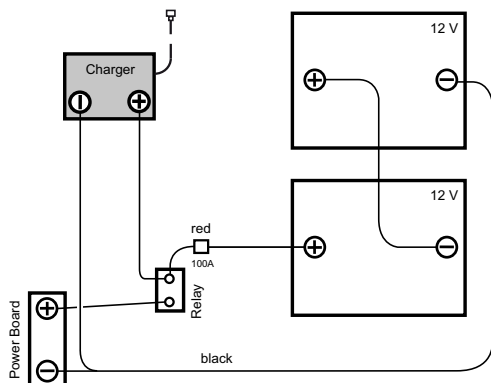

swingo 2100micro (Lithium)

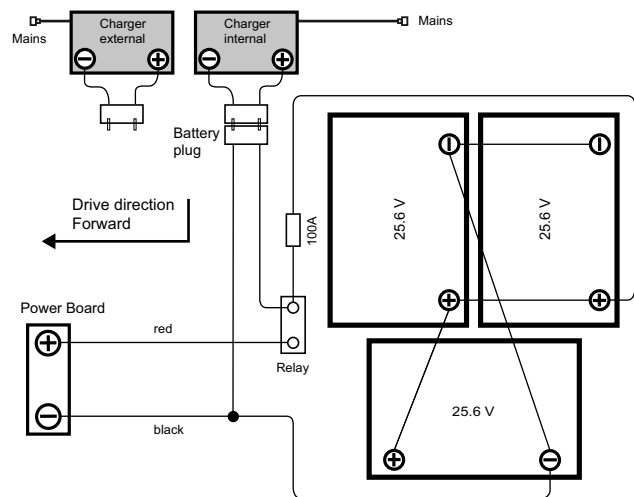

Laddningsförlopp

⚠ VAR FÖRSIKTIG:

läkta bruksanvisningen från tillverkaren av den externa batteriladdningsenheten.

⚠ VAR FÖRSIKTIG:

Varje batterityp och/eller batteritillverkare har sin egen laddningskaraktäristik.

En felaktig laddningskaraktäristik eller användning av fel batteriladdare leder till batteriet laddas ur för snabbt eller till att fel uppstår på batterierna.

📌 NOTERING

Batteriladdare som är inbyggda i maskinen och som kan fås som tillval, är anpassade till batteristorlek och har olika laddningskurvor som ställts in i fabriken eller av TASKI-servicetekniker för rekommenderade batterier. Denna föreskrift gäller likaså vid användning av stationära (externa) laddare.

⚠ VAR FÖRSIKTIG:

Ständigt återkommande korta urladdningar och uppladdningar kan leda till bestående skador på batterierna.

- Riktvärde: Före laddning måste man minst ha använt cirka 20 % av den tillgängliga kapaciteten.

⚠ VAR FÖRSIKTIG:

För att erhålla den maximalt möjliga livslängden, måste traktionära batterier genomgå en hel laddningscykel två gånger i veckan (12-16 timmar).

⚠ VAR FÖRSIKTIG:

Före ett längre maskinupphåll måste batterierna genomgå en hel laddningscykel. Laddaren skiljs sedan från maskinen resp. från nätet. Batterier laddas ur efter en tid. Beroende på typ av batteri måste de efter 3-6 månader laddas på nytt.

- Före omstart bör batterierna på nytt genomgå en hel laddningscykel.

Laddningsprocedur med extern laddare

i NOTERING

Endast batteriladdare som batteritillverkaren rekommenderar och som är certifierade enligt SELV (säkerhet extra låg spänning) får användas.

STOP FARA:

Stoppa inte in laddaren i maskinen medan den fortfarande är under spänning (inkopplad laddare).

Då kan användaren skadas på grund av elektriska stötar.

! VARNING:

Laddningskablar överför höga strömstyrkor. Vid antydan till skador på kontakt, kabel eller anslutning av enhet får inte laddaren användas.

- Anslut den externa batteriladdaren till maskinens ladduttag.

i NOTERING

Var noga med att kontakten är instucken hela vägen för att en god elektrisk kontakt ska kunna garanteras.

i NOTERING

Kontrollera om den instoppade laddaren har påbörjat laddningsprocessen.

i NOTERING

Under en laddningsprocedur är alla maskinfunktioner avaktiverade.

Laddningsprocedur med inbyggd laddare (finns som tillval)

- Maskinen måste vara avstängd.
- Anslut nätkabeln till ett (jordat) uttag.

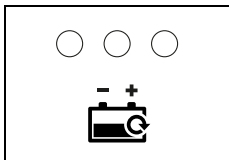

- Den gula indikeringen lyser konstant tills ca. 90 % av batterikapaciteten är uppnådd. Sedan blinkar indikeringen tills batteriet är helt laddat.
- När laddningen är avslutad lyser den gröna indikeringen.

Efter avslutad laddningsprocedur

! VARNING:

Stäng av laddaren innan anslutningen till batterierna kopplas från.

Frånkoppling av den anslutna laddaren kan orsaka en explosion i batteriutrymmet.

- Förvara nätkabeln vid den inbyggda laddaren (finns som tillval) i det föreskrivna utrymmet.
- Se till att laddningskabeln förvaras i ett torrt utrymme och att den skyddas mot skador.

Underhåll och skötsel av öppna (våt-)batterier

i NOTERING

Skötseln av underhållsfria batterier är begränsad till iakttagande av korrekt laddningsprocess och korrekt inställd laddningskurva.

Öppna batteriutrymmet för underhåll

- Maskinen måste vara avstängd.

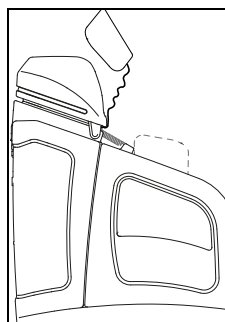

- Ta bort förarstolen från sitshuven och lägg den på marken.

Därigenom förhindrar du att förarstolen kan ramla ner och förhindrar därmed att människor skadas.

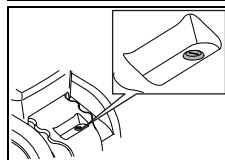

- Öppna batteriutrymmet med den medföljande nyckeln

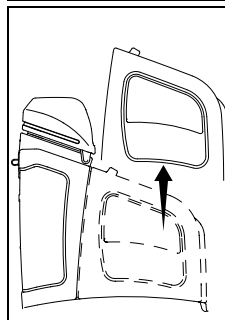

- Ta bort sitshuven och lägg den försiktigt på marken.

Nu kan batteriet underhållas enligt tillverkarens anvisningar.

Före start av maskinen

Parkeringsbroms

- Parkeringsbromsen låsas automatiskt upp när man trycker på gaspedalen.

i NOTERING

Parkeringsbromsen är alltid aktiverad när maskinen står stilla.

Det gäller både då maskinen startats och när den är avstängd.

Upplåsning:

i NOTERING

Förarstolen är försedd med en stolsbrytare (närvaroidentifiering). Denna stolsbrytare aktiveras när föraren sitter på förarstolen.

Maskinen kan endast manövreras när stolsbrytaren är aktiverad.

Nödupplåsning:

i NOTERING

Om ett fel uppstår på styrningen eller på nätanslutningen kan parkeringsbromsen låsas upp för hand

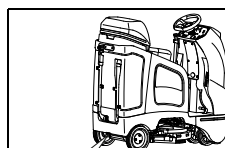

- För detta måste upplåsningsspaken öppnas permanent. Spaken är placerad vid vänstra bakhjulet.

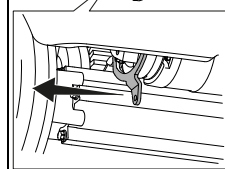

Kontrollera parkeringsbroms och nödstopp

⚠ VAR FÖRSIKTIG:

Nödstoppsknappen är ett viktigt säkerhetsmoment.

- Dess funktion måste därför kontrolleras regelbundet i täta intervaller innan maskinen används.
- Starta maskinen.
- Manövrera maskinen genom att hålla styret rakt.
- Tryck nu på nödstoppet.

i NOTERING

Maskinen måste abrupt bromsas upp tills den står helt stilla och därmed köra rakt fram utan styrkorrigering.

STOP FARA:

Om en av dessa funktioner inte fungera måste maskinen tas ur drift tills en reparation av en auktoriserad TASKI-servicepartner är utförd.

Varningsanordningar

⚠ VARNING:

Varningsanordningar som varningsljus, blinkande ljus och signalton vid backning måste regelbundet kontrolleras. Felfunktioner måste åtgärdas omedelbart.

Maskinens drift vid saknade eller defekta varningsanordningar kräver större omsorg och uppmärksamhet.

- Varningsanordningar får inte täckas över.

⚠ VARNING:

Nationella bestämmelser prioriteras alltid.

- Dessa kan kräva andra förhållningsätt och måste ovillkorligen beaktas.

Ställa in sitsposition

i NOTERING

Förarstolen och ratten kan ställas in på valfritt sätt så att du får en angenäm sitsposition.

Rekommenderad arbetsställning

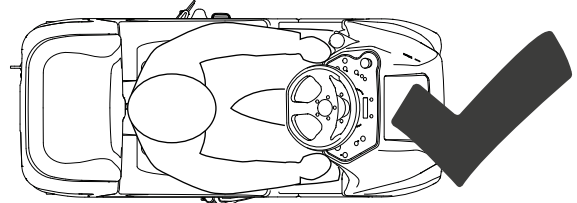
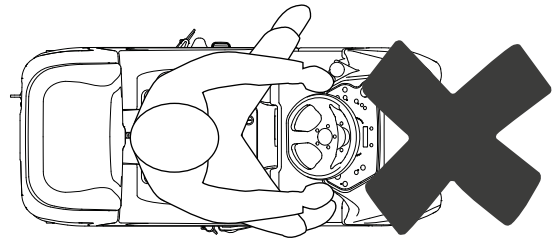
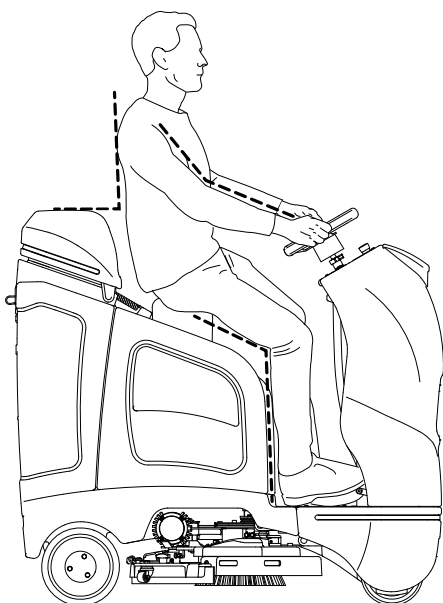

⚠ VARNING:

Var noga med att ha en korrekt arbetsställning. Benen får inte skjuta ut på sidan av maskinen.

Om benen skjuter ut på sidan av maskinen kan det leda till svåra skador vid trånga passager eller när man passerar fasta föremål (t.ex. staket, stolpar etc.) i rengöringsomgivningen.

Inställning av förarstol

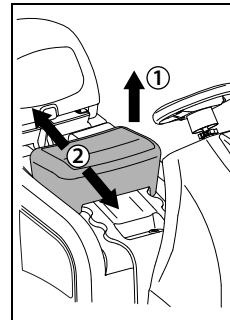

- Förarstolspositionen kan ställas in genom höjning [1] och förskjutning [2].

i NOTERING

Var noga med att förarstolen är korrekt positionerad i spåren.

Ställa in ratten

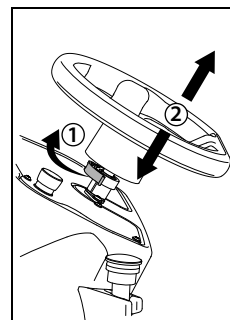

- Lossa spärren [1], ställ in ratten [2] i önskad position och lås spärren igen.

Körinstruktion

Du styr färdriktningen med ratten och hastigheten med gaspedalen. Hastigheten regleras steglöst. Genom att släppa upp körbrytaren bromsas maskinen till stillastående och parkeringsbromsen aktiveras.

Körning framåt

- Starta maskinen (tändningslås).

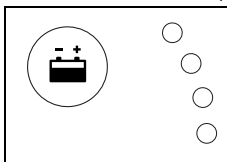

- Alla indikeringslampor lyser kort.
Batteriindikatorn anger maskinens driftberedskap. (vid störning, se sida 82).

- För körning framåt måste man bara trycka på gaspedalen.

⚠ VAR FÖRSIKTIG:

Vid kurvtagning minskas hastigheten elektroniskt.

Backning

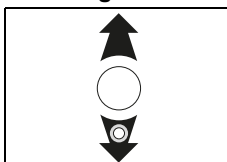

- När man trycker på backknappen lyser indikatorn och det hörs en signalton.

Flytta maskinen (vid defekt)

i NOTERING

Flyttning av maskinen måste i allmänhet genomföras av två personer.

⚠ VARNING:

På grund av den höga vikten är det förenat med risker att flytta maskinen manuellt!

Felsteg kan leda till person- eller maskinskador.

- Flyttning är bara möjligt om man manuellt deaktiverar parkeringsbromsen. (Se sidan 74)

Montering av redskap

Kontrollera innan användning:

- att borsten inte är lägre än den röda markeringen eller att borsten inte är kortare än 1 cm.
- att inga vassa föremål fastnat i rondellen och att den är ren.

⚠ VAR FÖRSIKTIG:

Använd inte borstar när slitagegränsen är uppnådd. Detta indikeras genom längden på den röda markeringen. Använd inga rondeller som är utnötta eller nedsmutsade. Använd endast original TASKI-redskap.

Underlåtenhet att följa denna uppmaning kan leda till försämrat rengöringsresultat och golvsador.

- Positionera rondellhållaren under borstenheten.

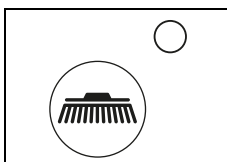

- Bekräfta genom att trycka på knappen rondell drift PÅ/AV.
Borstenheten sänks automatiskt, rondellhållaren kopplas in och stoppas.

⚠ VAR FÖRSIKTIG:

Kontrollera att rondellhållaren är inkopplat.

i NOTERING

Skurborsten aktiveras genom att trycka ned körpedalen.

Montering av sugmunstycket

- Maskinen måste vara avstängd.

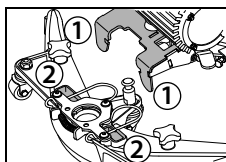

- Positionera sugmunstycket (2) under fästet för sugmunstycket (1).

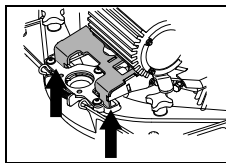

- Tryck sugmunstycket uppåt för att haka fast i fästet.

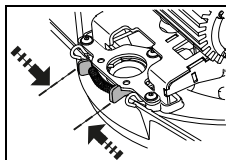

- Tryck ihop låsbygeln och stick in sugslangen i öppningen avsedd för detta.

Påfyllning av renavtöntank

⚠ VAR FÖRSIKTIG:

Maximalt tillåten vattentemperatur 60 °C/140 °F.

- Diversey rekommenderar att man använder kallvatten, eftersom varmvatten omedelbart får golvetns temperatur vid kontakt med golvet. Varmvatten innebär därför inte några fördelar.

- Maskinen måste vara avstängd.

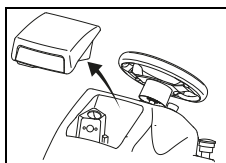

- Öppna tanklocket.

- Ta doseringsmättet från vattentanken.

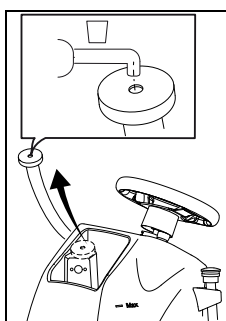

- Dra ut påfyllningsslangen med krankoppling från vattentanken och anslut den till en vattenkran.

- Fyll vatten i renavtöntanken.

Fylla vattentank med aquastop-filter (tillval)

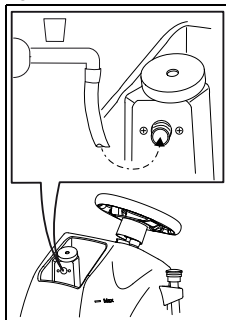

- Anslut en vattenslang till aquastop-filtret.

- Fyll vatten i renavtöntanken.

Dosering

⚠ VARNING:

Vid hantering av kemiska produkter ska handskar, skyddsglasögon och lämpliga arbets-(skydds-)kläder bäras!

STOP FARA:

Använd endast kemiska produkter som rekommenderas av Diversey och läs noga produktinformationen.

Att använda olämpliga produkter (bl.a. klor-, syra- eller lösningsmedelhaltiga produkter) kan leda till hälsorisker och betydande skador på maskinen.

Doseringsexempel:

Anvisningar på produktförpackningen		Tankvolym	Produktvolym per tankpåfyllning
0,5 %	50 ml till 10 l vatten	75l	0.4l
1%	100 ml till 10 l vatten	75l	0.75l
2%	200 ml till 10 l vatten	75l	1.5l
3%	300 ml till 10 l vatten	75l	2.2l

- Fyll doseringsmättet med en lämplig produkt och håll innehållet i tanken. Upprepa proceduren tills den önskade doseringen uppnåtts.
- Efter avslutad dosering ska doseringsmättet ligga kvar i tanken.

i NOTERING

TASKI erbjuder en automatisk doseringssystem som tillval. Denna kan också monteras i efterhand.

- Kontakta kundtjänst vid behov

Förrengöring

⚠ VARNING:

Ta bort alla föremål (trä-, metalldelar etc.) från ytan som ska rengöras.

Verktygen kan skadas på om föremål slungas ut på grund av rotationen och även orsaka skador på människor och saker.

Börja arbetet

⚠ VAR FÖRSIKTIG:

Vid arbeten med denna maskin ska alltid halksäkra skor och lämpliga arbetskläder användas!

⚠ VAR FÖRSIKTIG:

Under drift av maskinen ska man alltid ha båda händerna på ratten/körhandtaget för att kunna garantera en säker manövrering.

⚠ VAR FÖRSIKTIG:

Bekanta dig först med maskinen genom att pröva maskinen på en öppen yta!

⚠ VARNING:

Kontrollera om ditt synfält är tillräckligt (i arbetsläge) innan arbetet påbörjas för att garantera ett säkert arbete. EN 3411 ska beaktas.

Ett otillräckligt synfält kan försvåra arbetet och därmed påverka säkerheten för operatör, maskin och tredje part.

⚠ VARNING:

När du arbetar måste du ta hänsyn till den maximala genomfartshöjden på dörrar och gångtunnlar som visas på maskinens varnings skylt.

STOP FARA:

Om det finns risk för att föremål kan ramla ner när maskinen används måste nödvändiga skyddsåtgärder vidtas och följas enligt nationella bestämmelser.

i NOTERING

Vid arbeten i offentliga byggnader måste varningsljuset vara påslaget.

- Ta plats på förarstolen.
- Kontrollera om nödstoppknappen är upplåst.
- Starta maskinen (tändningslås).

Kontrolllamporna tänds kort.

Starta programmet manuellt

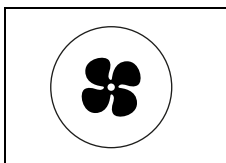

- Tryck på knappen sugfunktion PÅ/AV

Kontrolllamporna tänds, sugmotorn startas och sugmunstycket sänks automatiskt ned till arbetsläge.

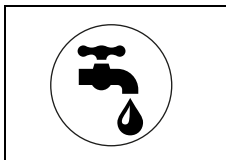

- Tryck på knappen tillförsel av rengöringsvätska PÅ/AV.

Kontrolllamporna tänds.

Tillförseln av rengöringslösning börjar när borstarna roterar.

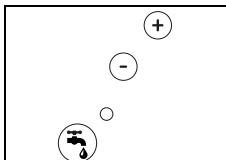

- Välj önskat doseringsläge från 1-6 genom att trycka på knapparna +/-.

i NOTERING

Diversey rekommenderar hållbart arbete genom att man fastställer korrekt doseringsmängd av produkten.

En över- eller underdosering leder till otillfredsställande rengöringsresultat.

i NOTERING

TASKI erbjuder en automatisk doseringssystem som tillval. Denna kan också monteras i efterhand.

- Kontakta kundtjänst vid behov

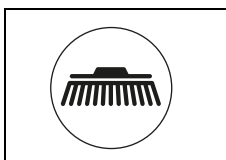

- Tryck på knappen borstfunktionen PÅ/AV.

Kontrolllamporna tänds, borstenheten sänks ned och inkopplingsproceduren startar automatiskt.

ECO-läge



- Genom att trycker på knappen ECO-läge PÅ/AV aktiveras ECO-läget. Därigenom minskas sugmotorns varvtal och doseringen av rengöringslösningen ställs till läge 2.

i NOTERING

Vid behov kan man manuellt anpassa rengöringslösningens läge i ECO-läget. ECO-läget är i första hand avsett för släta golv utan fogar.

Funktion sidoutlägg

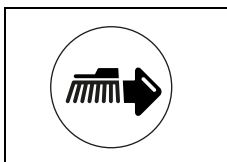

- Tryck på knappen sidoutlägg PÅ/AV.

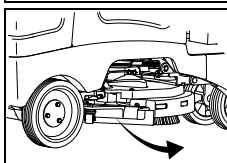

- Därigenom svängs borstenheten och sugskrapan ut.

⚠ VAR FÖRSIKTIG:

Vid backning med sidoutlägg ska man vara noga att borstenheten eller sugskrapan inte fastnar i fast föremål.

På så sätt kan borstenheten eller sugskrapan eller även hyllor och andra inventarier skadas.

Starta med programknappen

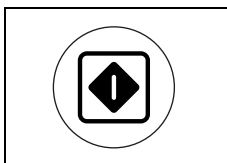

- Genom att trycka på programknappen vid nästa arbetspass eller arbetsyta startas alla maskinfunktioner med de senast använda funktionsvärdena.

i NOTERING

Om man trycker på en knapp igen programmeras funktionen på nytt.

i NOTERING

De inställda värdena kan ändras när som helst under arbetspasset.

De värden som gäller vid avstängningen av maskinen sparas och aktiveras igen då maskinen startas på nytt.

i NOTERING

Genom att trycka på programknappen vid arbetspassets slut startas ett optimerat program för arbetspassets slut: Se beskrivningen på sida 79 under (automatisk procedur).

Inställningar och aktiverade funktioner sparas.

Start av rengöring

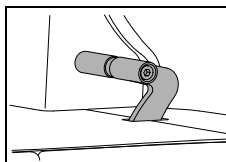

- Då maskinen startats och en operatör sitter i förarstolen sätts maskinen i rörelse när körpedalen aktiveras. Om funktionen valts, startas borstenheten och tillförseln av rengöringslösning påbörjas.

i NOTERING

Körhastigheten regleras via körpedalens läge. Genom att släppa upp körpedalen bromsas maskinen automatiskt till stillastående och parkeringsbromsen aktiveras.

Tillförseln av rengöringsvätskan avbryts och med fördröjning stoppas sedan borstenheten.

i NOTERING

Tillförselvolymen av rengöringslösning anpassas efter den aktuella arbetshastigheten. (IntelliFlow).

⚠ VAR FÖRSIKTIG:

Vid arbeten i krångliga eller trånga områden rekommenderas att man trycker på knappen för långsam körning PÅ/AV (Kontrolllampan lyser)

Härigenom sänks den maximala arbetshastigheten och olycksrisken minskas.

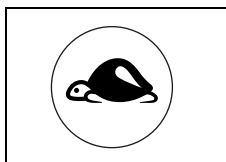

- Genom att trycka på nytt på knappen tas begränsningen bort och kontrolllampan släcks.

Batterikapacitet - Driftberedskap avslutad

Batteriindikatorn visar den återstående drifttiden.

- Om den röda kontrolllampan börjar blinka har man bara ca. 5 minuter resterande arbetstid kvar.
- Därefter lyfts borstenheten upp och 30 sekunder senare sugskrapan. Den röda kontroll lampan lyser nu konstant.
- Man har sedan ytterligare 10 minuter på sig för att köra maskinen till laddningsstationen. Maskinen stängs sedan av automatiskt.
- För att ta maskinen i drift igen måste batterierna laddas komplett.

Rengöringsmetod

Direkt arbetsmetod:

Skura och suga upp i samma arbetsprocedur.

Indirekt arbetsmetod:

Applicera, skura och sug upp rengöringslösning i flera arbetssteg.

i NOTERING

Mer exakta detaljer om direkta och indirekta arbetsmetoder hittar du på respektive metodkort.

- För mer detaljerad information ska du kontakta din TASKI-kundrådgivare.

Inställning av sugmunstycket för indirekta arbetsmetoder

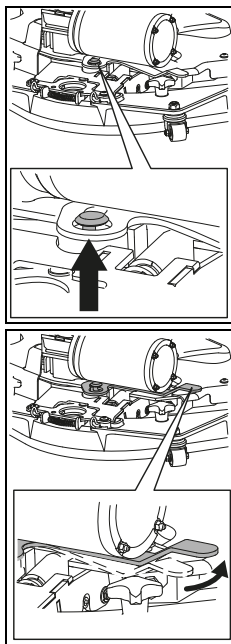

- Tryck sugmunstycket uppåt för hand tills låsbultarna går igenom låsbygelnns öppning.

- Tryck låsbygeln åt höger för att fixera sugmunstycket.

i NOTERING

Under vissa omständigheter kan maskinfunktionen vid speciella kombinationer av golvmaterial/nedsmutsning och rengöringsprodukter begränsas.

- Med hjul som finns tillgängliga som tillval kan maskinens fäste på golvet förbättras. Kontakta en TASKI-kundrådgivare.

Påfyllning av rengöringslösning

⚠ VAR FÖRSIKTIG:

Arbeten utan användning av rengöringslösning kan orsaka skador på golvet.

⚠ VAR FÖRSIKTIG:

Pumpen får aldrig köras torr en längre tid.

i NOTERING

Ett skramlande ljud från pumpen indikerar att färskvattentanken är tom.

- Maskinen måste vara avstängd.
- Öppna tanklocket.
- Fyll renvattentanken med vatten, se sidan 76.
- Lägg till rengöringsprodukten med doseringskoppen eller ställ in önskad dosering med det automatiska doseringssystemet (IntelliDose).
- Tanklocket ska stängas.

Tömning av smutsvattentanken

Full smutsvattentank:

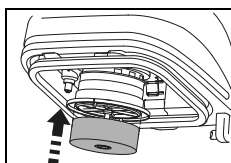

- När smutsvattentanken är full sugs flottören in i sugfiltret.
Förändring av tonen på grund av ökning av dammsugarvarvtalet samt att vatten ligger kvar på golvet indikerar detta.

- För tömning av smutsvattentank, se sida 80.

Arbetspassets slut

Manuell procedur



- Tryck på knappen rengöringsvätskan PÅ/AV.
Tillförseln av rengöringslösning stoppas.

- Kör några meter till för att suga upp spillvatten.

i NOTERING

Särskilt viktigt med TASKI contact pads!

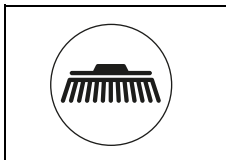

- Tryck på knappen borstfunktion PÅ/AV.
Indikeringslampan tänds, borsten stoppas och lyfts upp.

- Kör några meter till för att suga upp kvarvarande smutsvatten.

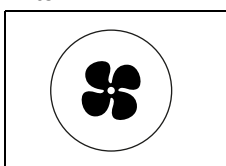

- Tryck på knappen sugenhet PÅ/AV
Indikatorn tänds och sugmunstycket lyfts upp automatiskt. Sugmotorn går i 15 sekunder till för att undvika droppande.

Automatisk procedur

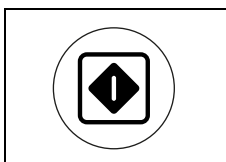

- Tryck på knappen program PÅ/AV.
Tillförseln av rengöringslösning stoppas.

- Borstenheten stoppas och lyfts.
- Efter ytterligare 30 sekunder lyfts munstycket upp.
- Sugmotorn fortsätter att gå i ytterligare 15 sekunder innan den stängs av automatiskt.

Borttagning och rengöring av sugmunstycket

- Maskinen måste vara avstängd.

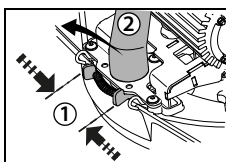

- Tryck ihop fjäderlåsningsen [1] och ta ut sugslangen [2].

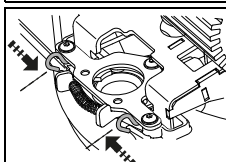

- Tryck ihop låsbyglarna. Härigenom frigörs sugmunstycket och kan avlägsnas från munstyckshållaren.

- Rengör sugmunstycket med hjälp av en borste under rinnande vatten.

i NOTERING

Ett optimalt sugresultat kan endast uppnås med rengjorda och hela sugblad!

Tömning och rengöring av smuts- och färskvattentanken

VAR FÖRSIKTIG:

Avfallshandlingen av smutsvattnet och rengöringslösningen måste ske enligt nationella föreskrifter.

VAR FÖRSIKTIG:

Observera rengöringsmedelstillverkarens föreskrifter om personlig skyddsutrustning vid tömning av smutsvattentanken.

Tömma smutsvattentanken

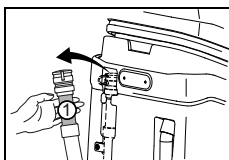

- Ta bort dräneringsslangen för smutsvatten från hållaren.
- Placera tömningsslangen i ett avlopp.
- Tryck ihop tömningsslangens klämsät (1).
- Dra av locket från dräneringsslangen och töm smutsvattentanken.

Tömma vattentanken

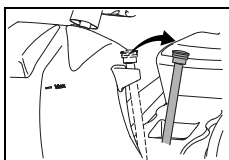

- Ta bort dräneringsslangen för rentvatten från hållaren.
- Placera tömningsslangen i ett avlopp.
- Ta bort locket från tömningsslangen och töm vattentanken.

NOTERING

För att snabba upp tömningen av vattentanken kan du även ta bort vattentankens filter.

- Skölj smuts- och renavattentanken grundligt med rent vatten.

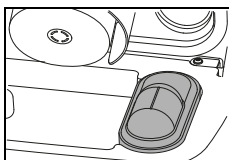

- Ta bort silen (gult) och töm det.
- Skölj det grundligt under rinnande vatten.

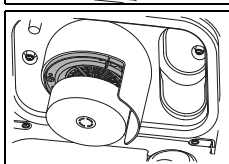

- Ta bort sugfiltret (gult) och torka bort smuts med en trasa eller en mjuk borste.

VAR FÖRSIKTIG:

Ett igensatt sugfilter kan ha en negativ inverkan på sugfunktionen.

VAR FÖRSIKTIG:

Ett igensatt insugningsfilter kan minska mängden rengöringslösning.

- Montera silen (gult) och sugfiltret igen.
- Fäst dräneringsslangen i hållaren igen.

Rengöra renavattentankens filter

NOTERING

Rengör renavattentankens filter efter varje avslutat arbete.

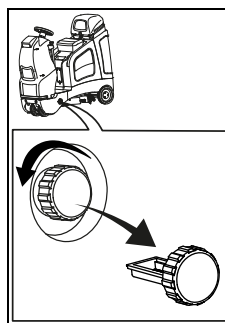

- Skruva ut vattentankens filter och ta bort det.
- Skölj det grundligt med rent vatten.

Borttagning och rengöring av borste

VAR FÖRSIKTIG:

Rengör borsten efter varje rengöringspass.

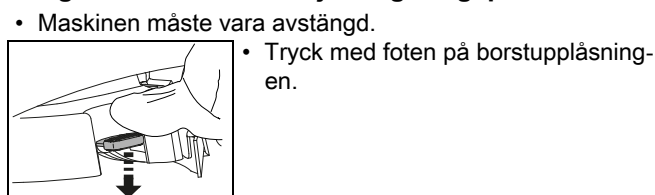

- Maskinen måste vara avstängd.
 - Tryck med foten på borstupplåsningen.
- Ta av borstarna och rengör dem under rinnande vatten.

Rengöring av maskin

VAR FÖRSIKTIG:

Rengör aldrig maskinen med en högtryckstvätt eller en vattenslang.

Vatten som kan tränga in i maskinen kan orsaka allvarliga skador på mekaniska eller elektriska delar.

- Torka av maskinen med en lätt fuktad trasa.

Förvaring/parkering av maskin (ur drift)

NOTERING

Förvara maskinen med upplyft sugskrapa, upplyft borstenhet och öppnat tanklock.

Tanken kan då torka och dålig lukt och mögel kan förhindras.

VAR FÖRSIKTIG:

Lagra aldrig maskinen med urladdat batteri.

Då skadas batterierna irreparabelt.

Service, underhåll och skötsel

Underhåll av maskinen är en förutsättning för en korrekt drift och lång livslängd.

VAR FÖRSIKTIG:

Endast TASKI originaldelar får användas om alla garantianspråk och ansvarsåtaganden ska gälla.

NOTERING

För att utesluta oavsiktliga maskinfunktioner måste du alltid innan underhållsarbeten påbörjas

- maskinen kopplas från,
- dra ut nyckeln och
- aktivera nödstoppet.

Teckenförklaring:

◇ = efter avslutad användning, ◇◇ = varje vecka, ◇◇◇ = varje månad, ⊗ = servicelampa

Att göra	◇	◇◇	◇◇◇	⊗	Sida
Ladda batterierna	•				74
Fyll på destillerat vatten (våtbatterier) och studera kontrollhäftet från batteritillverkaren!		•			74
Töm och rengör smuts- och färskvattentanken	•				80
Kontrollera/rengör insugningsfiltret så att detta inte är nedsmutsat	•				
Rengör alla gulmarkerade delar	•				
Rengör redskap (borste, rondelhållare)	•				80
Rengör sugsmunstycket, kontrollera bladen vad gäller slitage och byt vid behov	•				79
Torka av maskinen med fuktig trasa	•				80
Rengör huvens packning, titta efter sprickor och byt vid behov	•				
Kontrollera parkeringsbroms och nödstoppknapp				•	74
Underhålls-/service – program via en servicetekniker från Diversey				•	

Underhållsintervaller

TASKI-maskiner är högvärdiga maskiner som kontrollerats både på fabrik och av auktoriserade kontrollanter vad gäller säkerhet. Elektriska och mekaniska komponenter utsätts efter en längre tids användning för slitage och föråldring.



- För att upprätthålla driftsäkerheten och insatsberedskapen måste en service genomföras när servicelamporna lyser (fabriksinställning 650 arbetstimmar) eller minst en gång per år.

i NOTERING

Vid exceptionella anspråk och/eller otillräckligt underhåll krävs det kortare intervall.

Kundtjänst

Om du på grund av en driftstörning eller beställning önskar ta kontakt med oss, ska du alltid ange typbeteckning och maskinnummer.

Dessa uppgifter hittar du på typskylten för din maskin. På sista sidan av denna bruksanvisning hittar du adressen till närmaste TASKI-servicepartner.

Bladbyte

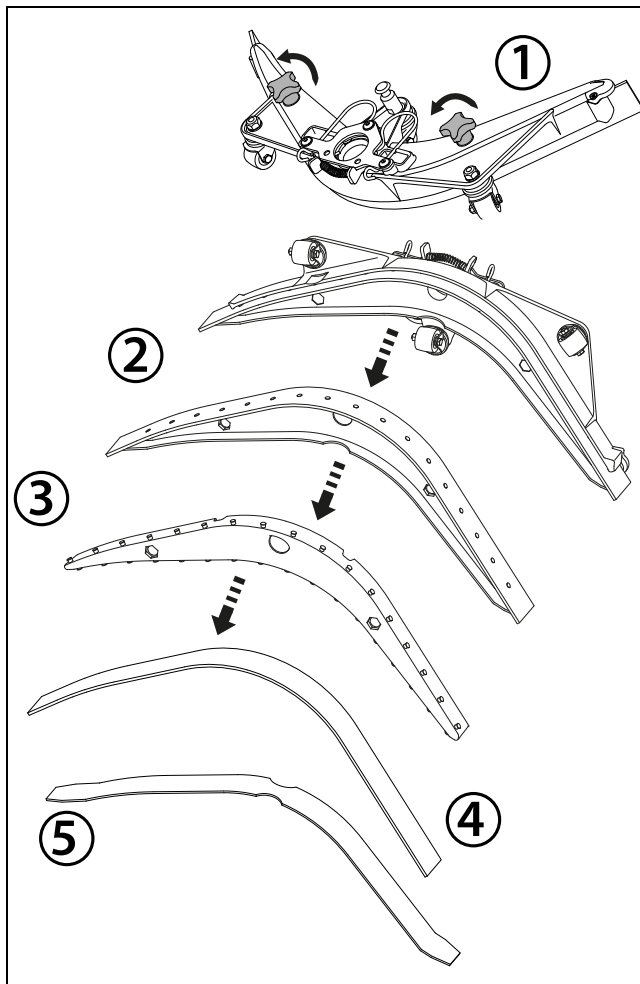

- Skruva loss de båda stjärnskruvorna [1] från munstycket.
- Ta bort sugskrapshållaren från sugsmunstycket [2].
- Ta bort bladen från sugskrapshållaren [3, 4, 5].
- Rengör sugskrapshållaren och sugskrapmunstycket under rinnande vatten.
- Montera de "vända" eller de nya bladen på sugskrapshållaren.
- Sätt tillbaka sugskrapshållaren i sugskrapsmunstycket.
- Skruva fast de båda stjärnskruvorna igen.

Tekniska fel

Tekniska fel	Möjliga orsakar	Problemlösning	Sida
Maskin startas inte/Maskin utan funktion	Maskinen avstängd	• Vrid om nyckeln	71
	Nödstoppsknappen är intryckt	• Lås upp nödstoppsbrytaren	71
	Huvudsäkring trasig	• Kontrollera/byt ut säkringen • Kontakta en servicepartner	
	Felkod på displayen	• Kontakta en servicepartner	84
	Startspärren är aktiverad eller fel i styrningen	• Ta plats på förarstolen	
	Urladdade batterier eller defekt batteriladdare	• Ladda batteri • Kontakta en servicepartner	74
	Defekta batterier	• Kontakta en servicepartner	
Borsten roterar inte	Borstenheten avstängd	• Tryck på borst-funktion	71
	Huvudsäkring trasig	• Byt säkring • Kontakta en servicepartner	
	Motorn är igång men borsten roterar inte	• Defekta drivremmar • Kontrollera om rondellhållaren är inkopplat • Kontakta en servicepartner	
Dålig sugeffekt golvet är vått Smutsvattnet sugas inte upp	Sugenhet avstängd	• Tryck på borstfunktion	71
	Tryck på ECO-knappen	• Stäng av med ECO-knappen	71
	Sugslangen är inte inkopplad	• Koppla in sugslangen	76
	Sugmunstycket når inte golvet	• Kontrollera att upphängningen till sugskrapan är funktionsduglig	76
	Bladen är utslitna	• Slitna blad	81
	Sugslangen eller sugmunstycket är förstoppad (t.ex. träbitar, materialrester)	• Avlägsna främmande föremål	
	Insugningsfiltret är igensatt	• Avlägsna främmande föremål	71
	Kontrolllampan för sugenheten lyser men dammsugaren startar inte	• Kontrollera säkringarna, byt ut dem vid behov • Säkring i ordning, kontakta servicepartner	76
Sugenheten stängs av	Smutsvattentanken är full	• Töm smutsvattentanken • Kontrollera säkringarna	79
	Smutsvattentanken är nedsmutsad	• Kontrollera och rengör vid behov	80
Ej tillräckligt utsläpp av rengöringslösning	Renvattentanken är tom	• Kontrollera vattentanken	79
	Mängden rengöringslösning är för lågt inställd	• Ställ in volymen för rengöringslösning med +/- knappen	71
	Rengöringslösningknappen avstängd	• Tryck på rengöringslösningknappen	71
	Filter renavattentank	• Rengör	
Borstenheten eller sugmunstycket går inte att stänga av	Fel på elektroniken eller manöverpanelen	• Stäng av maskinen med nödstoppet • Kontakta en servicepartner	71

Tekniska data

Maskin		
Arbetsbredd	55	cm
Sugsmunstyckets bredd	63	cm
Mått (L x B x H)	138 x 63 x 128	cm
Maximal maskinvikt driftklar	450	kg
Strömstyrka	24 V	DC
Nominell strömstyrka	1400	W
Färskvattentank nominell +/- 5 %	75	l

Förmedlat värde enligt IEC 60335-2-72		
Ljudnivå LpA	<70	dB(A)
Osäkerhet KpA	2.5	dB(A)
Totalt vibrationsvärde	<2.5	m/s ²
Osäkerhet K	0.25	m/s ²
Vattenstänkskydd	IPX3	
Skyddsklass	II	

Tillbehör

Artikelnummer	Artikelnamn	
7510634	Rondellhållare (28 cm)	2x
7519395	Skurborste 28 cm (standard)	2x
7510632	Skurborste mjuk (28 cm)	2x
7510633	Skurborste nylongrit 28 cm	2x
7523412	IntelliDose swingo 2100 µico	x
7523414	Redskapshållare stor swingo 2100 µico	x
7523415	Redskapshållare liten swingo 2100 µico	x
7523413	Aquastop (för påfyllning av vattentanken)	x
7523500	Lång dräneringsslang	x
	IntelliTrail	x

Felkoder

Felkoder visas på displayen.

i NOTERING

Stäng av maskinen när en felkod visas och sätt igång den igen

Genom avstängning och påslagning kan ev. fel avhjälpas.

Transport

⚠ VARNING:

Denna maskin får endast lyftas med hjälpmedel (t.ex. billyft, uppkörningsramp etc.).

⚠ VAR FÖRSIKTIG:

För transporten måste stickkontakten till batterifrånkopplingen vara utdragen.

i NOTERING

Transportera maskinen stående.

i NOTERING

Se till att maskinen är fastsurrad och säkrad i transportfordonet.

Avfallshantering

i NOTERING

Maskin och tillbehör ska då den tagits ur tjänst och kasserats avfallshandteras enligt de nationella föreskrifterna.

- Din Diversey-servicepartner kan stödja dig med det.

Batterier

⚠ VARNING:

Batterierna måste tas ut ur maskinen innan de förs till en fackmässig avfallshantering.

Förbrukade batterier ska avfallshandteras miljövänligt enligt EU-riktlinjen 2006/66/EG eller respektive nationella föreskrifter.

Maskindimensioner

Måtten är i centimeter!

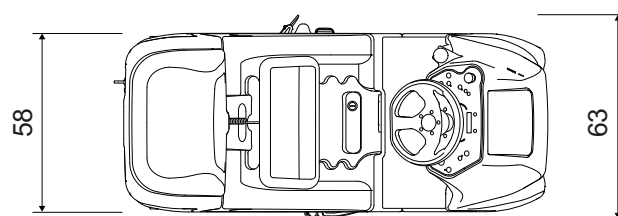
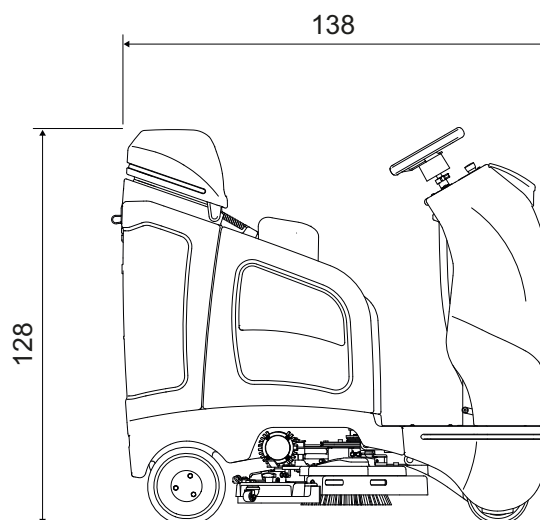

AT Diversey Austria Trading GmbH Guglgasse 7-9 1030 Wien Tel (43) 1 605 57 0	BE Diversey Belgium BVBA Haachtsesteenweg 672 1910 Kampenhout Tel (32) 16 61 77 06	CH Diversey Europe B.V., Utrecht Zweigniederlassung Münchwilen Eschlikonerstrasse 9542 Münchwilen Tel (41) 71 969 27 27	CZ Diversey Ceska republika, s.r.o K Hájum 1233/2 155 00 Praha 5 Tel (420) 296 357 460
DE Diversey Deutschland GmbH & Co. OHG Mallaustrasse 50-56 68219 Mannheim Tel (49) 0800 82 75 473	DK Diversey Danmark ApS Teglbuén 10 2990 Nivaa Tel (45) 70 10 66 11	ES Diversey España S.L. C/Orense 4, 5 planta 28020 Madrid Tel (34) 91 394 01 75	FI Diversey Elieel Saarisentie 2 00400 Helsinki Tel (358) 20 747 42 30
FR Diversey (France) S.A.S. 9/11, avenue du Val de Fontenay 94133 Fontenay sous Bois Cédex Tel (33) 1 45 14 76 76	GB Diversey Limited Weston Favell Centre NN3 8PD Northampton Tel (44) 1604 405 311	GR Diversey Hellas S.A. 5 Himaras St 15125 Marousi Tel (30) 210 638 59 00	HU Diversey Ltd. Puskás Tivadar u. 6. 2040 Budaors Tel (36) 23 509 100
IE Diversey Hygiene Sales Limited Ballyfermot office Westlink industrial estate Kylemore road Dublin 10 Tel (353) 1 626 11 82	IT Diversey S.r.L. Via Meucci 40 20128 Milano Tel (39) 02 25 80 32 33	MT Forestals (Appliances) Ltd. The Strand SLM 07 Sliema Tel (356) 21 344 700-7	NL Diversey B.V. Maarssebroeksedijk 2 P.O. Box:40441 3542 DN Utrecht Tel (31) 30 247 69 11
NO Lilleborg Profesjonell Postboks 673 - Skøyen 0214 Oslo Tel (47) 815 36 000	PL Diversey Polska Sp. Z o.o. Aleje Jerozolimskie 134 02-305 Warsaw Tel (+48) 161 1700	PT Diversey Portugal-Sistemas de Higiene e Limpeza Unipessoal Lda Rua Victor Cãmara Edifício Q61 D. Amélia, 1º andar, Lado B Quinta da Fonte 2770-229 Paço de Arcos Tel (351) 2 191 57 000	RO Diversey Romania S.R.L. Baneasa Business Center, Etaj 5 Sos.Bucuresti - Ploiesti 17-21 Sector 1, Bucuresti Tel (40) 21 233 3894
RU LLC Diversey 125445, Russia, Moscow, 24D Smolnaya str, Meridian Commercial Tower 2d floor Tel (7) 095 970 17 97	SV Diversey Sverige AB Liljeholmsvägen 18 Box 47313 10074 Stockholm Tel (46) 877 99 300	SK Diversey Slovensko s.r.o Rybničná 40 831 06 Bratislava Tel (421) 2 4445 4895	SL Diversey d.o.o. Trzaska cesta 37a 2000 Maribor Tel (386) 2 320 7000
TR Diversey Sanayi ve Ticaret A.S. İçerenköy Mahallesi, Bahçelerarası Sok.No:43 34752 Ataşehir / İstanbul, Türkiye Tel (90) 216 57 86 400	US Diversey 2415 Cascade Pointe Boulevard Charlotte, NC USA, 28277 Tel 1-800-827-5487	CA Diversey 3755 Laird Road Mississauga, Ontario CANADA L5L 0B3 Tel 1-800-827-5487	