

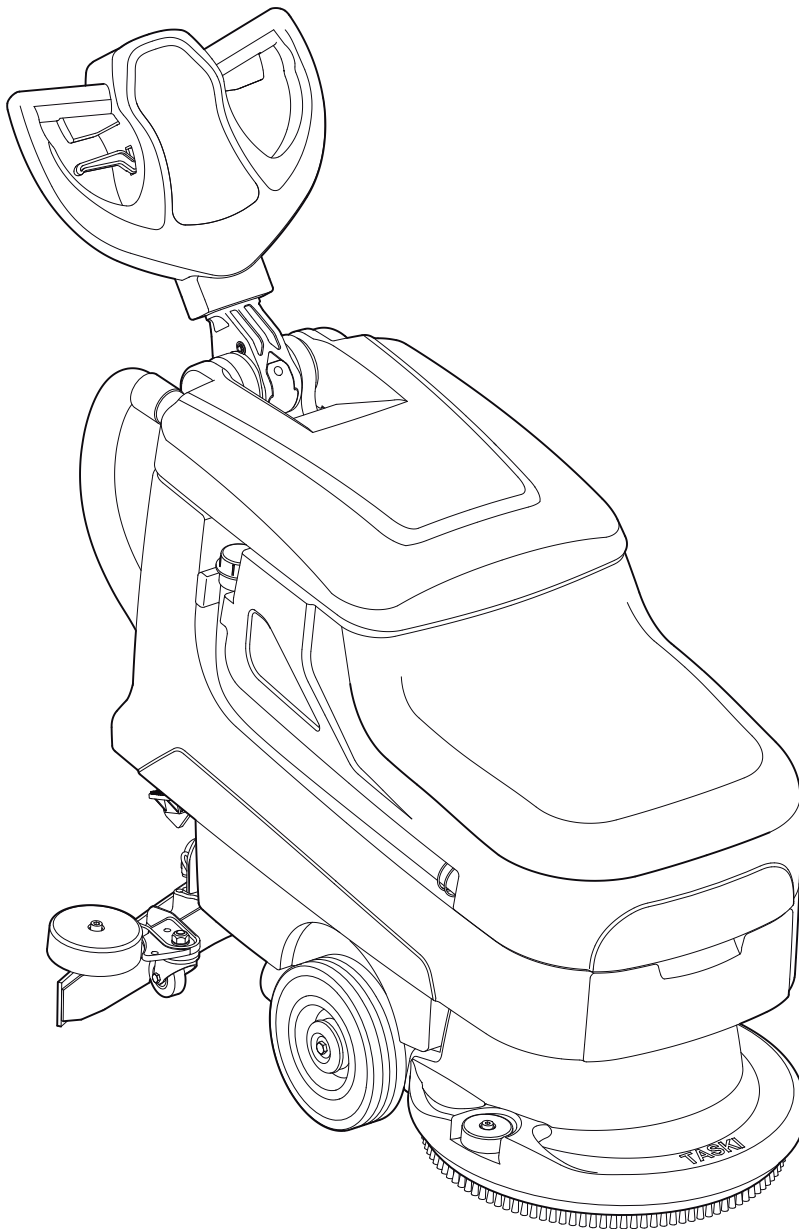

swingo 455B



DA .2
FI ...15
NO 28
PL .41
SV .55



- BG** С настоящото декларираме, че цитираната по-долу машина съответства до концепция и конструкция, както и по начин на производство, прилаган от нас, на съответните основни изисквания за техническа безопасност и безвредност на Директивите на ЕС. При изменение на продукта, което не е съгласувано с нас, тази декларация губи своята валидност.
- CZ** Tímto prohlášíme, že níže označená stroje odpovídají jejich základní koncepci a konstrukčním provedením, stejně jako námi do provozu uvedenými konkrétními provedeními, příslušným zásadním požadavkům o bezpečnosti a ochraně zdraví směrnicí EU. V případě změny výrobku, která nebyla námi odsouhlasena, ztrácí toto prohlášení svou platnost.
- DA** Hermed erklærer vi, at den nedenfor nævnte maskine i design og konstruktion og i den af os i handlen bragte udgave overholder de gældende grundlæggende sikkerhedsog sundhedskrav i EU-direktivene. I tilfælde af ændringer af produktet, som vi ikke har godkendt, bortfalder gyldigheden af denne erklæring.
- DE** Hiermit erkläre wir, dass die nachfolgend bezeichnete Maschine aufgrund ihrer Konzipierung und Bauart sowie in der von uns in Verkehr gebrachten Ausführung den einschlägigen grundlegenden Sicherheits- und Gesundheitsanforderungen der EU-Richtlinien entspricht. Bei einer nicht mit uns abgestimmten Änderung des Produktes verliert diese Erklärung ihre Gültigkeit.
- EN** We hereby declare that the machine described below complies with the relevant basic safety and health requirements of the EU Directives, both in its basic design and construction as well as in the version put into circulation by us. In the event of a product amendment which was not cleared by us, this declaration shall no longer be valid.
- ES** Por la presente declaramos que la máquina designada a continuación cumple, tanto en lo que respecta a su diseño y tipo constructivo como a la versión puesta a la venta por nosotros, las normas básicas de seguridad y sobre la salud que figuran en las directivas comunitarias correspondientes. En caso de realizar una modificación no autorizada por nosotros, esta declaración pierde su validez.
- ET** Käesolevaga kinnitame, et allpool kirjeldatud seade vastab meie poolt turule toodud mudelina oma konseptsioonilt ja konstruktsioonilt EL direktiivide asjakohastele põhilistele ohutus- ja tervisekaitsenõuetele. Käesolev kinnitus kaotab kehtivuse, kui toodet muudetakse meiega kooskõlastamata.
- FI** Vakuutamme, että alla mainittu tuote on suunnitellultaan ja rakenteeltaan sekä valmistustavaltaan EU-direktiivien asianomaista turvallisuus- ja terveysvaatimuksia. Mikäli tuotetta muutetaan ilman meidän antamaa lupaa, tämä ilmoitus lakkaa olemasta voimassa.
- FR** Nous certifions par la présente que la machine spéciale ci-après répond de par sa conception et son type de construction ainsi que de par la version que nous avons mise sur le marché aux prescriptions fondamentales stipulées en matière de sécurité et d'hygiène par les directives européennes en vigueur. Cette déclaration perd sa validité si le produit est modifié sans notre consentement.
- GR** Δια της παρούσης δηλώνουμε ότι το μηχανήμα που χαρακτηρίζεται παρακάτω, με βάση τη σχεδίαση και την κατασκευή του, υπό τη μορφή που διατίθεται στην αγορά, πληροί στις σχετικές βασικές απαιτήσεις ασφαλείας και υγιεινής των οδηγιών της ΕΕ. Σε περίπτωση τροποποίησης του προϊόντος χωρίς τη συγκατάθεσή μας, η παρούσα δήλωση θα καταστεί άκυρη.
- HR** Izjavljujemo da navedeni uređaj u svojoj zamisli i konstrukciji te kod nas korištenoj izvedbi odgovara osnovnim sigurnosnim i zdravstvenim zahtjevima u skladu s nižje navedenim direktivama Europske Zajednice. U slučaju neovlaštane izmjene proizvoda prestaje valjanost ove izjave.
- HU** Ezennel tanúsítjuk, hogy az alábbiakban megnevezett gép tervezése és építési módja alapján az általunk forgalomba hozott kivitelben megfelel az EU irányelvek vonatkozó, alapvető biztonsági és egészségügyi követelményeinek. Amennyiben olyan módosítás történik a termékben, amelyet előzetesen nem egyeztettek velünk, akkor a jelen nyilatkozat érvényét veszti.
- IT** Con la presente si dichiara che la macchina qui di seguito indicata, in base alla sua concezione, al tipo di costruzione e nella versione da noi introdotta sul mercato, è conforme ai requisiti fondamentali di sicurezza e di sanità delle direttive UE. In caso di modifica del prodotto senza la nostra autorizzazione, questa dichiarazione non sarà più valida.
- LT** Šiuo pareiškiame, kad toliau aprašyto aparato brėžiniai ir konstrukcija bei mūsų į rinką išleistas modelis atitinka pagrindinius ES direktyvų saugumo ir sveikatos apsaugos reikalavimus. Ši deklaracija netenka galios, jei gaminyje pakeičiamas nesuderinamas jo pakeičimų su mumis.
- LV** Ar šo mēs paziņojam, ka turpmāk minētā iekārta, pamatojoties uz tās konstrukciju un izgatavošanas veidu, kā arī mūsu aprakstā iekļauto izpildījumu atbilst ES direktīvu attiecīgajām galvenajām drošības un veselības aizsardzības prasībām. Ja tiek veikta ar mums nesaskaņota izstrādājuma izmaiņšana, šī deklarācija nav derīga.
- NL** Hierbij verklaren wij dat de hierna vermelde machine door haar ontwerp en bouwwijze en in de door ons in de handel gebrachte uitvoering voldoet aan de betreffende fundamentele veiligheids- en gezondheidselen, zoals vermeld in de desbetreffende EU-richtlijnen. In geval van een niet met ons overeengekomen wijziging van het product, verliest deze verklaring haar geldigheid.
- NO** Vi erklærer hermed at maskinen angitt nedenfor oppfyller de grunnleggende sikkerhetsog helsekravene i de relevante EU-direktivene, med hensyn til både design, konstruksjon og type markedsført av oss. Ved endringer av produktet som ikke er godkjent fra oss, bortfaller denne erklæringen.
- PL** Niniejszym oświadczamy, że określone poniżej urządzenie odpowiada pod względem koncepcji, konstrukcji oraz wprowadzonej przez nas do handlu wersji obowiązującym wymogom dyrektyw UE dotyczącym wymagań w zakresie bezpieczeństwa i zdrowia. W przypadku dokonania niezgodnych z nami zmian w produkcie niniejsza deklaracja traci ważność.
- PT** Declaramos que a máquina a seguir designada corresponde às exigências de segurança e de saúde básicas estabelecidas nas Directivas UE por quanto concerne à sua concepção e ao tipo de construção assim como na versão lançada no mercado. Em caso de uma alteração do produto que não tenha sido autorizada por nós, esta declaração perde a sua validade.
- RO** Prin prezenta declarăm că aparatul desemnat mai jos corespunde cerințelor fundamentale privind siguranța în exploatare și sănătatea incluse în directivele UE aplicabile, datorită concepției și a modului de construcție pe care se bazează, în varianta comercializată de noi. La o modificare a produsului care nu a fost aprobată de noi în prealabil, această declarație își pierde valabilitatea.
- RU** Настоящим мы заявляем, что нижеуказанный прибор по своей концепции и конструкции, а также в осуществленном и допущенном нами к продаже исполнении отвечает соответствующим основным требованиям по безопасности и здоровью согласно директивам ЕС. В случае несогласованного с нами изменения изделия настоящее заявление становится недействительным.
- SK** Týmto vyhlasujeme, že ďalej označený stroj zodpovedá na základe jeho koncepcie a konštrukcie a takisto vyhotovenia, ktoré sme dodali, príslušným základným požiadavkám na bezpečnosť a ochranu zdravia uvedeným v smerniciach EÚ. V prípade zmeny výrobku, ktorá s nami nebola konzultovaná, stráca toto vyhlásenie svoju platnosť.
- SL** S to izjavo potrjujemo, da spodaj omenjeni stroj zaradi svoje zaspeve in načina izdelave ustreza temeljnim varnostnim in zdravstvenim zahtevam EU-standardov. V primeru spremembe izdelka, ki ni bila potrjena z naše s strani, ta izjava ni več veljavna.
- SV** Härmed försäkrar vi att nedanstående betecknade maskin i ändamål och konstruktion samt i den av oss levererade versionen motsvarar EU-direktivens tillämpliga grundläggande säkerhets- och hälsokrav. Vid av oss ej godkända ändringar på produkten upphör denna förklaring att gälla.
- TR** İşbu belge ile aşağıda tanımlanan makinenin konsepti ve tasarımı ve tarafımızdan piyasaya sürülen modeliyte AB yönetmeliklerinin temel teşkil eden ilgili güvenlik ve sağlık yönlendirilme uygun olduğunu bildiririz. Üründe yapılan herhangi bir deęişlik bu beyanı geçersiz kılar.
- YU** Ovim izjavljujemo da ovde opisana mašina po svojoj koncepciji i načinu izrade, sa svim njenim modelima koje smo izneli na tržište, odgovara osnovnim zahtevima dole navedenih propisa Evropske Zajednice o sigurnosti i zdravstvenoj zaštiti. U slučaju izmena na proizvodu koje nisu dogovorene s nama, ova izjava ne važi.

Item description: Scrubber dryer machine for commercial use

Model: swingo 465B

Type: CD465.0

Serial Number: Refer to the rating label on the machine

Trademark: TASKI®

Manufacturer: Diversey Europe Operations B.V., Maarssebroeksedijk 2, NL - 3542 DN Utrecht

Produced by: Diversey Switzerland Production GmbH, Eschlikonerstrasse, 9542 Münchwilen TG, Switzerland



Applicable EU Directives:

Directive 2006/42/EC | Directive 2014/30/EU

Harmonised standards:

EN 60335-1: 2012+A11: 2014 / EN 60335-2-72: 2012 / EN 62233: 2008 / EN 55014-2: 2015 / EN 55012: 2007+A1: 2009 /

Authorized signatory:

 Andreas Bosch
 Executive Director Machines and Robotics
 Münchwilen, 08.11.2020

 Diversey Europe Operations BV
 Maarssebroeksedijk 2
 3542 DN Utrecht - The Netherlands

Responsible for technical file:

Andreas Bosch
 Executive Director Machines and Robotics
 Diversey Europe B.V. Utrecht
 Zweigniederlassung Münchwilen
 Eschlikonerstrasse
 9542 Münchwilen - Switzerland

CE first applied: 01.2012

The signatories act on behalf of company management and with full power of attorney.

DA Oversættelse af den originale Bruervejledning



Læs brugervejledningen og sikkerhedsinstruktionerne grundigt igennem, inden du bruger maskinen første gang. Opbevar brugervejledningen et sted, hvor du let kan få adgang til den, hvis du får brug for at læse i den på et senere tidspunkt.

Symbolforklaring

STOP FARE:

Dette symbol gør opmærksom på vigtige oplysninger. Hvis du ikke overholder disse anvisninger, kan det medføre personskader og/eller omfattende materielle skader!

ADVARSEL:

Dette symbol gør opmærksom på vigtige oplysninger. Hvis du ikke overholder disse anvisninger, kan det medføre personskader og/eller omfattende materielle skader!

FORSIGTIG:

Dette symbol gør opmærksom på vigtige oplysninger. Hvis du ikke overholder disse anvisninger, kan det medføre fejl og materielle skader.

BEMÆRK

Dette symbol gør opmærksom på vigtige oplysninger i sammenhæng med effektiv brug af produktet. Hvis du ikke overholder disse anvisninger, kan der opstå fejl!

Indholdsfortegnelse

Sikkerhedsinstruktioner	2
Rengøringsmidler	3
Yderligere dokumentation	3
Miljøbeskyttelse	3
Oversigt over maskinens opbygning	4
Batterier	5
Før idrifttagning	7
Klargøring af maskinen	8
Afslutning af arbejdet	9
Service, vedligeholdelse og pleje	11
Funktionsfejl	12
Tekniske specifikationer	13
Tilbehør	13
Transport	14
Bortskaffelse	14
Maskinens mål	14

Tilsigtet brug af maskinen

Maskinerne er beregnet til professionel anvendelse (f.eks. på hoteller, skoler, hospitaler, fabrikker, i indkøbscentre, sportshaller og lign.) Maskinen skal anvendes til vådrengøring af gulve med hård belægning, og det er vigtigt, at anvisningerne i denne betjeningsvejledning altid følges nøje. Maskinen må kun bruges til rengøring indendørs.

FORSIGTIG:

Maskinen må ikke bruges til polering, oliering, voksning, rengøring af tæpper og støvsugning. Vådrengøring af parket- og laminatgulve med denne maskine sker på egen risiko.

STOP FARE:

Hvis der foretages ændringer på denne maskine, som ikke er godkendt af Diversey, er sikkerhedsmærkerne og CE-mærkningen for denne maskine ikke længere gyldige. Hvis maskinen bruges til andre formål end de, den er beregnet til, kan det medføre personskader, skader på maskinen og skader i de umiddelbare omgivelser. I sådanne tilfælde bortfalder ethvert garanti- og erstatningskrav.

Sikkerhedsinstruktioner

TASKI-maskiner er konstrueret i overensstemmelse med de gældende sikkerheds- og sundhedskrav i de relevante EU-direktiver og er derfor forsynet med et CE-mærke.

STOP FARE:

Maskinen må kun anvendes af personer, som er blevet instrueret i brugen af den og har vist, at de er i stand til at betjene maskinen korrekt, og som desuden udtrykkeligt har fået til opgave at anvende den.

STOP FARE:

Maskinen må ikke bruges af personer med nedsatte fysiske, sensoriske eller mentale evner, ej heller personer, der mangler erfaring og viden. Dette gælder også børn.

Børn skal være under opsyn, så de ikke leger med maskinen.

STOP FARE:

Maskinen må ikke anvendes eller opbevares i lokaler med eksplosionsfarlige og let brændbare materialer (som f.eks. benzin, opløsningsmidler, olie, støv m.v.).

Maskinens elektriske og mekaniske komponenter kan antænde sådanne materialer.

STOP FARE:

Maskinen må ikke anvendes til opsugning af giftige, sundhedsskadelige, ætsende og irriterende materialer (som f.eks. farligt støv m.v.) eller brændbare væsker. Filtersystemet kan ikke filtrere sådanne materialer fra på tilstrækkeligt effektiv vis, og derfor kan brugerens og øvrige tilstedeværendes helbred være i fare.

STOP FARE:

Vær altid meget opmærksom på omgivelserne og eventuelle personer i den umiddelbare nærhed, især børn. Sørg altid for at sænke hastigheden på steder med dårligt udsyn, f.eks. ved døre eller foran sving.

STOP FARE:

Det er ikke tilladt at transportere personer eller genstande på maskinen.

STOP FARE:

I tilfælde af fejl eller defekter samt efter et sammenstød eller lignende uheld, skal maskinen efterses af en autoriseret fagmand, inden den tages i brug igen. Dette gælder også, hvis maskinen har stået ude i det fri, har været nedsænket i vand eller har været udsat for fugt.

STOP FARE:

Ved skader på sikkerhedsrelevante dele som skuremne, hovedledning eller cover til de strømførende dele skal maskinen standses og slukkes med det samme!

STOP FARE:

Maskinen må ikke stilles, parkeres eller opbevares på hædninger.

STOP FARE:

Ved reparation eller vedligeholdelse skal maskinen være slukket.

STOP FARE:

Maskinen må bruges på hædninger <2%. Skarpe sving på hædninger kan påvirke maskinens stabilitet og er derfor forbudt. Der er fare for ulykker.

STOP FARE:

Maskinen må kun bruges på et fast, stabilt og tilstrækkeligt bæredygtigt underlag.

Hvis dette ikke overholdes, er der fare for ulykker.

ADVARSEL:

Maskinen må kun anvendes og opbevares i tørre omgivelser med relativt lidt støv ved temperaturer på mellem +10 °C/+ 50 °F og + 35 °C/+ 95 °F.

ADVARSEL:

Reparationer af mekaniske eller elektriske dele på maskinen skal udføres af autoriserede fagfolk, som har kendskab til alle relevante sikkerhedsforskrifter i denne forbindelse.

ADVARSEL:

Der må kun anvendes værktøj (børster, rondeller m.v.), som er nævnt i afsnittet Tilbehør i denne brugervejledning, eller som anbefales af TASKI-konsulenten. Hvis der anvendes andre børster eller andet værktøj, kan det begrænse maskinens sikkerhed og funktioner.

ADVARSEL:

Sørg altid for at overholde de gældende nationale forskrifter vedrørende personbeskyttelse og ulykkesforebyggelse samt producentens anvisninger vedrørende anvendelse af rengøringsmidler.

FORSIGTIG:

Sluk øjeblikkeligt for sugenheten, hvis der kommer skum eller væske ud af maskinen!

FORSIGTIG:

Denne maskine må kun anvendes med egnede batterier og godkendte ladere.

FORSIGTIG:

Maskinen skal beskyttes, så den ikke kan bruges af uvedkommende. Opbevar derfor maskinen i et aflåst rum inden du går væk fra den.

BEMÆRK

TASKI-maskiner og -apparater er konstrueret på en måde, så de – ifølge den aktuelle videnskabelige forskning – ikke udsender støj eller afgiver vibrationer, der er til skade for sundheden. Se de tekniske data på side 13.

Rengøringsmidler

BEMÆRK

TASKI-maskiner er konstrueret til at opnå optimale rengøringsresultater med TASKI-rengøringsmidler. Brug af andre rengøringsmidler kan medføre driftsfejl og skader på maskinen eller omgivelserne. Af denne grund anbefaler vi, at der udelukkende anvendes TASKI-rengøringsmidler ved brug af denne maskine.

Fejl, der skyldes anvendelse af forkerte rengøringsmidler, er ikke omfattet af garantien.

- Henvend dig hos din TASKI-servicepartner, hvis du vil have nærmere oplysninger.

Yderligere dokumentation

BEMÆRK

Du kan finde det elektriske diagram til denne maskine på reservedelslisten.

- Kontakt kundeservice for yderligere informationer.

BEMÆRK

Denne betjeningsvejledning er ligesom alle andre betjeningsvejledninger til TASKI-maskiner at finde på følgende websted:

www.taski.com

Miljøbeskyttelse

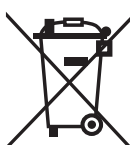

Emballagen kan genbruges. Smid ikke emballagen ud sammen med det almindelige husholdningsaffald, men aflever den til genbrug.



Udtjente apparater indeholder værdifulde materialer, der kan og bør afleveres til genbrug. Batterier, olie og lignende stoffer er ødelæggende for miljøet. Aflever derfor udtjente apparater på en genbrugsstation eller lignende.

Øversigt over maskinens opbygning

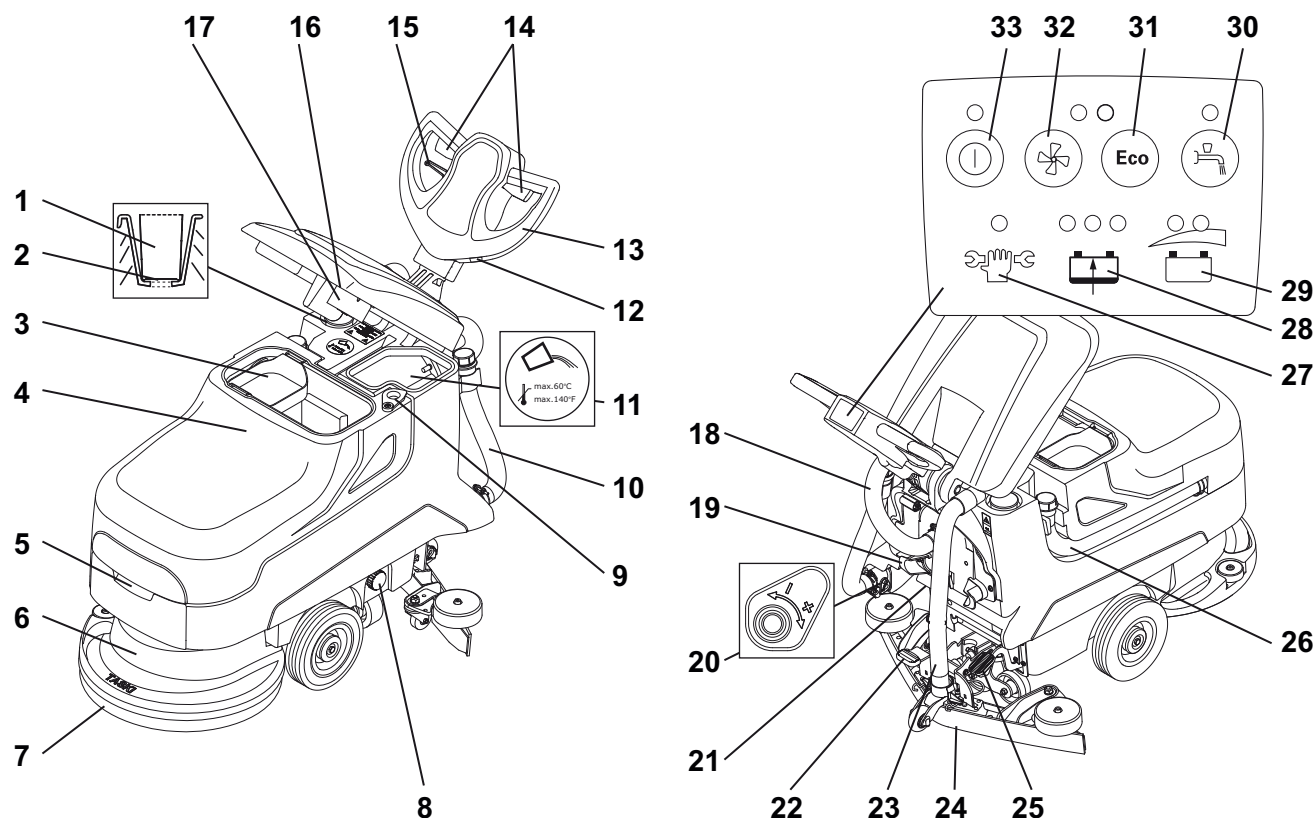

- 1 Doseringsbæger
- 2 Indikator for påfyldningsniveau
- 3 Trevlesi
- 4 Snavsetvandstank
- 5 Shell type håndtag
- 6 Børsteenhed
- 7 Værktøj (børster, rondeller osv.)
- 8 Filter til rentvandstank
- 9 Tømningsåbning
- 10 Afløbsslange til rentvandstank (blåt dæksel)
- 11 Rentvandstank
- 12 Timetæller (tilbehør)
- 13 Kørehåndtag
- 14 Betjeningshåndtag (skureenhed)
- 15 Håndtag til indstilling af kørehåndtagets hældning
- 16 Sugefilter
- 17 Flyder (overfyldningsbeskyttelse for snavsetvandstank)
- 18 Sugeslange turbine
- 19 Ledningsholder til hovedledning for batterioplader
- 20 Manuel mængderegulering rengøringsopløsning
- 21 Hovedafbryder for batteri (kodning)
- 22 Fodpedal to skviser
- 23 Sugeslange skviser
- 24 Skviser/sugefod
- 25 Fodpedal børste
- 26 Afløbsslange til snavsetvandstank (rødt dæksel)
- 27 Indikator, service
- 28 Indikator, batteriets opladningstilstand
- 29 Indikator for batteriniveau
- 30 Tasten Tilførsel af rengøringsopløsning TIL/FRA
- 31 Tasten ECO-Mode (TIL/FRA)
- 32 Tasten Sugeenhed (TIL/FRA)
- 33 Tasten Hovedafbryder (TIL / FRA)

Batterier

Tilladte batterier

Ved denne maskine må der kun anvendes traktionsbatterier (ikke vådbatterisæt, startbatterier eller andre former for batterier). Vi anbefaler, at der anvendes rene traktionsbatterier, da disse sikrer optimal driftstid.

Traktionsbatterier fås som lukkede og vedligeholdelsesfri (VRLA) batterier (gel, AGM, PureLead, litium) Maskinen skal justeres ift. batteritype og -fabrikat.

Alle batterier har forskellig driftstid og forskellige specifikationer. Maskinen og laderen skal programmeres efter montering af batterier, ved skift af batteritype eller -fabrikat og før idrifttagning.

Hvis maskinen indstilles forkert, kan det medføre, at batteriernes levetid reduceres.

BEMÆRK

Der må ikke anvendes forskellige, gamle sammen med nye, eller defekte batterier.

BEMÆRK

Gamle og/eller defekte batterier skal bortskaffes korrekt. Se oplysninger på side 14

Sikkerhedsforanstaltninger ved håndtering af batterier



Batterier indeholder syre. Ved vedligeholdelse samt montering og afmontering af vådbatterier skal der bæres beskyttelsesbriller!



Ved syrestænk i øjet eller på huden skal der skylles efter med rigelige mængder rent vand. Søg derefter læge med det samme. Skyl tøjet med vand!



Ved opladning af batterier opstår der en farlig gasblanding. Batterier skal holdes i sikker afstand af åben ild eller gløder.



Undlad at ryge, når du opholder dig i nærheden af batterierne.



Ætsningsfare!



Vigtigt! Batteriernes poler er altid under spænding. Du må derfor ikke lægge genstande fra dig på batterierne!

FORSIGTIG:

Sørg for altid at holde batterierne rene og tørre. Tør syre eller vand på batterierne af med det samme.

- Bær altid beskyttelsehandsker, når du gør dette.

FORSIGTIG:

Batterier må kun monteres af kundeservicepersonale eller fagfolk, der er godkendt af Diversey, og altid i overensstemmelse med tilslutningsskemaet.

Fejl ved montering og tilslutning kan medføre alvorlige personskader, forårsage en eksplosion og medføre store skader på maskine og omgivelser.

FORSIGTIG:

Sørg altid for tilstrækkelig ventilation ved opladning af batterier.

BEMÆRK

Vær altid opmærksom på batteriproducentens da-taark for produktsikkerhed.

BEMÆRK

Vær altid opmærksom på batteriproducentens driftsanvisninger.

FORSIGTIG:

Ved vedligeholdelse af batterier skal disse afmonteres fra maskinen!

Tilslutningsskema for batterier

swingo 455B (Gel)

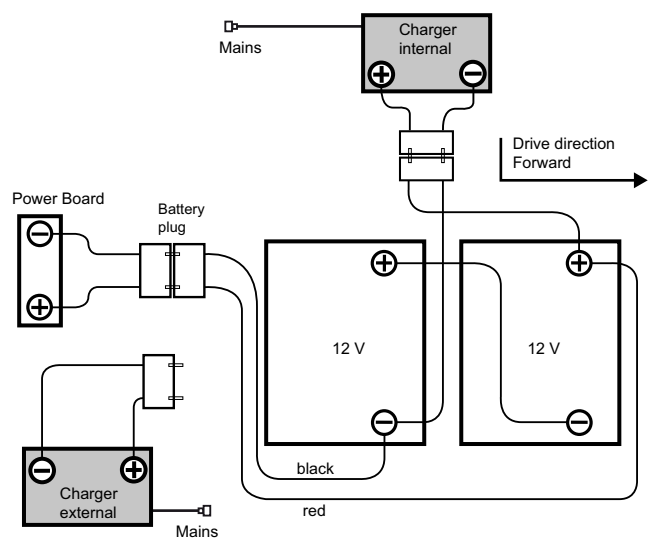

swingo 455B (Lithium)

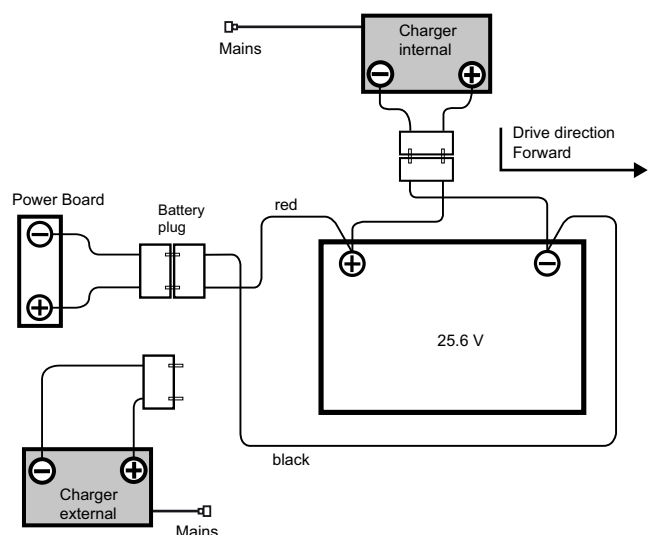

Nødsituationer

STOP FARE:

I en nødsituation (hvis maskinen ikke fungerer korrekt) skal batteristikket trækkes ud.

Opladning

⚠ FORSIGTIG:

Følg brugervejledningen fra producenten af den eksterne batterioplader.

⚠ FORSIGTIG:

Alle batterityper og/eller -fabrikater har forskellige opladningskarakteristika.

Forkert opladning eller anvendelse af en uegnet oplader kan medføre, at batteriernes levetid reduceres, eller at batterierne hurtigt ødelægges.

i BEMÆRK

Der fås flere forskellige onboard-opladere som tilbehør til forskellige batteristørrelser og til flere opladningskurver, som fra fabrikken eller af TASKIs serviceteknikere er indstillet til de anbefalede batterier. Dette gælder også ved anvendelse af stationære (eksterne) opladere.

⚠ FORSIGTIG:

Hypig kort brug med efterfølgende opladning kan beskadige batterierne permanent.

- Tommelfingerregel: Inden en opladning skal der som minimum være brugt 20 % af den samlede kapacitet.

⚠ FORSIGTIG:

For at opnå en så lang levetid som muligt skal traktionsbatterier gennemgå en komplet opladningscyklus (12-16 timer) to gange om ugen.

⚠ FORSIGTIG:

Før længere tids stilstand skal batterierne gennemgå en komplet opladningscyklus. Opladeren skal herefter kobles fra maskinen og strømnettet. Batterier aflades med tiden. Derfor skal batterierne – afhængigt af batteritype – lades op efter 3-6 måneder.

- Inden idrifttagning skal batterierne igen gennemgå en komplet opladningscyklus.

⚠ FORSIGTIG:

Sluk hovedafbryderen for batteriet, hvis maskinen skal stå stille i længere tid.

Opladning med ekstern batterioplader

i BEMÆRK

Der må udelukkende benyttes batterioplader, der anbefales af batteriproducenten og er certificeret til SELV (sikkerhedslavspænding).

STOP FARE:

Opladeren må ikke sættes i maskinen, mens den er spændingsførende (tilkoblet oplader).

Brugeren kan blive kvæstet af elektrisk stød.

⚠ ADVARSEL:

Ladekabler transporterer store mængder strøm. Ved tegn på skader på stik, kabler eller tilslutninger må opladeren ikke anvendes.

- Slut den eksterne batterioplader til maskinen vha. batteriladestikket.

i BEMÆRK

Sørg for, at stikket er sat helt i, så der er god elektrisk kontakt.

i BEMÆRK

Kontroller, om den isatte oplader har startet opladningen.

i BEMÆRK

Alle maskinens funktioner er deaktiverede under opladning.

Opladning med onboard-batterioplader (tilbehør)

⚠ FORSIGTIG:

Maskinen skal være slået fra (hovedafbryder) og hovedafbryderen for batteriet skal være trukket ud af stikkontakten.

- Tag strømkablet ud, og slut det til en stikdåse (med træg sikring).

Efter afslutning af opladningen

⚠ ADVARSEL:

Slå opladeren fra, inden du kobler den fra batterierne.

Ved frakobling af en tilsluttet lader kan der ske en eksplosion i batterikammeret.

- Læg herefter strømkablet fra onboard-opladeren (tilbehør) på dets plads under førersædet igen.
- Opbevar ladekablet, så det altid er tørt og beskyttet mod skader.

Vedligeholdelse og pleje af åbne batterier (våd-batterier)

i BEMÆRK

Plejen af vedligeholdelsesfrie batterier begrænser sig til, at du skal oplade dem korrekt og sørge for at indstille den korrekte opladningskurve.

Åbning af batterirummet ved vedligeholdelse

- Maskinen skal være slået fra.

⚠ ADVARSEL:

Inden batterikammeret åbnes, skal man sørge for, at begge tankområder er tomme.

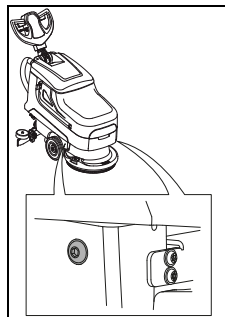

- Batterikammerets lås sidder nederst til venstre og højre på maskinens forside.
- Skru skruerne ud.

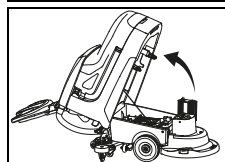

- Hæld så tanken forsigtigt bagud. Batteriet kan så vedligeholdes i henhold til fabrikantens anvisninger.

⚠ ADVARSEL:

Når vedligeholdelsen er afsluttet, skal du forsigtigt hælde tanken tilbage i dens oprindelige stilling og skrue skruen i igen.

Før idrifttagning

Montering af børste

Inden montagen skal du kontrollere:

- at børsterne ikke har overskredet den røde markering, eller at børstehårene ikke er under 1 cm lange,
- at rondellen ikke er slidt ned, og at den er ren.

⚠ FORSIGTIG:

Undlad at bruge børster, som er slidt ned til slitagegrænsen. Det ses på længden af de røde børstehår. Undlad at bruge rondeller, som er slidt helt ned eller er beskidte. Brug udelukkende originale TASKI-børster.

Hvis ovenstående anvisninger ikke følges, kan det medføre forringede rengøringsresultater og skader på gulvbelægningen.

- Positionér børsten under børsteenheten.

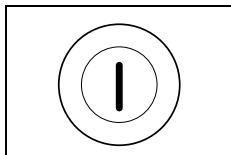

- Tænd for maskinen.
- For at gøre dette skal du trykke 3 sekunder på tasten Hovedafbryder (TIL / FRA).

Indikatoren lyser kort op.

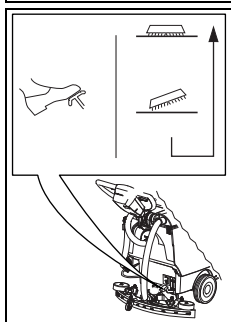

- Afspær fodstangen og sænk børsten langsomt.

- Tryk ganske kort på betjeningshåndtaget.

Det sørger for, at værktøjet centrerer og kobles til.

i BEMÆRK

Tilkoblingen kan gøres lettere ved at bevæge maskinen let frem og tilbage når børste er nede.

Montering af skviser

- Maskinen skal være slået fra (hovedafbryder).

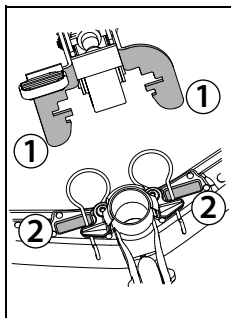

- Positionér skviseren (2) under skviserholderen (1).

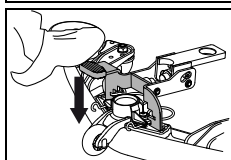

- Tryk fodstangen ned, indtil skviserholderen går i indgreb.
- Sæt sugeslangen på skviserstuds.

Opfyldning af rentvandstank

i BEMÆRK

Maksimal tilladt vandtemperatur 60 °C/140 °F.

Diversey anbefaler, at der anvendes koldt vand, da varmt vand får samme temperatur som gulvet ved kontakt med det. Der er derfor ingen fordele forbundet med at anvende varmt vand.

- Maskinen skal være slået fra (hovedafbryder).
- Åbn tankdækslet.

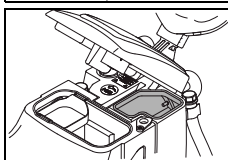
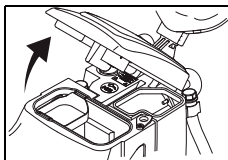

- Fyld vand i rentvandstanken.

Dosering

⚠ ADVARSEL:

Bær altid handsker, beskyttelsesbriller og passende arbejdstøj (sikkerhedsbeklædning) ved håndtering af kemiske produkter.

STOP FARE:

Anvend kun kemiske produkter, som er anbefalet af Diversey, og læs den medfølgende produktokumentation grundigt.

Brug af uegnede produkter (bl.a. produkter, der indeholder klor, syre eller opløsningsmidler), kan være sundhedsfarligt og forårsage alvorlige skader på maskinen.

i BEMÆRK

Brug skalaen i doseringsbægeret for at dosere nøjagtigt.

- Niveaumærkningen på tanken svarer til doseringsbægerets niveaumærkning. Maskintypen er også angivet i doseringsbægeret!

Eksempler på dosering:

Oplysning på produktets emballage		Tankindhold	Produktmængde pr. tankpåfyldning
0.25%	25 ml pr. 10 l vand	22l	50ml = 0.05l
0,5 %	50 ml pr. 10 l vand	22l	100ml = 0.1l

- Fyld doseringsbægeret med et egnet produkt, og hæld indholdet i tanken. Gentag dette forløb, indtil du har opnået den rette dosering.
- Efter doseringen skal doseringsbægeret blive i tanken.

Forrensning

⚠ ADVARSEL:

Fjern eventuelle genstande (trædele, metaldele osv.) fra overfladen, der skal gøres ren.

Børsten kan blive beskadiget, eller den roterende børste kan slynge genstande ud, hvilket kan medføre skader på personer og materiale.

Klargøring af maskinen

⚠ ADVARSEL:

Bær altid beskyttelsessko og passende arbejdstøj, når du arbejder med denne maskine!

i BEMÆRK

Hav altid begge hænder på rattet, når maskinen er i drift, så betjeningen sker på en sikker måde.

⚠ ADVARSEL:

Gør dig først fortrolig med maskinen ved at gøre de første forsøg på en ledig plads.

⚠ ADVARSEL:

Hvis der er fare for faldende genstande mens maskinen er i brug, skal der træffes eller overholdes nødvendige sikkerhedsforanstaltninger i henhold til de nationale forskrifter.

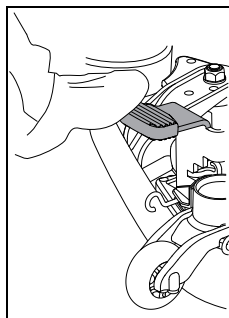

- Sænk skviseren.

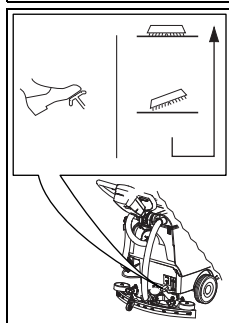

- Afspær fodstangen og sænk børsten langsomt.

Manuel start af program

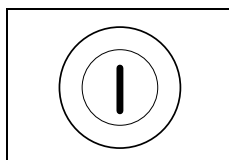

- Tænd for maskinen.
- For at gøre dette skal du trykke 3 sekunder på tasten Hovedafbryder (TIL / FRA).

Indikatoren lyser kort op.

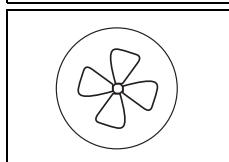

- Tryk på tasten Sugeaggregat TIL / FRA.

Indikatoren lyser, sugermotoren starter.

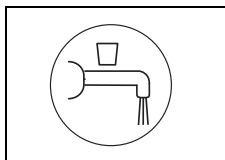

- Tryk på tasten Rengøringsopløsning, tilførsel TIL/FRA.

Indikatoren lyser kort op.

Tilførslen af rengøringsopløsningen startes når børsterne roterer.

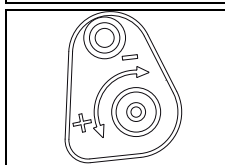

- Brug mængdereguleringen til at dosere rengøringsopløsningen.

i BEMÆRK

Diversey anbefaler, at man arbejder på en bæredygtig måde ved at finde frem til den rigtige dosering af produktet.

Over- eller underdosering gør resultatet af rengøringen utilfredsstillende.

One - Button funktion

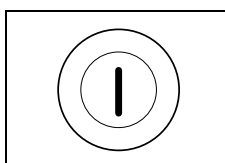

- Tænd for maskinen.
- For at gøre dette skal du trykke 3 sekunder på tasten Hovedafbryder (TIL / FRA).

Indikatoren lyser kort op.

i BEMÆRK

De værdier, der var indstillet ved frakobling, gemmes og aktiveres igen, når maskinen slås til igen.

i BEMÆRK

De indstillede værdier kan altid indstilles under et arbejdsforløb.

Start af rengøring

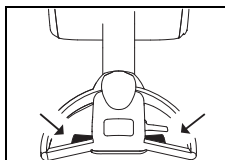

- Tryk på afbryderarmen på kørehåndtaget.

Børsten begynder at dreje og tilførsel af rengøringsopløsning starter.

Frakobling når maskinen ikke bruges

i BEMÆRK

Hvis maskinen ikke bruges, slukker den af sig selv efter 5 minutter.

I disse 5 minutter:

- må der under ingen omstændigheder foretages nogen manipulation af børsterne.
- må brugeren ikke bevæge sig længere væk end at han/hun stadig kan se maskinen.
- er det kun skviseren, der må rengøres for tilsugede eller fastsiddende genstande.
- må brugeren kun bevæge sig væk for at rydde arbejdsområdet mens maskinen stadig kan ses.

Batterikapacitet – driftsophør

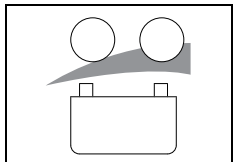

- Batteriniveauindikatoren viser, at maskinen er klar til brug.

- LED blinker rødt:
2 minutters tid til at afslutte arbejdet inden maskinen kobler automatisk fra.
- LED vedvarende rødt:
Kræver en hel opladningscyklus.

Rengøringsmetode

Direkte arbejdsmetode:

Skuring og sugning på én gang.

Indirekte arbejdsmetode:

Separat forberedning af rengøringsopløsning, skuring og sugning.

i BEMÆRK

I visse tilfælde med en særlig kombination af gulvbelægning, snavs og rengøringsprodukt kan det være svært at styre maskinen ordentligt.

- Ved at bruge de valgfri hjul, kan maskinens greb på gulvet forbedres. Du kan få flere oplysninger hos en TASKI-kunderådgiver.

Påfyldning af rengøringsopløsning

⚠ ADVARSEL:

Hvis maskinen arbejder uden rengøringsopløsning, kan det medføre skader på gulvbelægningen.

⚠ FORSIGTIG:

En raslende lyd fra pumpen er et tegn på, at rentvandstanken er tom.

- Pumpen må aldrig køre tør i en længere periode.
- Maskinen skal være slået fra.
- Åbn tankdækslet.
- Fyld vand i rentvandstanken, se side 7.
- Påfyld rengøringsmiddel ved hjælp af doseringsbægeret.
- Luk tankdækslet.

Tømning af snavsetvandstanken

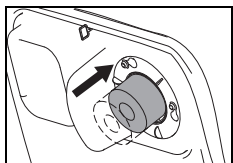

- Når snavsetvandstanken er fuld, suges svømmeren på sugefilteret.
Du kan se det ved at lyden ændres på grund af det øgede omdrejnings-tal og at vandet bliver liggende på gulvet.

- Tøm snavsetvandstanken, se side 10.

Afslutning af arbejdet

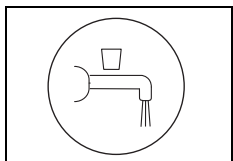

- Tryk på tasten Rengøringsopløsning TIL/FRA.
Tilførslen af rengøringsopløsning standses.

- Fortsæt med at køre et par meter, så børsterne drejer videre i kort tid. Derved undgår du, at der efterfølgende drypper rengøringsopløsning ud af maskinen.
Det er især vigtigt ved TASKI contact pads!

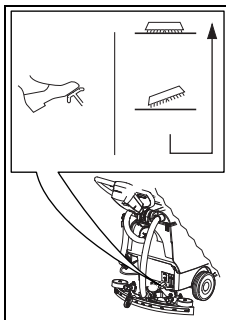

- For løfte børsten skal du trykke fodstangen nedad indtil den falder i hak.

- Kørsle på nogle få meter videre for at suge det resterende snavsede vand op.

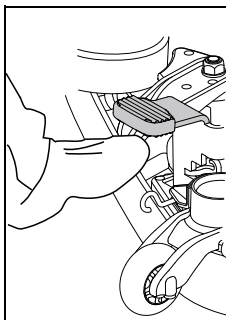

- Løft skviseren.
Lad sugesystemet køre videre indtil det resterende snavsede vand er blevet suget op i slangen igen.

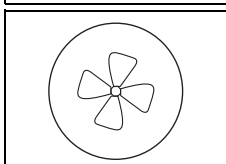

- Tryk på tasten Sugesystem TIL/FRA.
Indikatoren lyser, sugemotoren standses.

- Sluk maskinen.

⚠ FORSIGTIG:

Når man udfører de efterfølgende trin til tømning og rengøring, skal maskinen altid være slukket (hovedafbryder) og hovedafbryderen for batteriet være trukket ud af stikkontakten.

Afmontering og rengøring af skviser

- Træk sugeslangen af skviserholderen.
- Løft skviseren med foden.

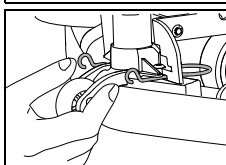
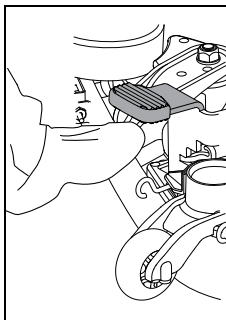

- Tryk låsefjederne sammen. Herved låses skviseren op, så den kan afmonteres fra skviserholderen.

- Rengør skviseren under rindende vand ved hjælp af en børste.

i BEMÆRK

Skviseren fungerer kun optimalt, hvis lamellerne er rengjorte og intakte.

Tømning og rengøring af snavsetvands- og rentvandstanken

i BEMÆRK

Det snavsede vand og rengøringsopløsningen skal bortskaffes i overensstemmelse med gældende nationale forskrifter.

i BEMÆRK

Ved tømning af tanken med det beskidte vand skal du følge anvisningerne om personligt beskyttelsesudstyr fra producenten af rengøringsmidlet.

Gør som følger:

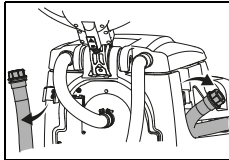

- Tag afløbsslangen af holderen.

- Åbn det røde eller det blå dæksel i håndtagshøjde, sænk slangens ende langsom og tøm snavsetvands- eller rentvandstanken.

Rengøring af snavsetvands- og rentvandstank

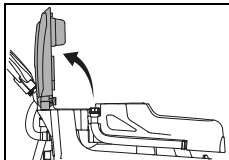

- Åbn tankdækslet.

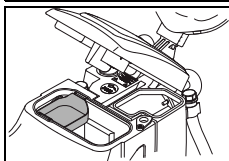

- Tag trevlesien (gul) ud, tøm den, og skyl den grundigt under rindende vand.

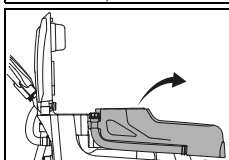

- Afmonter tanken fra maskinen.
- Skyl rentvands- og snavsetvandstanken grundigt med rent vand.

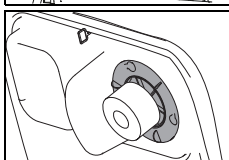

- Tag sugefilteret (gult) ud og fjern skidt med en klud eller en blød børste.

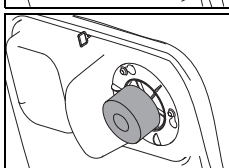

- Kontroller at flyderen fungerer.

! FORSIGTIG:

Et tilstoppet sugefilter kan begrænse sugeevnen.

- Efter tømningen skal du skruet det røde og det blå dæksel på igen og hænge slangen på toolstrap til swingo igen.
- Sæt tanken på maskinen igen.
- Monter tørstoffilteret (gult) og sugefilteret igen.

Rengøring af rentvandstankens filter

! FORSIGTIG:

Gør rentvandstankens filter rent hver gang arbejdet afsluttes

Tilstoppede filtre kan hindre tilførslen af rengøringsmiddel og medføre skader på gulvet.

- Maskinen skal være slået fra (hovedafbryder).

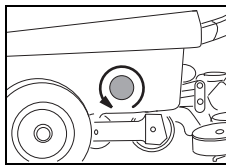

- Skru rentvandstankens filter op og tag det ud.
- Skyl det grundigt med rent vand.

i BEMÆRK

Filteret sidder dybere end tankens afløb. En overskydende mængde rengøringsopløsning vil først løbe ud når filteret skrues af.

- Sæt filteret i igen og skruet det fast.

Afmontering og rengøring af børster

i BEMÆRK

Rengør børsterne hver gang, du har brugt maskinen.

- Maskinen skal være slået fra.

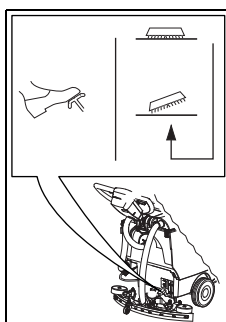

- For løfte børsten skal du trykke fodstangen nedad indtil den falder i hak.

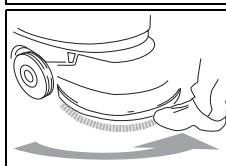

- Brug foden til at dreje værktøjet af værktøjskoblingen mod uret.

- Gør børsten ren under rindende vand.

Rengøring af maskinen

! FORSIGTIG:

Rengør aldrig maskinen med en højtryksrensere eller en vandslange.

Vand, der trænger ind i maskinen, kan forårsage store skader på de mekaniske og elektriske dele.

- Tør maskinen af med en fugtig klud.

Opbevaring/parkering af maskinen (ikke i drift)

! FORSIGTIG:

Maskinen skal være slået fra (hovedafbryder) og hovedafbryderen for batteriet skal være trukket ud af stikkontakten.

i BEMÆRK

Opbevar maskinen med løftet skviser, løftede børster og åbent tankdæksel.

På den måde kan tanken tørre, så skimmeldannelse og ubehagelige lugte undgås.

! FORSIGTIG:

Maskinen må aldrig opbevares med afladet batteri. Dette kan beskadige batterierne uigenkaldeligt.

Service, vedligeholdelse og pleje

For at maskinen kan fungere korrekt og få en lang levetid, skal den vedligeholdes.

⚠ FORSIGTIG:

Der må kun anvendes originale TASKI-reservedele, ellers bortfalder garantien og eventuelle erstatningskrav.

i BEMÆRK

Inden vedligeholdelse, for at udelukke utilsigtede maskinfunktioner, skal man altid
- slukke maskinen.

Symbolforklaring:

◇ = efter hver rengøring, ◇◇ = hver uge,

◇◇◇ = hver måned, ⊗ = servicelampe

Aktivitet	◇	◇◇	◇◇◇	⊗	Side
Oplad batterierne	•				6
Påfyldning af destilleret vand (vådbatterier) i overensstemmelse med batteriproducentens anvisninger		•			6
Tømning og rengøring af snavsetvands- og rentvandstank	•				10
Rengør af alle de dele, der er mærket i gult	•				
Rengøring af børster	•				10
Rengøring af skviser, kontrol af blade for slitage og eventuelt udskiftning	•				9
Aftørring af maskine med fugtig klud	•				10
Rengøring af tankdækslets pakning, kontrol for ridser og eventuelt udskiftning	•				
Vedligeholdelses-/serviceprogram udført af Diversey-servicetekniker				•	

Vedligeholdelsesintervaller

TASKI-maskiner er maskiner af høj kvalitet, hvis sikkerhed er blevet kontrolleret på fabrikken og af autoriserede kontrollører. Elektriske og mekaniske komponenter slides og ældes, efterhånden som de anvendes.

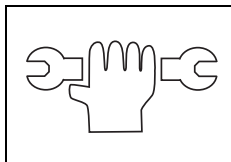

- For at opretholde en høj driftssikkerhed og funktionsdygtighed skal der gennemføres et serviceeftersyn på maskinerne, når serviceindikatoren lyser (indstillet til 450 driftstimer fra fabrikken) eller mindst en gang om året.

i BEMÆRK

Ved ekstraordinær høj belastning og eller utilstrækkelig vedligeholdelse skal intervallerne være kortere.

Kundeservice

Hvis du henvender dig til os på grund af en funktionsfejl eller en bestilling, skal du altid oplyse typenummer og maskinnummer.

Du kan finde begge numre på din maskines typeskilt. På den sidste side i denne brugervejledning kan du finde adressen på en TASKI-servicepartner i nærheden af dig.

Udskiftning af lameller

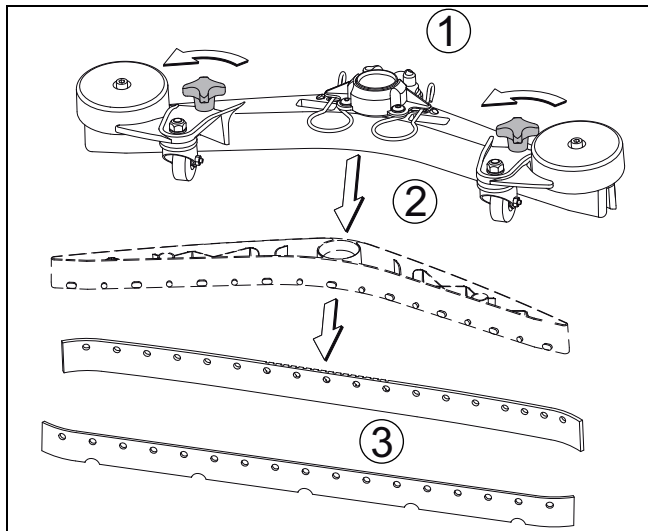

- Skru stjerneknapperne (1) af, træk bladlegemet (2) af skviseren og tag bladene (3) af
- Du kan så dreje eller skifte bladene.
- Sæt bladlegemerne (2) i skviseren igen og skru stjerneknapperne (1) på igen.

Funktionsfejl

Funktionsfejl	Mulig årsag	Afhjælpning af fejl	Side
Maskinen fungerer ikke og kan ikke tændes	Maskinen er slået fra.	• Drej nøglen om.	4
	Hovedafbryder for batteri ikke forbundet	• Slut hovedafbryderen for batteriet til maskinen.	4
	Hovedsikringen er defekt.	• Kontrollér/udskift sikringen. • Kontakt din servicepartner.	
	Batteri afladet eller defekt, oplader defekt	• Oplad batterierne. • Kontakt din servicepartner.	7
	Batterierne er defekte.	• Kontakt din servicepartner	
Børsteenheten eller sugeenheden kan ikke slås fra.	Der er en fejl i elektronikken eller i betjeningspanelet	• Kontakt din servicepartner.	4
Børsterne drejer ikke rundt.	Børstedrevet er slået fra.	• Tryk på tasten Børste.	4
	Hovedsikringen er defekt.	• Udskift sikringen.	
	Motoren er slået til, men børsterne drejer ikke rundt.	• Drivremmen er gået i stykker. • Kontakt din servicepartner.	
Maskinen suger ikke tilstrækkeligt- Gulvet bliver ved med at være vådt. Det snavsede vand suges ikke op	Sugeenheden er ikke slået til.	• Tryk på tasten Sugeenhed.	4
	Sugeslangen er ikke sat på.	• Sæt sugeslangen på.	7
	Skviseren går ikke ned til gulvet.	• Kontrollér, at ophænget til skviseren fungerer korrekt.	7
	Lamellerne er slidt ned.	• Udskift lamellerne.	11
	Slangen eller skviseren er tilstoppet (med f.eks. små træstykker eller stoffer).	• Fjern fremmedlegemerne.	
	Sugefilteret er tilstoppet.	• Fjern fremmedlegemerne.	4
Sugeenheden slår fra.	Snavsetvandstanken er fuld.	• Tøm snavsetvandstanken. • Kontrollér batteriovervågningen. • Kontrollér sikringerne.	10
	Snavsetvandstanken er beskidt.	• Kontrollér tanken, og rengør den om nødvendigt.	10
Der kommer ikke nok rengøringsopløsning ud.	Tanken med rengøringsopløsning er tom.	• Kontrollér tanken med rengøringsopløsning.	9
	Den indstillede mængde rengøringsopløsning er for lille.	• Indstil mængden af rengøringsopløsning med	4
	Tasten Rengøringsopløsning er deaktiveret.	• Tryk på tasten Rengøringsopløsning.	4

Tekniske specifikationer

Maskine		
Arbejdsbredde	43	cm
Skviserens bredde	69	cm
Mål (L x B x H)	139 x 69 x 110	cm
Maksimal vægt, driftsklar maskine	123	kg
Mærkespænding	24 V	DC
Nominel ydelse	900	W
Rentvandstank nominelt +/- 5 %	25	l

Beregnete værdier i henhold til IEC 60335-2-72		
Maskinens vægt med batterier Gel (transportvægt)	98	kg
Maskinens vægt med batterier Lithium (transportvægt)	94	kg
Støjniveau LpA	68	dB (A)
Usikkerhed KpA	2.5	dB (A)
Samlet svingningsværdi	< 2.5	m/s ²
Usikkerhed K	0.25	m/s ²
Stænkvandsbeskyttelse	IPX3	
Beskyttelsesklasse	III	

Tilbehør

Nr.	Artikel	
7510829	Køreskive 43 cm	1x
8504750	Skurebørste, nylon, 43 cm	1x
8504780	Skurebørste, nylon, slibende, 43 cm	1x
8504800	Skurebørste, blød	1x
8502830	Påfyldningsslange med universel vandkobling	x
	Forskellige rondeller (polyester, brun, blå, rød og contact pad)	x

Transport

ADVARSEL:

Maskinen må kun løftes med hjælpemidler (f.eks. løfteplatform, rampe osv.)!

FORSIGTIG:

Hovedafbryderen for batteriet skal være trukket ud af stikkontakten i forbindelse med transporten.

BEMÆRK

Maskinen skal transporteres i stående tilstand.

BEMÆRK

Sørg for, at maskinen er surret godt fast og sikret tilstrækkeligt på det køretøj, den skal transporteres på.

Bortskaffelse

BEMÆRK

Maskinen og tilbehøret skal bortskaffes korrekt og i henhold til gældende nationale bestemmelser.

- Det kan din Diversey-servicepartner være dig behjælpelig med.

Batterier

ADVARSEL:

Batterierne skal afmonteres fra maskinen, inden de bortskaffes.

Brugte batterier skal bortskaffes miljømæssigt korrekt iht. EU-direktiv 2006/66/EF eller de respektive nationale forskrifter.

Maskinens mål

Målene er alle angivet i centimeter!

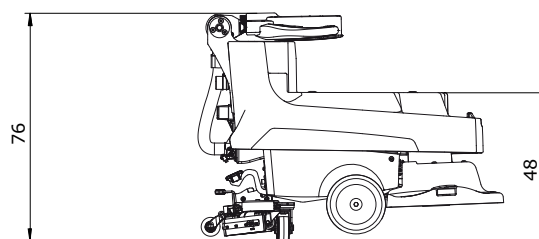
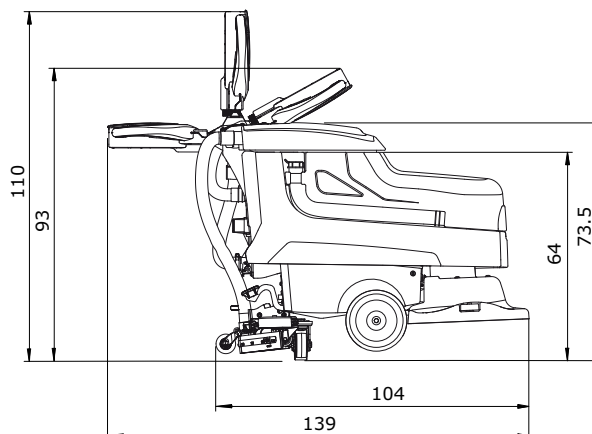
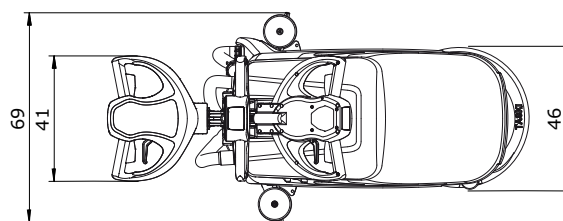

FI Käännös alkuperäisestä käyttöohjeesta



Käyttöohje ja turvallisuusohjeet on ehdottomasti luettava ennen koneen käyttöönottoa. Säilytä käyttöohjetta huolellisesti ja koneen läheisyydessä myöhempää tarvetta varten.

Merkkien selitys

STOP VAARA:

Tämä symboli ilmaisee, että kyseessä on tärkeä tieto. Näiden ohjeiden noudattamatta jättäminen voi aiheuttaa henkilöille vaaratilanteen ja/tai johtaa laajoihin esinevahinkoihin!

VAROITUS:

Tämä symboli ilmaisee, että kyseessä on tärkeä tieto. Näiden ohjeiden noudattamatta jättäminen voi aiheuttaa henkilöille vaaratilanteen ja/tai johtaa laajoihin esinevahinkoihin!

HUOMIO:

Tämä symboli ilmaisee, että kyseessä on tärkeä tieto. Näiden ohjeiden noudattamatta jättäminen voi johtaa toimintahäiriöihin ja esinevahinkoihin!

OHJE

Tämä symboli ilmaisee, että kyseessä on tärkeä tieto, jotta tuotetta voidaan käyttää tehokkaasti. Näiden ohjeiden noudattamatta jättäminen voi johtaa toimintahäiriöihin!

Sisällysluettelo

Turvallisuusohjeet	15
Puhdistusaineet	16
Laajennetut asiakirjat	16
Ympäristönsuojelu	16
Koneen rakennekuva	17
Akut	18
Ennen käyttöönottoa	20
Työskentelyn aloittaminen	21
Työskentelyn lopettaminen	22
Palvelu, huolto ja ylläpito	24
Toimintahäiriöt	25
Tekniset tiedot	26
Varusteet	26
Kuljetus	27
Hävittäminen	27
Koneen mitat	27

Koneen käyttötarkoitus

Koneet on tarkoitettu ammattikäyttöön (esim. hotelleissa, kouluissa, sairaaloissa, tehtaissa, ostoskeskuksissa, urheiluhalleissa, toimitoissa yms.).

Konetta voi käyttää tätä käyttöohjetta tarkasti noudattaen kovien lattiapäällysteiden märkäpuhdistukseen. Kone on tarkoitettu käytettäväksi ainoastaan sisätiloissa.

HUOMIO:

Konetta ei saa käyttää lattioiden kiillotukseen, öljyämiseen, vahaamiseen, eikä maton pesuun ja pölyn imemiseen. Parketti- ja laminaattilattian märkäpuhdistus suoritetaan tällä koneella aina omalla vastuulla.

STOP VAARA:

Koneeseen tehtävät muutokset, joihin Diversey ei ole antanut lupaa, johtavat varoitusmerkkien ja CE-vaatimusten mukaisuuden raukeamiseen. Koneen käyttötarkoituksesta poikkeava käyttö voi aiheuttaa henkilövahinkoja sekä johtaa koneen ja työympäristön vaurioitumiseen. Kyseisissä tapauksissa raukeavat yleensä kaikki takuu- ja mahdolliset vastuuvaatimukset.

Turvallisuusohjeet

TASKI-koneet on suunniteltu ja valmistettu siten, että ne täyttävät EU-direktiivien asiaankuuluvat, voimassa olevat turvallisuus- ja terveysvaatimukset, mistä niillä on osoituksena CE-merkki.

STOP VAARA:

Konetta saavat käyttää vain henkilöt, jotka ovat saaneet asianmukaisen koulutuksen koneen käyttöön tai jotka ovat todistaneet olevansa siihen päteviä ja joille on nimenomaan annettu tehtäväksi koneen käyttö.

STOP VAARA:

Tätä konetta eivät saa käyttää lapset eivätkä henkilöt, joilla on rajoittuneet fyysiset, sensoriset tai henkiset kyvyt tai joilla ei ole riittävästi kokemusta tai tietoja koneen käytöstä.

Lisäksi on varmistettava, etteivät lapset leiki tämän koneen kanssa.

STOP VAARA:

Konetta ei saa käyttää tiloissa, joissa säilytetään tai käsitellään räjähdysvaarallisia ja helposti syttyviä aineita (esim. bensiini, liuottimet, polttoöljy, pöly jne.).

Koneen sähköiset tai mekaaniset osat voisivat aiheuttaa kyseisten aineiden syttymisen.

STOP VAARA:

Konetta ei saa käyttää myrkyllisten, terveydelle haitallisten, syövyttävien ja ärsyttävien aineiden (esim. vaarallisten pölyjen jne.) tai palavien nesteiden imeemiseen. Suodatinjärjestelmä ei suodata riittävän tehokkaasti tällaisia aineita.

Käyttäjälle ja kolmannelle taholle voi mahdollisesti aiheutua terveydellisiä haittoja.

STOP VAARA:

Ota huomioon ympäröivät olosuhteet, kuten kolmannet osapuolet ja lapset! Nopeutta on hiljennettävä erityisesti paikoissa, joissa näkyvyys on rajoitettu, kuten ovien edessä tai kulman takaa lähestyttäessä.

STOP VAARA:

Koneella ei saa kuljettaa muita ihmisiä ja esineitä.

STOP VAARA:

Toimintahäiriön tai vian ilmetessä sekä törmäyksen tai putoamisen jälkeen valtuutetun asiantuntijan on ennen uudestaan tapahtuvaa käyttöönottoa tarkistettava kone. Sama pätee myös, jos kone on jätetty ulkosalle, upotettu veteen tai se on altistunut kosteudelle.

STOP VAARA:

Koneen käyttö on keskeytettävä välittömästi turvallisuudelle merkityksellisten osien vaurioituessa, joita ovat esim. harjan suojus, verkkojohto tai koneen kansiosat, joiden alla on sähköisiä osia!

STOP VAARA:

Konetta ei saa pysäyttää, pysäköidä tai varastoida ala- tai ylämäkiin.

STOP VAARA:

Kaikkien koneelle tehtävien töiden yhteydessä kone on sammutettava.

STOP VAARA:

Konetta saa ajaa <2% ala- tai ylämäissä. Jyrkät käännökset ala- ja ylämäissä saattavat johtaa koneen kallistumiseen, ja siksi tällaiset käännökset ovat kiellettyjä. Syntyy onnettomuusriski.

STOP VAARA:

Konetta saa käyttää vain kovilla, vakailta ja riittävän kantokykyisillä latioilla.

Tämän ohjeen noudattamatta jättäminen aiheuttaa onnettomuusriskin.

VAROITUS:

Konetta saa käyttää ja säilyttää vain kuivassa, pölyttömässä ympäristössä yli +10 °C:n / +50 °F:n ja alle +35 °C:n / +95 °F:n lämpötiloissa.

VAROITUS:

Vain valtuutetut asiantuntijat, jotka ovat perillä kaikista tässä käyttöohjeessa annetuista merkityksellisistä turvallisuusmääräyksistä, saavat suorittaa koneen mekaanisten tai sähköisten osien korjaustyöt.

VAROITUS:

Käytä koneessa vain näissä käyttöohjeissa mainittuja tai TASKI yhteistyökumppanisi suosittelemia varusteita (harja, vetoalusta, jne.), muiden varusteiden käyttö voi vaikuttaa koneen turvalliseen käyttöön. Muut varusteet voivat heikentää koneen turvallisuuden ja sen toimintoja.

VAROITUS:

Henkilönsuojelua ja tapaturmantorjuntaa koskevia kansallisia määräyksiä ja myös valmistajan tietoja puhdistusaineiden käytöstä on johdonmukaisesti noudatettava.

HUOMIO:

Sammuta imuysikkö välittömästi, jos koneesta vaahuu vaahtoa tai nestettä!

HUOMIO:

Koneen kanssa saa käyttää ainoastaan siihen soveltuvia akkuja ja latauslaitteita.

HUOMIO:

Estä koneen luvaton käyttö ja vie se suljettuun tilaan, Vie kone siksi säilytettäväksi suljetussa tilassa ennen kuin poistut koneen luota.

i OHJE

TASKI-koneet ja -laitteet suunnitellaan siten, että nykytietämyksen mukaan voidaan sulkea pois esiintyvien äänten ja värinöiden aiheuttamat terveysriskit.

Katso Tekniset tiedot sivulta 26.

Puhdistusaineet**i OHJE**

TASKI-koneet on suunniteltu siten, että ne saavuttavat yhdessä TASKI-puhdistusaineiden kanssa optimaaliset puhdistustulokset. Muut puhdistusaineet voivat johtaa koneen tai työympäristön toimintahäiriöihin ja koneen vaurioihin. Tästä syystä suosittelemme käyttämään ainoastaan TASKI-puhdistusaineita.

Takuu ei kata toimintahäiriöitä, jotka aiheutuvat väärin puhdistusaineiden käytöstä.

- Lisätietoja saat TASKI-huoltokumppanilta.

Laajennetut asiakirjat**i OHJE**

Koneen sähkökaavio löytyy varaosaluettelosta.

- Ota yhteyttä asiakaspalveluun lisätietojen saamiseksi.

i OHJE

Tämä käyttöohje, kuten muutkin TASKI-koneiden käyttöohjeet, on saatavilla seuraavalla sivustolla:

www.taski.com

Ympäristönsuojelu

Pakkausmateriaalit ovat kierrätettäviä. Älä käsittele pakkauksia kotitalousjätteenä, vaan toimita ne jätteen kierrätykseen.



Käytetyt laitteet sisältävät arvokkaita kierrätettäviä materiaaleja, jotka tulisi toimittaa kierrätykseen. Paristoja, öljyjä ja muita samankaltaisia aineita ei saa päästää ympäristöön. Tästä syystä toimita kuluneet laitteet asianmukaisiin keräyspisteisiin.

Koneen rakennekuva

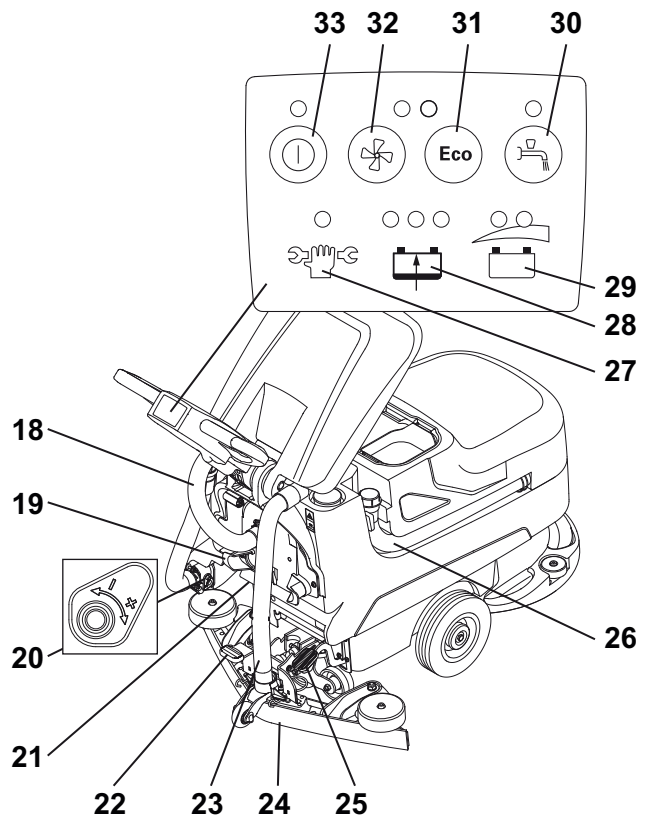
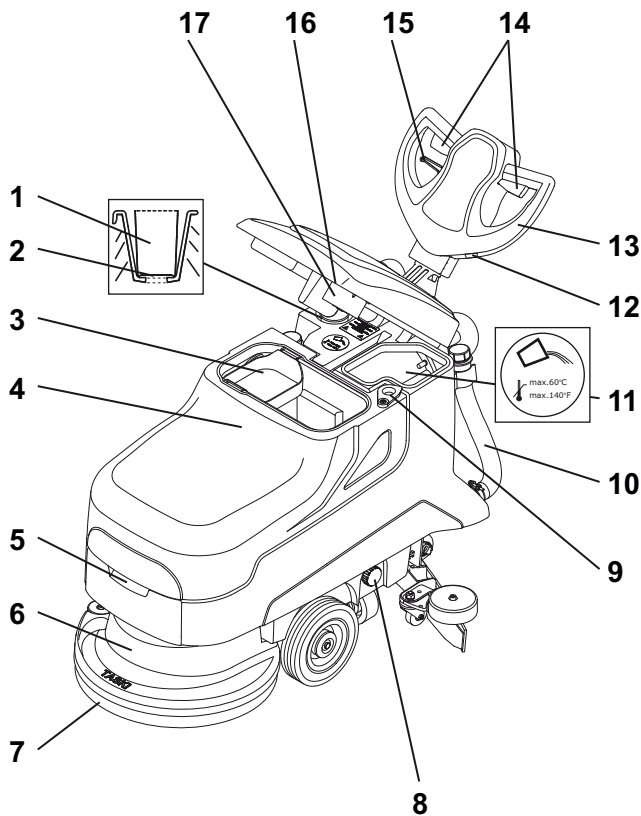

- 1 Annostelukuppi
- 2 Täyttökorkeuden näyttö
- 3 Roskaseula
- 4 Likavesisäiliö
- 5 Kilpityyppinen kahva
- 6 Harjayksikkö
- 7 Väline (harjat, laikat jne.)
- 8 Puhdasvesisuodatin on tukossa
- 9 Likavesisäiliön tyhjennysreikä
- 10 Puhdasvesisäiliön tyhjennysletku (sininen kansi)
- 11 Puhdasvesisäiliö
- 12 Tuntimittari (valinnainen)
- 13 Ajokahva
- 14 Kytkinvipu (harjaveto)
- 15 Säätvipu ajokahvan kallistusta varten
- 16 Imuilman suodatin
- 17 Uimurikoho (likavesisäiliön ylitäyttösuoja)
- 18 Imumootorin imuletku
- 19 Latauslaitteen virtajohdon pidike
- 20 Käyttöliuoksen määrän manuaalinen säätö
- 21 Akkujen irtikytkennän pistoke (tunnus)
- 22 Imusuulakkeen jalkapoljin
- 23 Imuletkun imusuulake
- 24 Imusuulake
- 25 Välineen jalkapoljin
- 26 Likavesisäiliön tyhjennysletku (punainen kansi)
- 27 Huollon merkkivalo
- 28 Akun varaustilan merkkivalot
- 29 Akkujen varaustilan näyttö
- 30 Käyttöliuoksen syötön painike PÄÄLLÄ / POIS PÄÄLTÄ
- 31 ECO-toiminnon painike (päälle/pois)
- 32 Imumootorin käynnistyspainike
- 33 Pääkytkimen painike (PÄÄLLÄ / POIS PÄÄLTÄ)

Akut

Sallitut akut

Tämän koneen käyttämiseen tarvitaan erilliskennoakkuja (ei avoimia, käynnistys- tai laiteakkuja). Suosittelemme pelkkiä erilliskennoakkuja. Vain ne takaavat pitkän käyttöiän.

Erilliskennoakut tuotetaan suljettuina ja huoltovapaina (VRLA-) akkuna (geeli-, AGM-, PureLead- ja litiumakut). Kone on säädettävä kunakin akkutyypin ja akkuvalmistajan mukaan.

Kaikki akut tarjoavat eripituisen käyttöiän ja erilaiset suoritusominaisuudet.

Kone ja latauslaite on ohjelmoitava akkujen asennuksen jälkeen tai akkutyypin ja/tai -valmistajan vaihtamisen yhteydessä ja ennen käyttöönottoa.

Virheelliset säädöt voivat johtaa akkujen ennenaikaiseen hajoamiseen.

OHJE

Älä käytä koneessa sekaisin erilaisia akkuja tai vanhoja ja uusia akkuja äläkä viallisia akkuja.

OHJE

Vanhat ja/tai vialliset akut on hävitettävä asianmukaisesti. Katso tiedot sivulta 27

Akkuihin liittyvät turvallisuustoimenpiteet



Akuissa on happoa. Avointen akkujen huollon, asennuksen ja irrottamisen yhteydessä on käytettävä suojalaseja!



Huutele tai pese pois silmiin tai iholle roiskunut happo runsaalla ja puhtaalla vedellä. Käy sen jälkeen välittömästi lääkärissä. Pese vaatteet vedellä!



Akkuja ladattaessa syntyy vaarallisia kaasuseoksia. Vältä ehdottomasti avotulta tai hehkuvia esineitä!



Älä polta tupakkaa!



Syöpymisvaara!



Huomio! Akkujen navoissa on aina jännite, siksi akkujen päälle ei saa asettaa esineitä!

HUOMIO:

Pidä akut puhtaina ja kuivina. Pyyhi ulos työntynyt happo tai vesi välittömästi pois.

- Pidä tällöin suojakäsineitä.

HUOMIO:

Vain Diverseyn hyväksymät asiakaspalvelupisteet tai asiantuntijat saavat kiinnittää akut ja asentaa ne kytkentäkaavion mukaan.

Kiinnittämiseen tai liittäntöihin liittyvät virheet voivat johtaa vakaviin loukkaantumisiin, koneen räjähtämiseen tai sille ja ympäristölle aiheutuviin suuriin vahinkoihin.

HUOMIO:

Akkuja ladattaessa on huolehdittava riittävästä ilmanvaihdosta.

OHJE

Noudata lisäksi akkujen valmistajan tuoteturvallisustiedotteen tietoja.

OHJE

Noudata lisäksi akkujen valmistajan käyttömääräyksiä.

HUOMIO:

Akkujen on niitä huollettaessa oltava irti koneesta!

Akkujen kytkentäkaavio

swingo 455B (Gel)

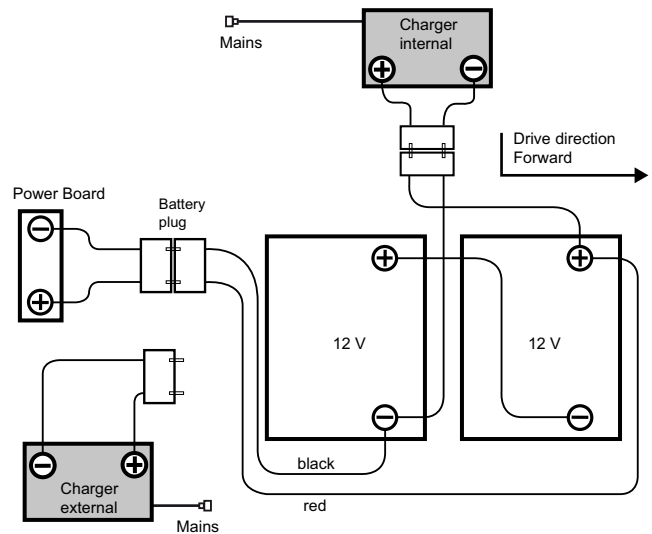

swingo 455B (Lithium)

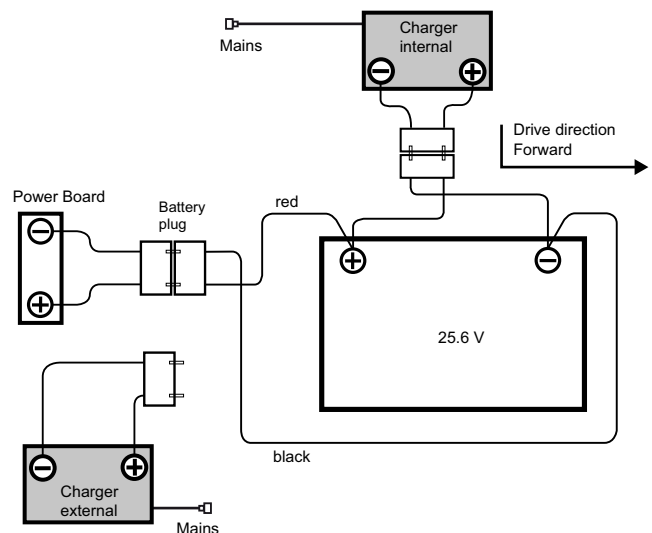

Hätätapauksessa

STOP VAARA:

Hätätapauksessa (koneen virheellinen toiminta) akkujen irtikytkennän pistoke on irrotettava pistoraslasta.

Latausprosessi

⚠ HUOMIO:

Noudata ulkoisen latauslaitteen valmistajan käyttöohjeita.

⚠ HUOMIO:

Kukin akkutyypin ja/tai akkujen valmistaja edellyttää erilaista latauskäyrää.

Väärä latauskäyrä tai sopimattoman latauslaitteen käyttö johtaa akkujen ennenaikaiseen hajoamiseen tai nopeaan tuhoutumiseen.

i OHJE

Lisävarusteena saatavat sisäänrakennetut latauslaitteet (BMS) on säädetty akun kokoon ja ne sisältävät enemmän latauskäyriä, jotka on asennettu tehtaalla tai TASKI-huoltoteknikko on asentanut ne suositusten mukaan. Tämä määräys pätee myös käytettäessä kiinteitä (ulkoisia) latauslaitteita.

⚠ HUOMIO:

Jatkuvat lyhytaikaiset käyttökerrat ja niitä seuraavat lataukset voivat vahingoittaa akkuja pysyvästi.

- Ohjearvo: Ennen seuraavaa latausta tulee vähimmäiskäytön olla n. 20 % käytettävissä olevasta kapasiteetista.

⚠ HUOMIO:

Jotta ryhmäakut saavuttavat pisimmän mahdollisen käyttöiän, ne on ladattava täyteen 2 x viikossa (12–16 tuntia).

⚠ HUOMIO:

Ennen koneen pidempää käytöstäpoistoa on akut ladattava täyteen. Latauslaite irrotetaan sen jälkeen koneesta tai verkosta. Akkujen varaus purkautuu ajan myötä. Ne täytyy tyypistä riippuen ladata uudelleen 3–6 kuukauden kuluttua.

- Ennen kuin kone otetaan takaisin käyttöön, on akut ladattava uudelleen täyteen.

⚠ HUOMIO:

Irrota akkujen irtikytkennän pistoke koneen pidempää käytöstäpoistoa varten.

Latausprosessi ulkoisella latauslaitteella

i OHJE

Vain akun valmistajan suosittelemia ja SELV-sertifioituja (turvajännite) latauslaitteita saa käyttää.

STOP VAARA:

Älä liitä koneeseen jännitteistä latauslaitetta (päälle kytketty latauslaite).

Muutoin käyttäjä voi vammautua sähköiskusta.

⚠ VAROITUS:

Virtajohdoissa kulkee korkea jännite. Jos liittimesä, johdossa tai laiteliitännässä on merkkejä vaurioista, latauslaitetta ei saa käyttää.

- Liitä ulkoinen latauslaite koneen akkujen latauspistokkeeseen.

i OHJE

Varmista, että pistoke on liitetty huolellisesti pohjaan asti, jotta voidaan varmistaa kunnollinen sähkökontakti.

i OHJE

Tarkista, onko liitetyn latauslaitteen latausprosessi käynnistynyt.

i OHJE

Latausprosessin aikana kaikki koneen toiminnot on estetty.

Latausprosessi sisäänrakennetulla latauslaitteella (BMS)

⚠ HUOMIO:

Koneen on oltava sammutettuna (pääkytkin) ja akkujen irtikytkennän pistokkeen irrotettuna pistorasista.

- Ota verkkojohto ja kiinnitä se (hitaaksi varmistettuun) pistorasiaan.

Latausprosessin ollessa valmis

⚠ VAROITUS:

Kytke latauslaite pois päältä ennen kuin irrotat sen akuista.

Päällä olevan latauslaitteen irrottaminen voi johtaa räjähdykseen akkutilassa.

- Aseta (valinnaisten) Onboard-laturien verkkojohto sille varatulle paikalleen.
- Pidä latausjohto kuivana ja suojaa se vaurioilta.

Avointen (märkä-) akkujen huolto ja ylläpito

i OHJE

Huoltovapaiden akkujen ylläpito rajoittuu oikeiden latausprosessien ja oikein määritettyjen latauskäytien noudattamiseen.

Akkutilan avaaminen huoltoa varten

- Koneen on oltava sammutettuna.

⚠ VAROITUS:

Ennen akkukotelon avaamista on varmistettava, että molemmat säiliötilat ovat tyhjiä.

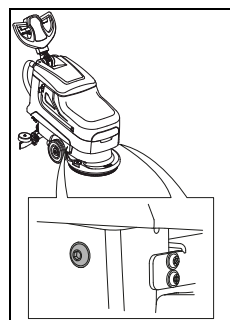

- Koneen etupuolen vasemmassa ja oikeassa alaosassa on akkukotelon irrotuspoljin.
- Kierrä ruuvit auki.

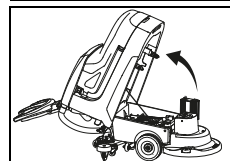

- Kallista säiliötä varovasti taaksepäin. Nyt akku voidaan huoltaa valmistajan antamien ohjeiden mukaan.

VAROITUS:

Kallista säiliö varovasti takaisin perusasentoon huollon jälkeen ja kiristä ruuvi.

Ennen käyttöönottoa

Varusteiden (harjat/vetoalustat) käyttö

Tarkista ennen käyttöä:

- että pesuharjan harjakset eivät ole kuluneet alle punaisen merkkiharjaksen pituuden tai, että harjaksen pituus on yli 1 cm.
- että laikka ei ole kulunut ja että se on puhdas.

HUOMIO:

Älä käytä harjoja, joiden kulumisraja on saavutettu. Punaisen harjakimpun pituus osoittaa rajan. Älä käytä laikkoja, jotka on käytetty loppuun tai jotka ovat likaisia. Käytä ainoastaan alkuperäisiä TASKI-varusteita.

Näiden ohjeiden laiminlyönti voi johtaa puutteellisiin puhdistustuloksiin ja jopa lattiavaurioihin.

- Aseta harja lattialle harjayksikön alle.

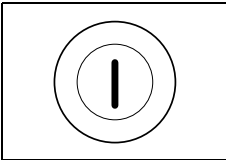

- Kytke kone päälle.
- Paina pääkytkimen painiketta (PÄÄLLE/POIS) 3 sekuntia. Merkkivalo syttyy hetkeksi.

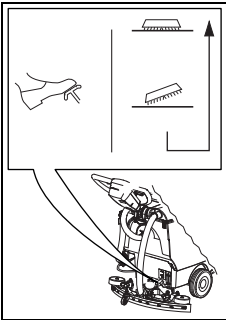

- Kytke jalkavipu ja laske harja hitaasti alas.

- Paina kytkinvipua.

Siten harja keskitetään ja kytketään.

OHJE

Kun harja on alhaalla, kytkeytymistä voi helpottaa liikuttamalla konetta kevyesti eteen ja taakse.

Imusuulakkeen asennus

- Koneen on oltava sammutettuna (pääkytkin).
- Aseta imusuulake (2) lattialle suulakkeen pitimen (1) alapuolelle.

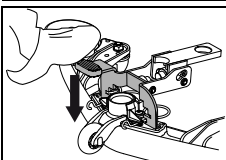
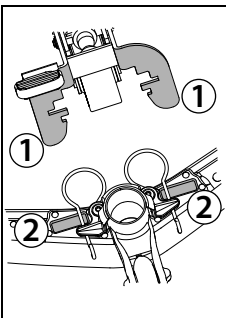

- Paina jalkavipua alaspäin, kunnes suulakkeen pidin loksauttaa paikoilleen.
- Liitä imuletku letkuliittimeen.

Puhdasvesisäiliön täyttäminen

OHJE

Suurin sallittu veden lämpötila on 60 °C/140 °F.

Diversey suosittelee käyttämään kylmää vettä, koska kuuma vesi jäähtyy lattiakosketuksessa välittömästi lattian lämpötilaan eikä siitä siksi ole hyötyä.

- Koneen on oltava sammutettuna (pääkytkin).
- Avaa säiliön kansi.

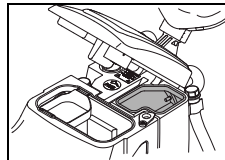
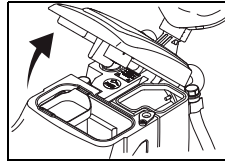

- Lisää vettä puhdasvesisäiliöön.

Annostelu

VAROITUS:

Käytä suojakäsineitä, suojalaseja ja tarvittaessa työ(suoja)vaatetusta käsitellessäsi kemikaaleja!

STOP VAARA:

Käytä vain Diverseyn suosittelemia kemikaaleja ja huomioi ehdottomasti tuotetiedot.

Sopimattomien tuotteiden käyttö (esim. tuotteet, jotka sisältävät liuottimia, klooria tai happoja) voi aiheuttaa terveyshaittoja ja vahingoittaa konetta.

OHJE

Saat tarkan mittaustuloksen käyttämällä annostelukupin mitta-asteikkoa.

- Säiliön täyttötasomerkintä vastaa annostelukupin merkintää. Myös koneen tyyppi on merkitty annostelukuppiin.

Annosteluesimerkkejä:

Tarkista annosteluohje puhdistusaineastian etiketistä		Vettä säiliöissä	Puhdistusaineen määrä täyteen säiliöön
0.25%	25 ml 10 l:ssa vettä	22l	50ml = 0.05l
0.5%	50 ml 10 l:ssa vettä	22l	100 ml = 0,1 l

- Täytä annostelumitta tarvittavalla puhdistusaineella ja kaada sisältö puhdasvesisäiliöön. Toista prosessi kunnes haluttu annostelu on saavutettu.
- Kun annostelu on valmis, laita annostelumitta puhdasvesisäiliöön.

Esipuhdistus

VAROITUS:

Poista mahdolliset irtorokat (puu-, metalliosat jne.) puhdistettavalta alueelta.

Pyörivien osien lennättämät esineet saattavat vaurioittaa välineitä ja aiheuttaa henkilö- ja esinevahingon riskin.

Työskentelyn aloittaminen

VAROITUS:

Tällä koneella työskenneltäessä on aina käytettävä työturvallisia jalkineita ja sopivaa työvaatetusta!

OHJE

Pidä käytön aikana molemmat kädet kiinni ohjauspyörässä, näin varmistat turvallisen ohjauksen.

VAROITUS:

Tutustu ensin koneen toimintaan suorittamalla ensimmäinen ajo vapaassa paikassa!

VAROITUS:

Jos koneen käytön aikana on olemassa putoavien esineiden vaara, on ryhdyttävä tarpeellisiin varoitimenpiteisiin kansalliset määräykset huomioon ottaen.

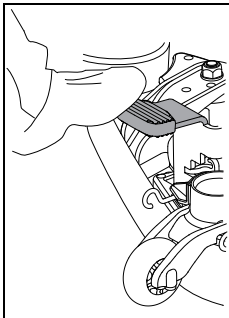

- Laske imusuulake alas.

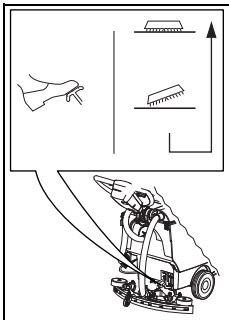

- Kytke jalkavipu ja laske harja hitaasti alas.

Ohjelman käynnistäminen manuaalisesti

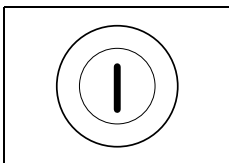

- Kytke kone päälle.
- Paina pääkytkimen painiketta (PÄÄLLE/POIS) 3 sekuntia.
Merkkivalo syttyy hetkeksi.

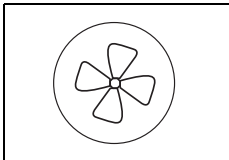

- Paina imuyksikön painiketta.
Merkkivalo syttyy, imumoottori käynnistyy.

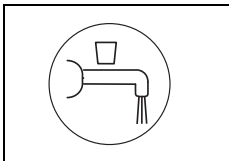

- Käynnistä käyttöliuoksen syöttö painikkeesta.
*Merkkivalo syttyy.
Käyttöliuoksen syöttö käynnistyy, kun harjat pyörivät.*

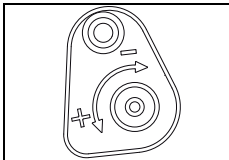

- Annostele käyttöliuos määrän säätimellä.

OHJE

Pesun aikana tulee liuoksen oikeata määrää seurata ja valita oikea määrä likaisuuden ja lattiamateriaalin mukaan.

Liian pieni tai liian suuri pesuliuoksen määrä aiheuttaa huonon pesutuloksen.

Yhden painikkeen toiminto

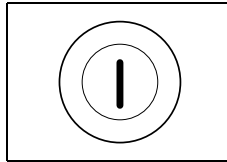

- Kytke kone päälle.
- Paina pääkytkimen painiketta (PÄÄLLE/POIS) 3 sekuntia.
Merkkivalo syttyy hetkeksi.

OHJE

Konetta pois päältä kytkettäessä asetettuina olevat arvot tallennetaan ja ne aktivoituvat jälleen automaattisesti, kun kone kytketään päälle.

OHJE

Asetettuja arvoja voidaan säätää milloin tahansa työtapahtuman aikana.

Pesun aloittaminen

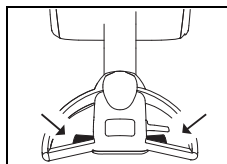

- Paina koneen kahvassa olevaa kytkevipua.

Väline alkaa pyöriä ja käyttöliuoksen syöttö käynnistyy.

Sammutus käyttämättömänä

OHJE

Kone kytkeytyy pois päältä, kun sitä ei ole käytetty 5 minuuttiin.

Näiden 5 minuutin aikana:

- harjoja ei saa käsitellä millään tavalla.
- käyttäjä ei saa poistua koneen näköetäisyydeltä.
- vain imusuulakkeesta saa poistaa siihen imetyt tai tarttuneet roskat.
- käyttäjä saa poistua koneen luota vain, jos työskentelytila on vapautettava sillä edellytyksellä, että näköyhteys säilyy.

Akkukapasiteetti – käyttövalmiuden loppuminen

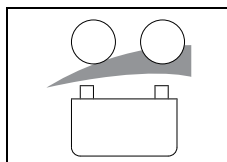

- Akkujen varaustilan näyttö osoittaa koneen käyttövalmiuden.

- Merkkivalo vilkkuu punaisena:
2 minuuttia aikaa ennen kuin kone sammuu automaattisesti.
- Merkkivalo palaa punaisena:
Vaaditaan täysi lataus.

Pesumenetelmä

Suora työskentelymenetelmä:

Pesu ja veden imurointi yhdessä työvaiheessa.

Epäsuora työskentelymenetelmä:

Levitä pesuliuos lattialle harjaamalla, pese ja kuivaa pinta useammassa vaiheessa.

i OHJE

Tietyissä olosuhteissa koneen ohjaus voi heikentyä lattianpäällysteen/likaantumisen ja puhdistusaineen tai niiden yhdistelmän aiheuttamasta liukkaudesta johtuen.

- Lisävarusteena saatavilla pyörillä koneen lattiaan kohdistuvaa pitoa voidaan parantaa. Käänny TASKI-asiakasneuvonnan puoleen.

Käyttöliuoksen lisääminen

! VAROITUS:

Työskentely ilman käyttöliuosta voi johtaa lattiavaurioihin.

! HUOMIO:

Rätisevä ääni pumpusta viittaa puhdasvesisäiliön tyhjentymiseen.

- Älä koskaan anna pumpun käydä kuivana pidempiä aikoja.
- Koneen on oltava sammutettuna.
- Avaa säiliön kansi.
- Täytä puhdasvesisäiliö vedellä, katso sivu 20.
- Lisää puhdistusaine annostelumitalla.
- Sulje säiliön kansi.

Likaveden tyhjennys

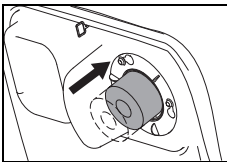

- Kun likavesisäiliö on täynnä, ylitäytönnestien nousee ylös peittäen imuilman suodattimen.

Merkkinä tästä on imumoottorin äänen voimistuminen kierrosluvun noustessa sekä huono imutulos lattialla.

- Tyhjennä likavesisäiliö, katso sivu 23.

Työskentelyn lopettaminen

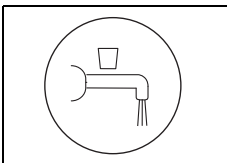

- Sammuta veden tulo painikkeesta. Käyttöliuoksen syöttö pysähtyy.

- Aja vielä muutama metri, jotta harjat pyörivät vielä hetken aikaa, jolloin vältetään "jälkitiputtelu".

Erityisen tärkeää TASKI-kontaktilaikkojen yhteydessä!

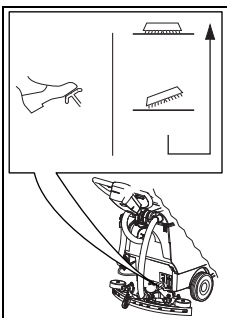

- Nosta työkalu painamalla jalkavipua alas, kunnes se lokahtaa paikoilleen.

- Aja vielä muutama metri, jotta loput likavedet imetään pois.

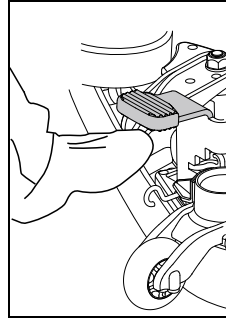

- Nosta imusuulake ylös.

Anna imuysikön käydä, kunnes se on imenyt loput letkussa olevasta likavedestä.

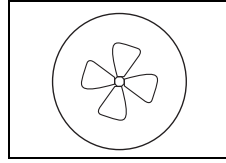

- Paina imuysikön painiketta.

Merkkivalo syttyy, imumoottori pysähtyy.

- Sammuta kone.

! HUOMIO:

Seuraavia työvaiheita suoritettaessa on kone sammutettava (pääkytkin) ja akkujen irtikytkennän pistoke irrotettava pistorasiasta.

Imusuulakkeen irrotus ja puhdistus

- Vedä imuletku irti letkuliittimistä.

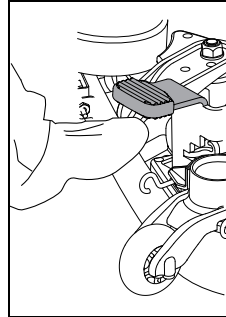

- Nosta imusuulake ylös jalan avulla.

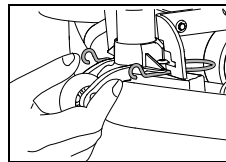

- Paina lukkorenkaita yhteen. Tällöin imusuulake irtaana, ja se voidaan poistaa suulakkeen pitimestä.

- Puhdista imusuulake juoksevan veden alla harjan avulla.

i OHJE

Vain puhtaat ja ehjät suulakekumit antavat optimaalisen imutuloksen!

Likavesisäiliön ja puhdasvesisäiliön tyhjennys ja puhdistus

i OHJE

Likaveden tai käyttöliuoksen hävitys on suoritettava kansallisten määräysten mukaan.

i OHJE

Noudata likavesisäiliön tyhjennyksen yhteydessä puhdistusaineen valmistajan antamia määräyksiä henkilökohtaisesta suojavarustuksesta.

Toimi seuraavasti:

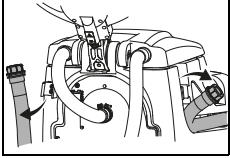

- Ota tyhjennysletku irti swingo välinepitimestä.

- Avaa punainen tai sininen kansi kahvan korkeudelle, laske letkun päätä hitaasti alaspäin ja tyhjennä likavesi- tai puhdasvesisäiliö.

Likavesisäiliön ja puhdasvesisäiliön puhdistus

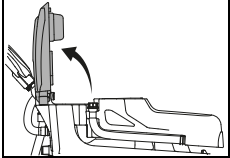

- Avaa säiliön kansi.

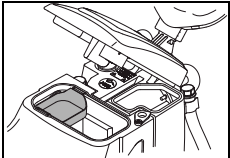

- Irrota roskaseula (keltainen), tyhjennä ja huuhtelee se juoksevan veden alla huolellisesti.

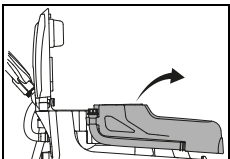

- Irrota säiliö koneesta.
- Huuhtelee lika- ja puhdasvesisäiliö huolellisesti puhtaalla vedellä.

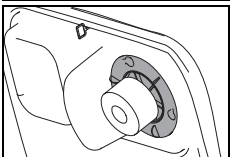

- Poista imuilman suodatin (keltainen) ja pyyhi lika liinalla tai pehmeällä harjalla.

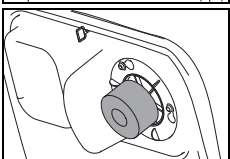

- Tarkista uimurikohon toiminta.

! HUOMIO:

Tukkeutunut imuilman suodatin voi huonontaa imutehoa.

- Kiinnitä punainen ja sininen kansi takaisin paikoilleen tyhjennyksen jälkeen ja ripusta letku takaisin pitimeen.
- Asenna säiliö takaisin koneeseen.
- Asenna roskaseula ja imuilman suodatin (keltaiset) takaisin.

Puhdasvesisuodattimen puhdistus

! HUOMIO:

Puhdista suodatin jokaisen työskentelykerran jälkeen.

Tukkeutuneet suodattimet voivat estää puhdistusaineen syötön ja aiheuttaa siten lattiavaurioita.

- Koneen on oltava sammutettuna (pääkytkin).
- Käännä puhdasvesisuodatinta ja poista se.
- Huuhtelee tämä huolellisesti puhtaalla vedellä.

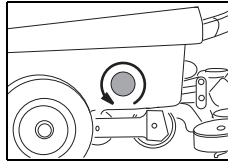

i OHJE

Suodatin sijaitsee säiliöiden ulostuloaukkoa syvemmällä. Jäljelle jäänyt käyttöliuos tulee ulos vasta, kun suodatin irrotetaan.

- Asenna suodatin takaisin paikoilleen ja sulje se.

Harjan irrotus ja pesu

i OHJE

Puhdista harja/vetoalusta ja laikat jokaisen käyttökerran jälkeen.

- Koneen on oltava sammutettuna.

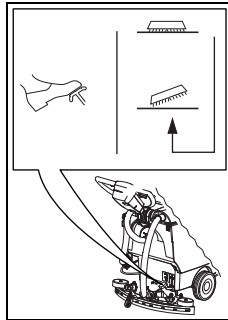

- Nosta väline painamalla jalkavipua alas, kunnes se loksauttaa paikoilleen.

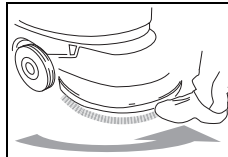

- Kierrä välinettä jalalla vastapäivään, jolloin se irtaoo koneesta.

- Pese väline juoksevan veden alla.

Koneen puhdistus

! HUOMIO:

Älä koskaan puhdista konetta korkeapainepesurilla tai vesisuihkulla.

Koneen sisään tunkeutuva vesi voi johtaa mekaanisten ja sähköisten osien huomattavaan vahingoittumiseen.

- Pyyhi kone kostealla siivouspyyhkeellä.

Koneen säilytys/pysäköinti (ei toiminnassa)

⚠ HUOMIO:

Koneen on oltava sammutettuna (pääkytkin) ja akkujen irtikytkennän pistokkeen irrotettuna pistorasiasasta.

i OHJE

Säilytä konetta siten, että imusuulake ja harja on nostettu ylös ja säiliön kansi on auki.

Säiliö kuivuu kannen ollessa auki. Näin voidaan estää homesienien ja epämiellyttävien hajujen muodostuminen.

⚠ HUOMIO:

Älä koskaan varastoi konetta, jossa on purkautuneet akut.

Akut vaurioituvat tällöin pysyvästi eikä niitä voida korjata.

Palvelu, huolto ja ylläpito

Koneen huolto on edellytys virheettömälle toiminnalle ja pitkälle käyttöiälle.

⚠ HUOMIO:

Ainoastaan TASKI-alkuperäisosa saa käyttää, muussa tapauksessa kaikki takuu- ja vastuuvaatimukset mitätöityvät.

i OHJE

Sulkeaksesi pois ei-toivotut konetoiminnot, huoltotöiden alussa on aina

- sammutettava kone.

Merkkien selitys:

◇ = jokaisen käytön jälkeen, ◇◇ = viikoittain,

◇◇◇ = kuukausittain, ⊗ = huoltolamppu

Toimenpide	◇	◇◇	◇◇◇	⊗	Sivu
Akkujen lataus	•				19
Tislattun veden lisääminen (avoimet akut). Noudata akkujen valmistajan tarkistusopasta!		•			19
Likavesisäiliön ja puhdasvesisäiliön tyhjennys ja puhdistus	•				23
Kaikkien keltaisella merkittyjen osien puhdistus	•				
Harjojen pesu	•				23
Imusuulakkeen pesu, suulakekumien kulumisen tarkistus ja tarvittaessa vaihto	•				22
Koneen pesu kostealla siivouspyyhkeellä	•				23
Säiliön kannen tiivisteiden pesu ja halkeamien tarkistus ja tarvittaessa vaihto	•				
Diverseyn huoltoteknikon huolto-/palveluohjelma				•	

Huoltovälit

TASKI-koneet valmistetaan noudattaen parhaita laatustandardeja ja niiden käyttöturvallisuus varmistetaan tehtaalla valtuutettujen tarkastajien toimesta. Koneen sähköiset ja mekaaniset osat kuitenkin kuluvat ja ikääntyvät normaalisti pitkän käyttöajan aikana.

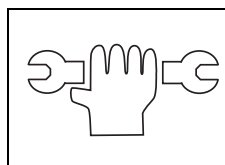

- Koneen jatkuvan häiriöttömän ja turvallisen toiminnan varmistamiseksi suosittelemme koneen huoltamista, kun huoltovälin (tehdasasetus 450 tuntia) merkkivalo syttyy tai vähintään kerran vuodessa.

i OHJE

Mikäli laitetta käytetään poikkeuksellisissa tai raskaissa olosuhteissa tai sen päivittäinen kunnossapito laiminlyödään suosittelemme lyhyempiä huoltovälejä.

Asiakaspalvelu

Jos otat meihin yhteyttä toimintahäiriön tai tilauksen vuoksi, mainitse aina meille tyyppimerkintä ja koneen numero.

Kyseiset tiedot löytyvät koneen tyyppikilvestä. Tämän käyttöohjeen viimeiseltä sivulta löytyvät lähellä sijaitsevien TASKI-huoltokumppaneiden osoitteet.

Suulakekumin vaihto

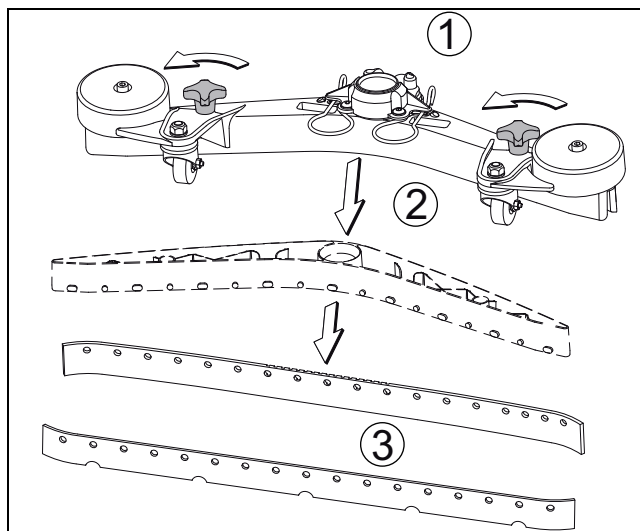

- Irrota pyälletyt lukitusruuvit (1), vedä suulakekumiosa (2) imusuulakkeen rungosta ja poista suulakekumit (3)
- Nyt voit kääntää tai vaihtaa suulakekumit.
- Liitä suulakekumiosa (2) takaisin imusuulakkeen runkoon ja ruuvaa pyälletyt lukitusruuvit (1) kiinni.

Toimintahäiriöt

Toimintahäiriö	Mahdollinen syy	Toimintahäiriön korjaus	Sivu
Kone ei toimi	Kone on sammutettu	• Käännä avainta	17
	Akkujen irtikytkennän pistoke ei ole liitetty	• Liitä akkujen irtikytkennän pistoke koneeseen	17
	Pääsulake vioittunut	• Tarkista/vaihda sulake • Ota yhteyttä huoltokumppaniin	
	Akut ovat purkautuneet tai vioittuneet tai latauslaite on viallinen	• Lataa akku • Ota yhteyttä huoltokumppaniin	20
	Akut vioittuneet	• Ota yhteyttä huoltokumppaniin	
Harjayksikkö tai imuyksikkö eivät sammu	Virhe elektroniikassa tai ohjaustaulussa	• Ota yhteyttä huoltokumppaniin	17
Harjat eivät pyöri	Harjaveto pois päältä	• Paina harjan painiketta	17
	Pääsulake vioittunut	• Vaihda sulake	
	Moottori pyörii, harja ei	• Käyttöhihna revennyt • Ota yhteyttä huoltokumppaniin	
Huono imuteho Lattia jää märäksi Likkavettä ei saa imeä	Imuysikköä ei ole käynnistetty	• Paina imuysikön painiketta	17
	Imuletkeä ei ole kiinnitetty	• Kiinnitä imuletke	20
	Imusuulake ei ole lattialla	• Tarkista imusuulakkeen kiinnikkeen toimivuus	20
	Suulakekumit käytetty loppuun	• Vaihda suulakekumit	24
	Letku tai suutin tukkeentunut (esim. puukappaleet, ainejäämät)	• Poista lika ja roskat	
	Imuilman suodatin tukkeentunut	• Poista lika ja roskat	17
Imumoottori kytkeytyy pois päältä	Likavesisäiliö täynnä	• Tyhjennä likavesisäiliö • Tarkista akkuvalvonta • Tarkista sulakkeet	23
	Likavesisäiliö likaantunut	• Tarkista tai pese tarvittaessa.	23
Riittämätön käyttöliuoksen virtaus	Käyttöliuossäiliö tyhjä	• Tarkista käyttöliuossäiliö	22
	Käyttöliuos säädetty liian pienelle	• Sääda käyttöliuoksen määrää	17
	Veden tulon painike on kytketty pois päältä	• Paina veden tulon painiketta	17

Tekniset tiedot

Kone		
Työleveys	43	cm
Imusuulakkeen leveys	69	cm
Mitat (p x l x k)	139 x 69 x 110	cm
Koneen paino käyttövalmiina	123	kg
Nimellisjännite	24 V	DC
Nimellisteho	900	W
Puhdasvesisäiliön tilavuus +/- 5 %	25	l

Mitatut arvot normin IEC 60335-2-72 mukaan		
Koneen paino ml. Akut Gel (kuljetuspaino)	98	kg
Koneen paino ml. Akut Lithium (kuljetuspaino)	94	kg
Äänipainetaso LpA	68	dB(A)
Mahdollinen ero KpA	2.5	dB(A)
Värinätaaso	< 2,5	m/s ²
Mahdollinen ero K	0,25	m/s ²
Roiskevesisuojausluokka	IPX3	
Suojausluokka	III	

Varusteet

Tuotenumero	Tuote	
7510829	Vetoalusta 43 cm	1x
8504750	Pesuharja, kova 43 cm	1x
8504780	Pesuharja, nailon kova 43 cm	1x
8504800	Pesuharja, pehmeä 43 cm	1x
8502830	Täyttöletku yleisellä vesiliitännällä	x
	Erilaisia laikkoja (polyesteri ruskea, sininen, punainen ja kontaktilaikka)	x

Kuljetus

⚠ VAROITUS:

Tätä konetta saa nostaa vain apuvälineitä käyttämällä (esim. nostokorokkeet, ajorampit jne.).

⚠ HUOMIO:

Akkujen irtikytkennän pistoke on irrotettava pistorasasta kuljetusta varten.

i OHJE

Kuljeta kone aina pystyasennossa.

i OHJE

Varmista, että kone on kiinnitetty hyvin kuljetusajoneuvoon ja että se ei pääse kaatumaan.

Hävittäminen

i OHJE

Kone ja sen osat on käyttöiän päätyttyä hävitettävä kansallisia määräyksiä noudattaen.

- Diversey-huoltokumppanisi voi auttaa sinua siinä.

Akut

⚠ VAROITUS:

Akut on tarvittaessa irrotettava koneesta ennen sen hävittämistä.

Akut ovat ongelmajätettä ja niiden hävittäminen on tehtävä noudattaen EU direktiiviä 2006/66/EEC.

Koneen mitat

Mitat ovat senttimetreinä!

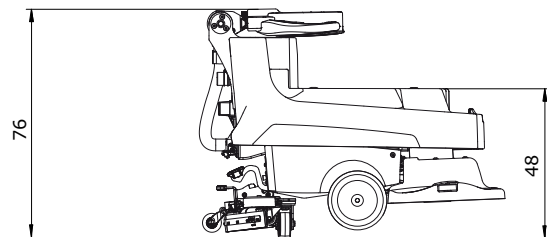
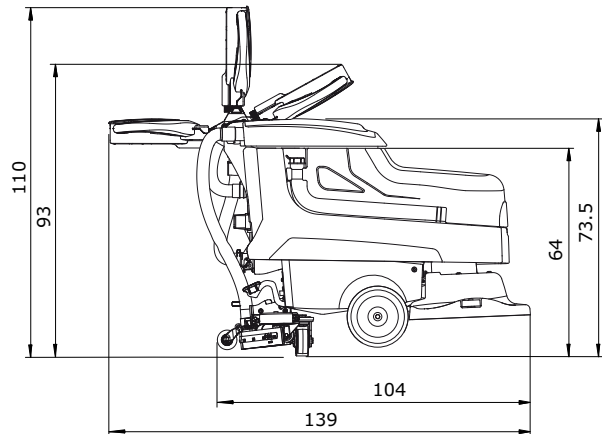
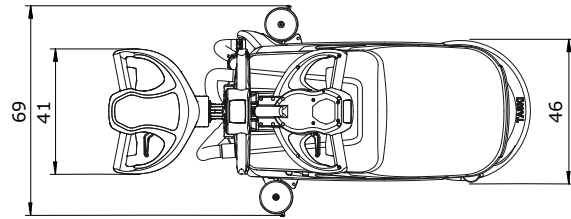

NO Oversettelse av de originale instruksjonene for bruk



Før første gangs bruk må bruksanvisningen og sikkerhetsinstruksen leses nøye. Oppbevar bruksanvisningen trygt og lett tilgjengelig slik at du når som helst kan slå opp i den.

Tegnforklaring

STOP FARE:

Dette symbolet angir viktig informasjon. Manglende overholdelse av denne merknaden kan føre til risiko for personer og/eller omfattende materielle skader!

ADVARSEL:

Dette symbolet angir viktig informasjon. Manglende overholdelse av denne merknaden kan føre til risiko for personer og/eller omfattende materielle skader!

FORSIKTIG:

Dette symbolet angir viktig informasjon. Manglende overholdelse av denne merknaden kan føre til feilfunksjoner og materielle skader!

i OBS

Dette symbolet angir viktig informasjon i sammenheng med effektiv bruk av produktet. Manglende overholdelse av denne merknaden kan føre til feilfunksjoner!

Innholdsfortegnelse

Sikkerhetsinstrukser	28
Rengjøringsprodukter	29
Utvidet dokumentasjon	29
Miljøvern	29
Beskrivelse av oppsett	30
Batterier	31
Før bruk	33
Starte arbeidet	34
Avslutte arbeidet	35
Service, vedlikehold og pleie	37
Feil	38
Tekniske data	39
Tilbehør	39
Transport	40
Avhending	40
Maskinens mål	40

Maskinens bruksområde

Maskinen er beregnet til kommersiell bruk (for eksempel på hoteller, skoler, sykehus, fabrikker, kjøpesentre, idrettshaller, kontorer o.a.). Maskinen er beregnet til våtrengjøring av harde gulv, forutsatt at bruksanvisningen følges nøye. Disse maskinene er kun designet for bruk innendørs.

FORSIKTIG:

Maskinen må ikke brukes for polish, oljer, voks, tepperens og støvsuging. Våtrengjøring av parkett og laminatgulv med denne maskinen skjer på egen risiko.

STOP FARE:

Endringer på maskinen som ikke er godkjent av Diversey, fører til annullering av sikkerhetsmerker og CE-konformitet. Bruk som ikke er i tråd med maskinens bruksområde, kan føre til personskader og skader på maskin og arbeidsmiljø. I slike tilfeller bortfaller som regel all garanti og eventuelle garantikrav.

Sikkerhetsinstrukser

På grunn av sin utførelse og konstruksjon overholder TASKI-maskinene de grunnleggende sikkerhets- og helsekravene i EU-direktiver og er derfor påført CE-merket.

STOP FARE:

Maskinen må kun brukes av personer som er tilstrekkelig opplært i bruken eller har vist evne til å betjene den og som er uttrykkelig autorisert til å bruke den.

STOP FARE:

Maskinen må ikke brukes av personer med reduserte fysiske, sensoriske eller mentale evner, inkludert barn, eller som har manglende erfaring og kunnskap.

Barn må være under tilsyn for å sikre at de ikke leker med maskinen.

STOP FARE:

Maskinen må ikke brukes i rom hvor eksplosjonsfarlige og brennbare materialer (f.eks. bensin, løsemiddel, fyringsolje, støv osv.) blir lagret eller behandlet.

De elektriske eller mekaniske komponentene kan føre til antennelse av disse stoffene.

STOP FARE:

Maskinen skal ikke brukes til oppsuging av giftige, helsefarlige, etsende eller irriterende stoffer (f.eks. farlig støv osv.) eller brannfarlige væsker. Filtersystemet filtrerer ikke materialer av denne typen i tilstrekkelig grad.

Mulige svekkelser av helsen til brukeren og tredjepart kan ikke utelukkes.

STOP FARE:

Det må tas hensyn til lokale forhold som tredjeparter og barn! Spesielt må hastigheten reduseres på uoversiktlige steder, f.eks. foran dører eller svinger.

STOP FARE:

Det er ikke lov å frakte andre personer og gjenstander på denne maskinen.

STOP FARE:

Hvis maskinen ikke fungerer som den skal, det har oppstått en feil eller etter en kollisjon eller et fall, må maskinen kontrolleres av en autorisert fagperson før den settes i drift igjen. Det samme gjelder hvis maskinen blir stående utendørs, nedsenket i vann eller utsettes for fuktighet.

STOP FARE:

I tilfelle skade på de sikkerhetsrelaterte delene, som for eksempel børstedeksel, hovedkabel eller deksler som gir tilgang til strømførende deler, må bruken av maskinen umiddelbart avbrytes!

STOP FARE:

Maskinen må ikke stoppes, plasseres eller oppbevares på skrånende underlag.

STOP FARE:

Etter alt arbeid på maskinen, må maskinen slås av.

STOP FARE:

Maskinen må ikke brukes på skrånende underlag >2%.

Maskinens stabilitet kan påvirkes ved at den fort gir etter på skrånende underlag og slik bruk er derfor forbudt. Fare for uhell.

STOP FARE:

Maskinen må bare benyttes på et fast, stabilt og tilstrekkelig bærende underlag.

Unnlatelse av oppfølging kan føre til uhell.

⚠ ADVARSEL:

Maskinen kan kun brukes og oppbevares i tørt, støvfattig miljø ved temperaturer fra +10 °C / + 50 °F til + 35 °C / + 95 °F.

⚠ ADVARSEL:

Reparasjoner av mekaniske eller elektriske deler på maskinen skal kun utføres av autoriserte fagpersoner som er kjent med alle relevante sikkerhetsbestemmelser.

⚠ ADVARSEL:

Det skal utelukkende brukes verktøy (børster, pader eller lignende) som er definert under Tilbehør i denne bruksanvisningen eller som er anbefalt gjennom TASKI-konsulentene. Andre verktøy kan redusere maskinens sikkerhet og funksjonalitet.

⚠ ADVARSEL:

Nasjonale forskrifter for personlig beskyttelse og arbeidsmiljø samt produsentens instruksjoner for bruk av rengjøringsmidler må følges nøye.

⚠ FORSIKTIG:

Slå av sugeenheten umiddelbart hvis det kommer skum eller væske ut av maskinen!

⚠ FORSIKTIG:

Denne maskinen skal kun brukes med egnede batterier og kontrollerte ladere.

⚠ FORSIKTIG:

Maskinen må beskyttes mot uautorisert bruk. Hold derfor maskinen i et lukket rom før du beveger deg bort fra den.

i OBS

TASKI-maskiner og -enheter er konstruert slik at de iht. gjeldende stand og kunnskap ikke fører til helsefarlig støv eller vibrasjoner. Se tekniske data på side 39.

Rengjøringsprodukter**i OBS**

TASKI-maskinene er konstruert slik at de oppnår det beste rengjøringsresultatet med TASKI rengjøringsprodukter. Andre rengjøringsprodukter kan føre til driftsforstyrrelser og skader på maskinen eller arbeidsmiljøet. Av den grunn anbefaler vi at det kun brukes TASKI rengjøringsprodukter.

Feil som oppstår på grunn av feil rengjøringsprodukt, dekkes ikke av garantien.

- For ytterligere informasjon, vennligst kontakt din TASKI servicepartner.

Utvidet dokumentasjon**i OBS**

Koblings skjemaet for denne maskinen finner du i reservedelslisten.

- Kontakt kundeservice for mer informasjon.

i OBS

Alle bruksanvisningene til TASKI, inkludert denne, er tilgjengelige på følgende webområde:

www.taski.com

Miljøvern

Emballasjen kan gjenvinnes. Ikke kast pakningen/ emballasjen i husholdningsavfallet, men lever den inn til gjenvinning.



Utrangerte maskiner inneholder verdifulle materialer som kan gjenvinnes og som bør leveres inn for gjenvinning. Batterier, olje og lignende stoffer må ikke komme ut i naturen. Derfor skal utrangerte maskiner leveres inn på miljøstasjoner.

Beskrivelse av oppsett

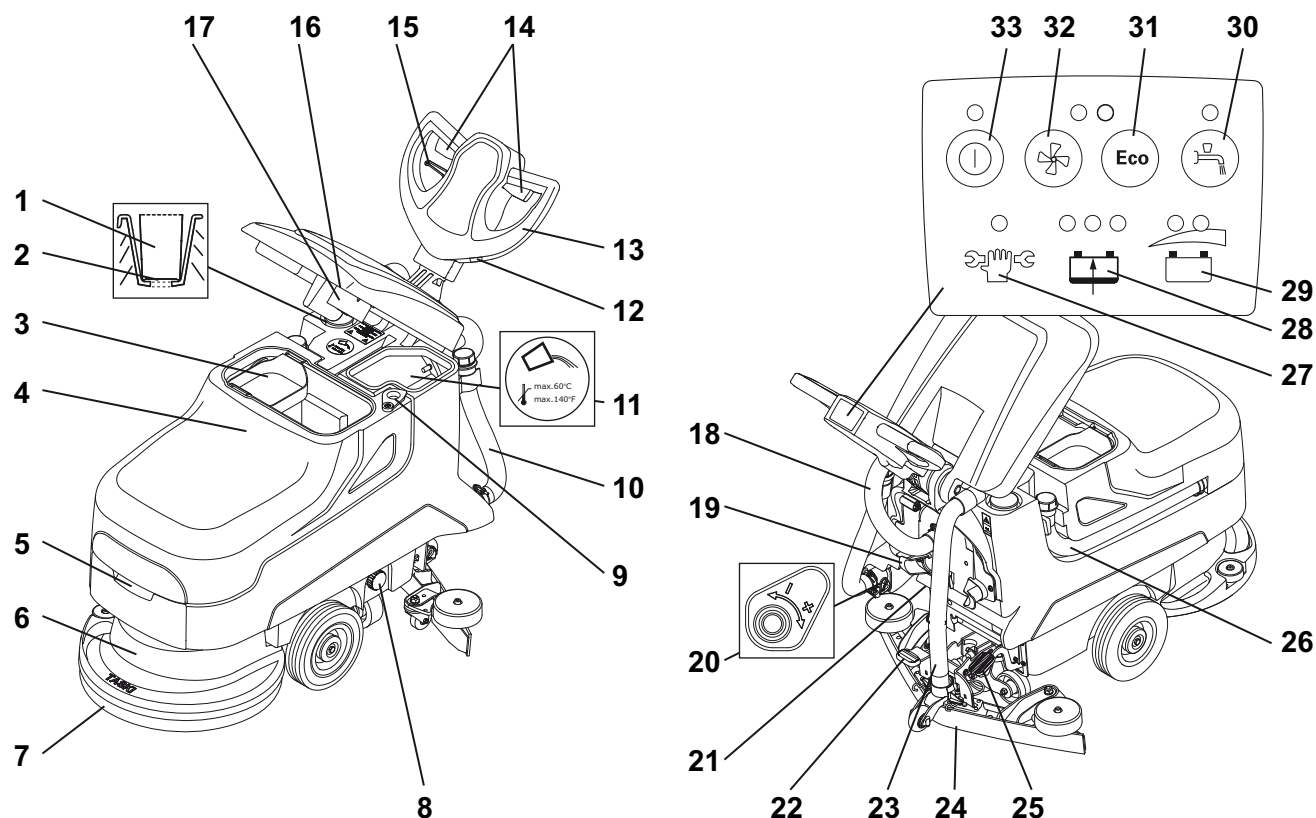

- 1 Doseringskopp
- 2 Indikator for fylleenivå
- 3 Sil
- 4 Skittenvannstank
- 5 Maskinhåndtak
- 6 Børsteenhet
- 7 Verktøy (børster, pader osv.)
- 8 Filter rentvannstank
- 9 Tømmeåpning
- 10 Skittenvannsslange rentvannstank (blått deksel)
- 11 Rentvannstank
- 12 Timeteller (valgfritt)
- 13 Kjørehendel
- 14 Koblingsspake (børstedrift)
- 15 Justeringsspake for justering av kjørehendelen
- 16 Sugefilter
- 17 Flottør (overfyllingsbeskyttelse skittenvannstank)
- 18 Sugelange for turbin
- 19 Kabelholder for hovedkabelen til batteriladeren
- 20 Manuell mengderegulering rengjøringsløsning
- 21 Støpsel for batterifrakobling (koding)
- 22 Fotpedal Nal
- 23 Sugelange for nal
- 24 Nal
- 25 Fotpedal Verktøy
- 26 Skittenvannsslange skittenvannstank (rødt deksel)
- 27 Serviceindikator
- 28 Indikator for batteriets ladenivå
- 29 Indikator for batterinivå
- 30 Knapp for tilføring av rengjøringsløsning (PÅ / AV)
- 31 Knapp for ECO-modus (PÅ / AV)
- 32 Knapp for sugemeenhet (PÅ / AV)
- 33 Knapp for hovedbryter (PÅ / AV)

Batterier

Godkjente batterier

For driften av denne maskinen kreves syrebatterier (ingen våt-, start- eller bilbatterier). Det anbefales å bruke rene syrebatterier. Det er kun disse som sikrer lang brukstid.

Syrebatterier produseres som lukkede og vedlikeholdsfrie (VRLA-) batterier, (Gel, AGM, PureLead, Lithium). Maskinen må justeres etter hver konstruksjonstype og produsent.

Hvert batteri har ulik varighet og ulike ytelsesegenskaper.

Maskin- og lader-programmeringen må gjøres etter montering av batteriene eller når du bytter batteritype og/eller produsent og før igangsetting.

Feil innstilling kan føre til for tidlig svikt i batteriene.

i OBS

Ulike, gamle batterier må ikke brukes sammen med nye eller defekte batterier.

i OBS

Gamle og/eller defekte batterier må avhendes på forsvarlig måte. Se informasjon på side 40

Sikkerhetstiltak ved håndtering av batterier



Batterier inneholder syre. Ved service, installasjon og fjerning av syrebatterier må dem bruke vernebriller!



Syresprut i øynene eller på huden må skylles bort med rikelig med rent vann. Oppsøk deretter lege umiddelbart. Klær må skylles med vann!



Lading av batterier genererer en farlig gassblanding. Hold åpen ild eller glødende gjenstander unna!



Røyking forbudt!



Fare for etseskader!



Advarsel: Polene på batteriet står alltid under spenning, sett derfor aldri gjenstander på batteriene!

! FORSIKTIG:

Hold batteriene rene og tørre. Syre eller vann som renner ut må tørkes bort umiddelbart.

- Bruk vernehansker til dette.

! FORSIKTIG:

Batteriene skal bare monteres av kundeservice-sentre eller fagarbeidere som er godkjent av Diversey, og iht. koblingsskjemaet.

Feil ved montering eller tilkobling kan forårsake alvorlig personskade, føre til eksplosjon og store skader på maskinen og omgivelsene.

! FORSIKTIG:

Ved lading av batterier må det sørges for tilstrekkelig ventilasjon.

i OBS

Vær i tillegg oppmerksom den produkt-sikkerhetsdatablad fra batteriprodusenten.

i OBS

Vær i tillegg oppmerksom på bruksanvisningen fra batteriprodusenten.

! FORSIKTIG:

Ved vedlikehold av batteriene må batteriene kobles fra maskinen!

Batterikoblingsskjema

swingo 455B (Gel)

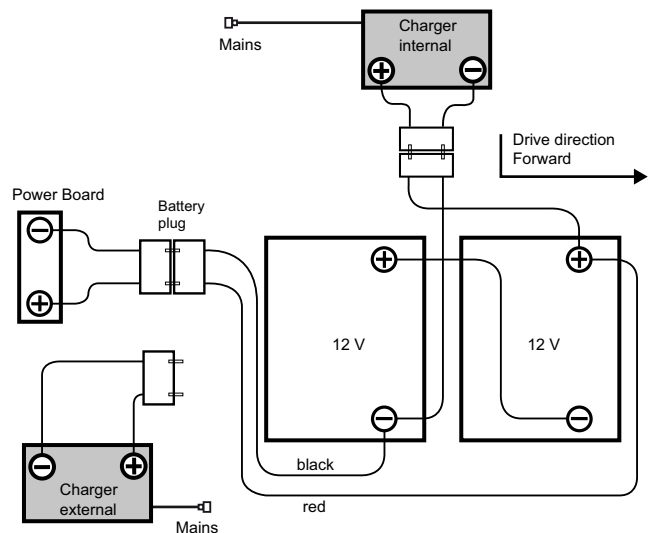

swingo 455B (Lithium)

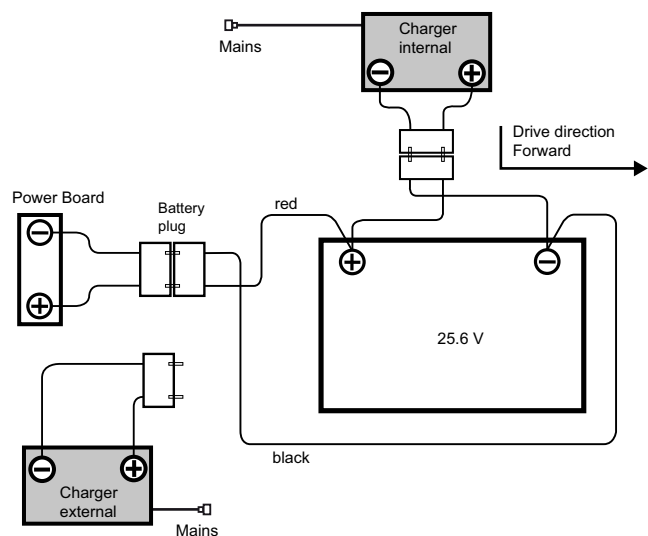

I en nødssituasjon

STOP FARE:

I en nødssituasjon (feil bruk av maskinen) må støpselet for batterikobling frakobles.

Lading

! FORSIKTIG:

Følg bruksanvisningen til produsenten av den eksterne batteriladeren.

⚠ FORSIKTIG:

Hver batteritype og/eller batteriproducent krever sin egen ladekarakteristikk.

En falsk ladekarakteristikk eller bruk av feil lader vil føre til for tidlig svikt eller at batteriet ødelegges.

i OBS

Ombord-ladere (tilleggsutstyr) er tilpasset batteriets størrelse og inneholder flere ladekurver som er innstilt på fabrikk eller av TASKIs servicetekniker for anbefalte batterier. Denne forskriften gjelder på samme måte ved bruk av stasjonære (eksterne) ladere.

⚠ FORSIKTIG:

Stadig kortvarig bruk med påfølgende etterlading kan skade batteriene permanent.

- Standardverdi: Før lading skal det være tatt ut minst 20 % av tilgjengelig kapasitet fra batteriet.

⚠ FORSIKTIG:

For å oppnå maksimal levetid må syrebatteriene gjennomgå en komplett ladesyklus (12-16 timer) 2 ganger ukentlig.

⚠ FORSIKTIG:

Før maskinen settes til side i lengre tid må batteriene gjennomgå en komplett ladesyklus. Laderen kobles deretter fra maskinen og fra nettet. Batterier lades ut over tid. Avhengig av type må de lades på nytt etter 3 – 6 måneder.

- Før de tas i bruk igjen, må batteriene gjennomgå en komplett ladesyklus igjen.

⚠ FORSIKTIG:

Trekk ut batteripluggen når maskinen ikke skal brukes over en lengre periode.

Lading med ekstern lader

i OBS

Bare ladere som anbefales av batteriproducenten og sertifiseres i henhold til SELV, kan brukes.

STOP FARE:

Laderen må ikke kobles til maskinen med strømmen på (påslått lader).

Ellers kan brukeren utsettes for elektrisk støt.

⚠ ADVARSEL:

Ladekabelen overfører høyspenning. Ved tegn på skader på plugg, kabel eller kontakt må laderen ikke brukes.

- Koble den eksterne batteriladeren til batteriladepluggen på maskinen.

i OBS

Sørg for at pluggen settes helt inn for å sikre god elektrisk kontakt.

i OBS

Kontroller at den tilkoblede laderen har startet ladingen.

i OBS

Under lading må alle maskinens funksjoner deaktiveres.

Lading med ombord-lader (tilleggsutstyr)

⚠ FORSIKTIG:

Maskinen må være slått av (hovedbryter) og støpsel for batterifrakobling trukket ut.

- Fjern hovedkabelen og koble den til en stikkontakt (med treg sikring)

Etter avsluttet lading

⚠ ADVARSEL:

Slå av laderen før du kobler fra forbindelsen til batteriene.

Frakobling mens laderen er på kan føre til en eksplosjon i batterirommet.

- Oppbevar hovedkabelen i det tiltenkte området ved bruk av ombord-lader (tilleggsutstyr).
- Hold ladekabelen tørr og beskyttet mot skader.

Vedlikehold og pleie av åpne (syre-)batterier

i OBS

Pleie av vedlikeholdsfrie batterier begrenser seg til å foreta ladeprosessene på riktig måte, samt riktig innstilt ladekurve.

Åpne batterirommet for vedlikehold

- Maskinen må være slått av.

⚠ ADVARSEL:

Før batterirommet åpnes, må det sikres at begge tank-områdene er tomme.

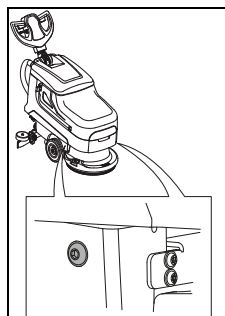

- Nederst til venstre og høyre på forsiden av maskinen finner du låsen til batterirommet.
- Trekk ut skruene.

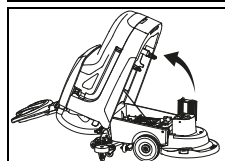

- Tipp tanken forsiktig bakover. Nå kan batteriene holdes ved like i henhold til produsentens anvisninger.

⚠ ADVARSEL:

Etter utført vedlikehold skal tanken vippes forsiktig til utgangsposisjonen og skruen trekkes til igjen.

Før bruk

Bruke verktøy

Før verktøyet brukes, sjekk:

- at børsten ikke har gått under det røde merket (børstebunt) eller har en børstelengde på under 1 cm.
- at paden er ren og ikke slitt.

⚠ FORSIKTIG:

Ikke bruk børster hvor slitasjegrensen er nådd. Dette indikeres av lengden på den røde børstebunten. Ikke bruk pader som er slitt eller skitne. Bruk utelukkende originale TASKI-verktøy.

Manglende overholdelse kan føre til dårlige rengjøringsresultater og skade på gulv.

- Plasser verktøyet under børstenheten.

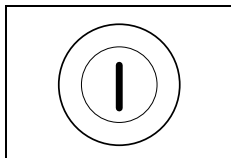

- Slå på maskinen.
- Trykk 3 sekunder på knappen til hovedbryteren (PÅ / AV).
Indikatoren lyser opp en kort stund.

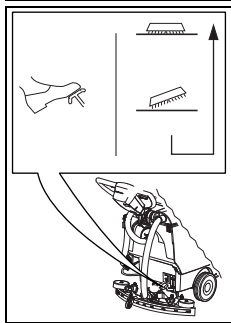

- Lås opp fotkontrollen og senk verktøyet langsomt.

- Trykk kort på betjeningsspaken.
Slik sentreres og kobles verktøyet inn.

i OBS

Når børsten er nede, kan innkoblingen forenkles ved å bevege maskinen lett frem og tilbake.

Montere nal

- Maskinen må være slått av (hovedbryter).

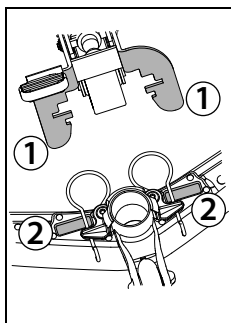

- Plassering av nalen (2) under nalens holder (1).

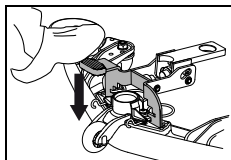

- Trykk fotkontrollen ned til nalholderen går i inngrep.
- Sett sugeslangen på nalstussen.

Fylle rentvannstanken

i OBS

Maksimalt tillatt vanntemperatur er 60°C/140°F.

Diversey/Lilleborg Profesjonell anbefaler bruk av kaldt vann, fordi varmt vann straks antar temperaturen i gulvet ved kontakt med gulvet og derfor ikke gir noen fordeler.

- Maskinen må være slått av (hovedbryter).
- Åpne tankdekelet.

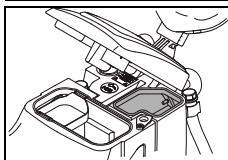
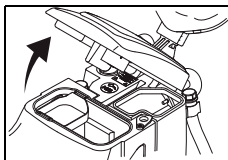

- Fyll vann i rentvannstanken.

Dosering

⚠ ADVARSEL:

Ved håndtering av kjemiske produkter må det brukes hansker, vernebriller og hensiktsmessig (beskyttende) arbeidsklær!

STOP FARE:

Bruk kun kjemiske produkter anbefalt av Diversey/Lilleborg Profesjonell og vær oppmerksom på produktinformasjonen.

Bruk av uegnede produkter (som klor, syre- eller løsemiddelholdige produkter) kan være helsefarlig og kan føre til betydelig skade på maskinen.

i OBS

Bruk skalaen i doseringskoppen for en nøyaktig dosering.

- Nivåmerket på tanken tilsvarer doseringskoppen. Maskintypen er også merket i målekoppen!

Eksempler på dosering:

Indikasjon på pakningen/emballasjen til produktet		Tankkapasitet	Produktmengde per tankfylling
0.25%	25 ml per 10 l vann	22l	50ml = 0.05l
0,5 %	50 ml per 10 l vann	22l	100ml = 0.1l

- Fyll doseringskoppen med et egnet produkt og hell innholdet i rentvannstanken. Gjenta prosessen inntil den ønskede dosen oppnås.
- Etter avslutning av doseringen skal doseringskoppen bli værende i tanken.

Forhåndsrengjøring

⚠ ADVARSEL:

Fjern eventuelle gjenstander (tre-, metalldele osv.) fra rengjøringsflaten.

Verktøyene slik få skader, gjenstander kan bli kastet ut av rotasjonen og slik skade både mennesker og materiell.

Starte arbeidet

⚠ ADVARSEL:

Når du arbeider med denne maskinen må du alltid ha på sklisikkert fottøy og hensiktsmessige arbeidsklær!

i OBS

Hold alltid begge hendene på styret / kjørehåndtaket under bruk av maskinen da dette garanterer en sikrere bruk.

⚠ ADVARSEL:

Gjør deg først kjent med maskinen ved å starte på en åpen plass for å gjøre det første kjøreforsøket!

⚠ ADVARSEL:

Hvis det under bruk av maskinen er fare for fallende gjenstander, må de nødvendige forholdsregler i henhold til nasjonale forskrifter overholdes.

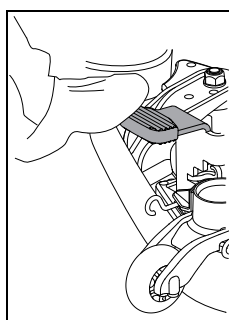

- Senk nalen.

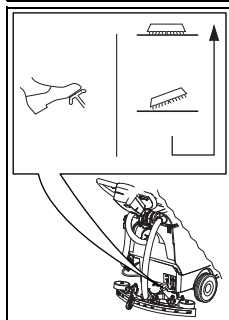

- Lås opp fotkontrollen og senk verktøyet langsomt.

Starte program manuelt

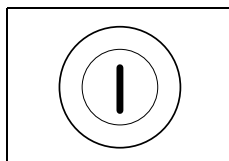

- Slå på maskinen.
- Trykk 3 sekunder på knappen til hovetryteren (PÅ / AV).
Indikatoren lyser opp en kort stund.

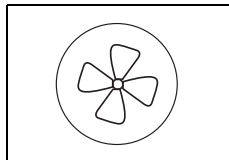

- Trykk på knappen for sugeenheten PÅ/AV.
Indikatorene lyser opp, sugemotoren starter.

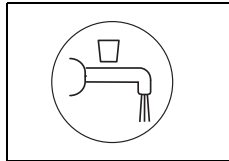

- Trykk på knappen for tilføring av rengjøringsløsning PÅ/AV.
Indikatoren lyser.
Tilførselen av rengjøringsløsning starter så snart verktøyet roterer.

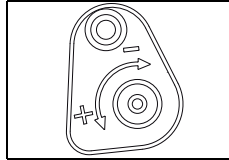

- Dispenser rengjøringsløsningen med volumkontrollen.

i OBS

Diversey anbefaler vedvarende arbeidsresultat ved å bruke riktig doseringsmengde.

Over- og underdosering fører til utilfredsstillende rengjøringsresultat.

En-knapp-funksjon

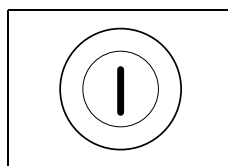

- Slå på maskinen.
- Trykk 3 sekunder på knappen til hovetryteren (PÅ / AV).
Indikatoren lyser opp en kort stund.

i OBS

De angitte verdiene blir lagret når du slår av maskinen og blir automatisk aktivert neste gang maskinen slås på.

i OBS

De angitte verdiene kan justeres når som helst i løpet av arbeidsprosessen.

Starte rengjøringen

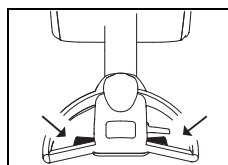

- Trykk på betjeningsspaken på maskin-håndtaket.
Verktøyet begynner å rotere og tilførselen av rengjøringsløsning starter.

Funksjon for avslått når ikke i bruk

i OBS

Maskinen slår seg av automatisk etter 5 minutter når den ikke har vært i bruk.

I løpet av disse 5 minuttene:

- under ingen omstendigheter må børstene manipuleres
- operatøren må ikke slippe maskinen av syne
- bare nalen kan rengjøres for innsugde eller fastklemte objekter
- operatøren kan gjøre klart arbeidsområdet bare hvis maskinen samtidig ikke slippes av syne.

Batterikapasitet - ikke lenger startklar

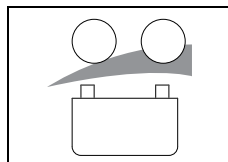

- Batteriindikatoren viser om maskinen er klar til start.

- Rød LED blinker:
2 minutter til å avslutte arbeidet før maskinen slår seg automatisk av.
- LED vedvarende rødt:
Krever en komplett ladesyklus.

Rengjøringsmetode

Direkte arbeidsmetode:

Skuring og oppsuging i én operasjon.

Indirekte arbeidsmetode:

Bruk av rengjøringsløsning, skrubb og oppsuging i flere operasjoner.

i OBS

Eventuelt kan maskinstyringen bli påvirket av spesielle kombinasjoner av gulv/smuss og rengjøringsprodukt.

- Maskinens trekraft på gulvet kan forbedres ved hjelp av ekstra valgfritt hjul. Vennligst ta kontakt med din TASKI kundefrådgiver

Påfyll av rengjøringsløsning

! ADVARSEL:

Hvis du arbeider uten rengjøringsløsning, kan dette føre til skader på gulvbelegget.

! FORSIKTIG:

En rystende støy fra pumpen tilsier at rentvannstanken er tom.

- Pumpen må aldri gå tørr i lengre perioder.
 - Maskinen må være slått av.
 - Åpne tankdekslet.
 - Fyll rentvannstanken med vann, se side 33.
 - Tilsett rengjøringsmiddelet med doseringskoppen.
 - Lukk tankdekslet.

Tømme skittenvannet

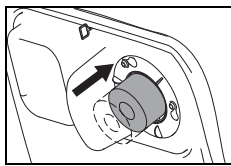

- Når skittenvannstanken er full, suges flottøren til sugefilteret.

Du blir oppmerksom på dette ved endring i lyden fra det økte sugetallet samt at det blir liggende igjen vann på gulvet.

- Tøm skittenvannstanken, se side 36.

Avslutte arbeidet

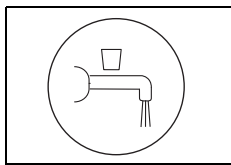

- Trykk på knappen for rengjøringsløsning PÅ/AV.

Tilførselen av rengjøringsløsning blir stoppet.

- Kjør noen meter, slik at verktøyene fortsetter å rotere en kort tid, slik at du unngår drypping.

Dette er spesielt viktig ved bruk av TASKI contact pads!

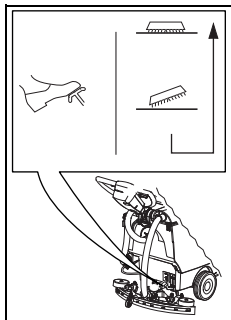

- For å heve verktøyet, trykk fotkontrollen ned til den går i inngrep.

- Kjør et lite stykke videre for å suge opp eventuelle rester av skittent vann.

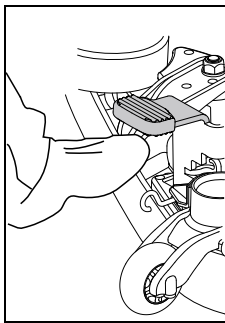

- Hev nalen.

La sugeeenheten kjøre til resten av skittenvannet i slangen er oppsugd.

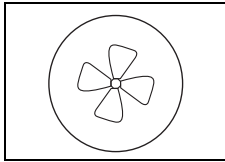

- Trykk på knappen for sugeeenheten PÅ/AV.
Indikatoren lyser opp, sugemotoren stopper.

- Slå av maskinen.

! FORSIKTIG:

Ved de følgende trinnene for tømning og rengjøring må maskinen alltid være avslått (hovedbryter) og støpsel for batteritilkobling være trukket ut av stikkontakten.

Ta av og rengjøre nalen

- Trekk sugeslangen av nalstussen.
 - Løft nalen med foten.

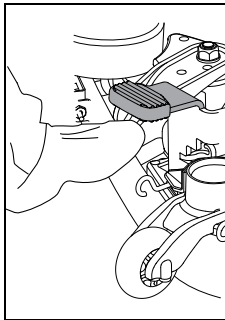

- Trykk sammen låsefjærene. Dermed er nalen låst opp og kan fjernes fra nalens holder.

- Rengjør nalen under rennende vann ved hjelp av en børste.

i OBS

Bare rensede og intakte lameller gir et optimalt sugeresultat!

Tømme og rens skittenvanns- og rentvannstank

i OBS

Fjerning av det skitne vannet eller rengjøringsløsningen må foretas i henhold til nasjonale forskrifter.

i OBS

Når du tømmer skittenvannstanken, vær oppmerksom på forskriftene om personlig verneutstyr fra rengjøringsmiddelfabrikanten.

Gå frem som følger:

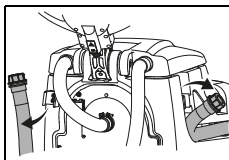

- Ta tømme-slangen ut av verktøyholderen.

- Åpne det røde eller blå dekselet i håndtakshøyde, senk slangeenden langsomt og tøm skittenvanns- eller rentvannstanken.

Rengjøre skitten- og rentvannstank

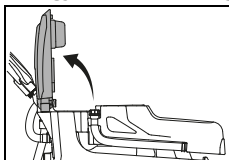

- Åpne tankdekselet.

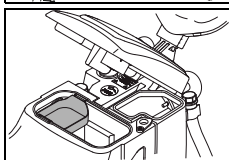

- Ta ut silen (gul), tøm og skyll den grundig under rennende vann.

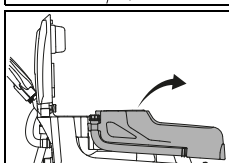

- Ta tanken ut av maskinen.
- Skyll skittenvanns- og rentvannstanken grundig med rent vann.

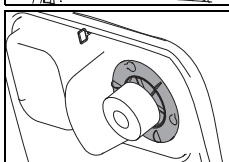

- Fjern sugefilteret (gult) og tørk av skitt med en klut eller myk børste.

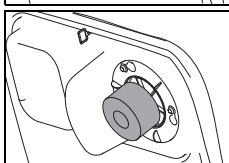

- Kontroller funksjonen til flottøren.

! FORSIKTIG:

Et tilstoppet sugefilter kan innvirke negativt på sugeeffekten.

- Etter tømningen skrues det røde eller blå dekselet igjen på og slangen henges tilbake i verktøyholderen.
- Sett tanken tilbake på maskinen.
- Monter silen (gul) og sugefilteret på nytt.

Rengjøre rentvannstankens filter

! FORSIKTIG:

Etter hver arbeidsøkt må rentvannstankens filter rengjøres

Tilstoppede filter kan hindre tilføringen av rengjøringsmiddel og føre til skade på gulv.

- Maskinen må være slått av (hovedbryter).
- Skru opp rentvannstankens filter og ta det ut.
- Skyll det grundig med rent vann.

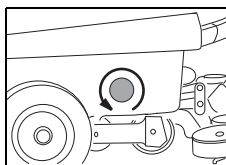

i OBS

Filteret ligger dypere enn tankens utløp. En restmengde av rengjøringsløsning vil komme ut bare ved å skru ut filteret.

- Sett filteret inn igjen og skru det til.

Ta av og rengjøre verktøy

i OBS

Rengjør verktøyet etter hver avslutning av rengjøringsarbeidet.

- Maskinen må være slått av.
- For å heve verktøyet, trykk fotkontrollen ned og la den gå i inngrep.

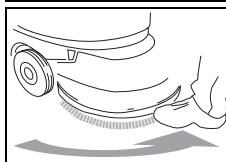
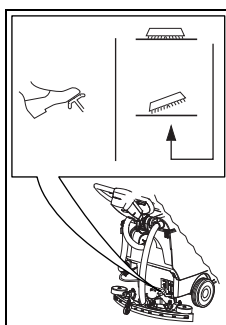

- Bruk foten til å trekke verktøyet mot urviseren vekk fra verktøykoblingen.

- Rengjør verktøyet under rennende vann.

Rengjøre maskinen

! FORSIKTIG:

Rengjør aldri maskinen med høytrykksspyler eller vannstråle.

Vann som trenger inn i maskinen, kan resultere i betydelig skade på mekaniske eller elektriske deler.

- Tørk av maskinen med en fuktig klut.

Lagring / parkering av maskinen (ikke i drift)

⚠ FORSIKTIG:

Maskinen må være slått av (hovedbryter) og støpsel for batterifrakobling trukket ut.

i OBS

Oppbevar maskinen med hevet nal, hevet verktøy og tankdekselet åpent.

Dermed kan tanken tørke. Dette hindrer at det danner seg mugg og ubehagelig lukt.

⚠ FORSIKTIG:

Oppbevar aldri maskinen med tomme batterier.

Batteriene vil eller bli uopprettelig skadet.

Service, vedlikehold og pleie

Vedlikeholdet av maskinen er en forutsetning for forsvarlig bruk og lang varighet.

⚠ FORSIKTIG:

Det skal kun brukes TASKI-originaldeler, ellers bortfaller all garanti!

i OBS

For å ekskludere utilsiktede maskinfunksjoner, må alltid i forkant av vedlikeholdsarbeidet

- - maskinen slås av.

Tegnforklaring:

◇ = etter hver rengjøringsøkt, ◇◇ = hver uke,
◇◇◇ = hver måned, ⊗ = servicelampe

Aktivitet	◇	◇◇	◇◇◇	⊗	Side
Lade batterier	•				32
Etterfylle destillert vann (syrebatteri). Vær oppmerksom på kontrollheftet til batteriproduzenten!		•			32
Tømme og rengjøre skittenvanns- og rentvannstank	•				36
Rengjøre alle gulmerkede deler	•				
Rengjøre verktøy	•				36
Rengjøre nal, kontrollere lameller mht. slitasje og bytte ved behov	•				35
Rengjøre maskinen med en fuktig klut	•				36
Rengjøre pakningen på tankdekselet, kontrollere for sprekker og bytte om nødvendig	•				
Vedlikehold-/serviceprogram utføres av servicetekniker fra Diversey/Lilleborg Profesjonell				•	

Vedlikeholdsinnruller

TASKI-maskinene er høykvalitetsmaskiner som er sikkerhetstestet på fabrikk og av autoriserte testorganer. Elektriske og mekaniske komponenter er utsatt for slitasje etter lengre tids bruk og aldring.

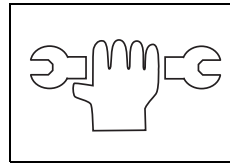

- For å opprettholde driftssikkerhet og -beredskap må det utføres service når serviceindikatoren lyser (fabrikkinnstilling 450 arbeidstimer) eller minst én gang per år.

i OBS

Ved spesielt hard belastning og/eller utilstrekkelig vedlikehold kreves det kortere serviceintervaller.

Kundetjeneste

Hvis du tar kontakt med oss på grunn av en driftsfeil eller en bestilling, må du alltid oppgi typebetegnelse og serienummer.

Denne informasjonen finner du på typeskiltet på maskinen din. På siste side i denne bruksanvisningen finner du adressen til din nærmeste TASKI servicepartner.

Skifte av lameller

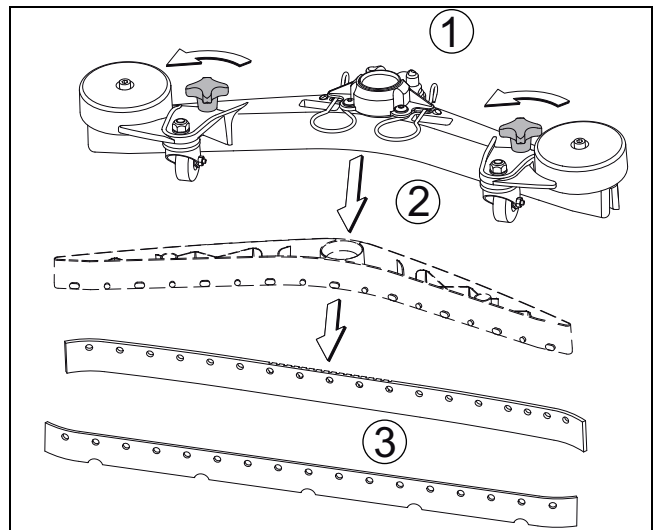

- Skru opp stjernegrepene (1), trekk ut lamellkroppen (2) fra nalkroppen og ta ut lamellene (3)
- Nå kan du rotere eller bytte lameller.
- Sett lamellkroppen (2) tilbake i nalkroppen og skru stjernegrepet (1) til igjen.

Feil

Feil	Mulig årsak	Utbedring av feil	Side
Maskin uten funksjon lar seg ikke slå på	Maskinen er slått av	• Vri rundt nøkkelen	30
	Støpsel for batterifrakobling er ikke tilkoblet	• Koble støpset for batterifrakobling til maskinen	30
	Hovedsikring defekt	• Kontroller/bytt sikring • Kontakt servicepartner	
	Utladete batterier eller batteriladeren er defekt	• Lad batteriet • Kontakt servicepartner	33
	Batterier er defekt	• Kontakt servicepartner	
Børsteenhet eller sugeenhet lar seg ikke slå av	Feil i elektronikk eller betjeningspanel	• Kontakt servicepartner	30
Børsten roterer ikke	Børstedrift slått av	• Trykk på børsteknappen	30
	Hovedsikring defekt	• Bytt sikring	
	Motoren går, men ikke verktøyet	• Drivremmen opprevet • Kontakt servicepartner	
Dårlig sugeeffekt Gulvet forblir vått Skittent vann blir ikke sugd opp	Sugeenheten er ikke slått på	• Trykk på knappen for sugeenhet	30
	Sugeslange ikke satt inn	• Sett inn sugeslangen	33
	Nal ikke på gulvet	• Kontroller nakens oppheng mht. funksjonsdyktighet	33
	Slitte lameller	• Bytt lameller	37
	Slange eller nal tett (f.eks. trebiter, stoffrester)	• Fjern fremmedlegemer	
	Sugefilter tett	• Fjern fremmedlegemer	30
Sugeenhet slås av	Skittenvannstank full	• Tøm skittenvannstanken • Kontroller batteriovervåkingen • Kontroller sikringene	36
	Skittenvannstank skitten	• Kontroller og rengjør ved behov	36
For lav dosering av rengjøringsløsning	Tank for rengjøringsløsning er tom	• Kontroller tank for rengjøringsløsning	35
	Rengjøringsløsning stilt for lavt	• Still inn mengden av rengjøringsløsning	30
	Knapp for rengjøringsløsning slått av	• Trykk på knapp for rengjøringsløsning	30

Tekniske data

Maskin		
Arbeidsbredde	43	cm
Nalens bredde	69	cm
Mål (L x B x H)	139 x 69 x 110	cm
Maskinens vekt ved driftstart	123	kg
Merkespenning	24 V	Likestrøm
Nominell merkeeffekt	900	W
Rentvannstank nominell +/- 5 %	25	l

Verdiene fastsatt i samsvar med IEC 60335-2-72		
Maskinens vekt med batterier Gel (transporteringsvekt)	98	kg
Maskinens vekt med batterier Lithium (transporteringsvekt)	94	kg
Lydtrykknivå LpA	68	dB(A)
Usikkerhet KpA	2.5	dB(A)
Samlet verdi av vibrasjoner	<2,5	m/s ²
Usikkerhet K	0,25	m/s ²
Sprutbeskyttelse	IPX3	
Beskyttelsesklasse	III	

Tilbehør

Nr.	Artikkel	
7510829	Føringsskive 43 cm	1x
8504750	Nylonskurebørste 43 cm	1x
8504780	Nylonskurebørste kraftig 43 cm	1x
8504800	Skurebørste Waschbeton 43 cm	1x
8502830	Fylleslange med universell vanntilkobling	x
	Ulike pader, (polyester, brun, blå, rød og contact pad)	x

Transport

⚠ ADVARSEL:

Denne maskinen kan løftes bare ved hjelp av hjelpemidler (f.eks. løfterampe, utkjøringsrampe osv.)!

⚠ FORSIKTIG:

Støpsel for batterikobling må være trukket ut for transportering.

i OBS

Transporter maskinen stående.

i OBS

Sørg for at maskinen er bundet fast i transportkjøretøyet og er sikret.

Avhending

i OBS

Maskin og tilbehør er konstruert for fagmessig riktig avhending iht. nasjonale forskrifter.

- Din Diversey/Lilleborg Profesjonell servicepartner kan hjelpe deg.

Batterier

⚠ ADVARSEL:

Batteriene må fjernes fra maskinen før de sendes til forskriftsmessig avhending.

Brukte batterier må avhendes på en miljøvennlig måte i henhold til EU-retningslinjer 2006/66/EF eller gjeldende nasjonale forskrifter.

Maskinens mål

Målene er i centimeter!

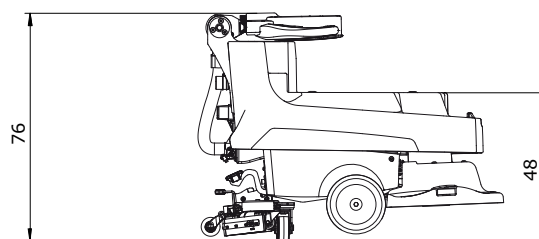
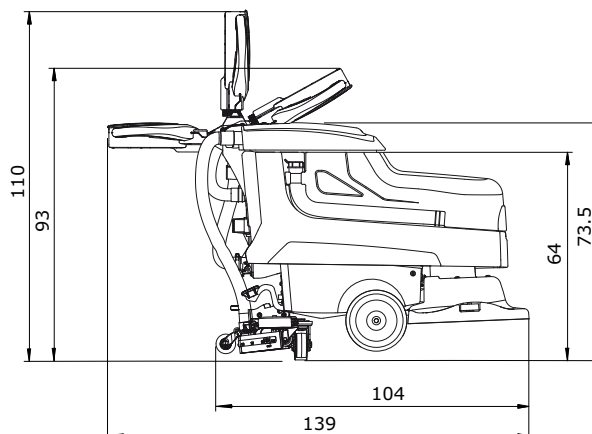
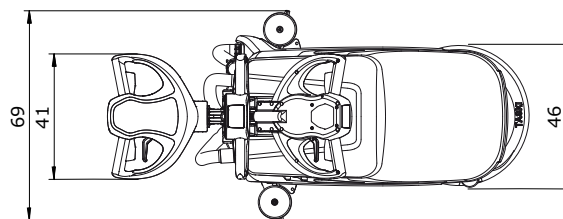

PL Tłumaczenie oryginalnej instrukcji użytkownika



Przed rozpoczęciem eksploatacji urządzenia należy się zapoznać z instrukcją obsługi i informacjami dotyczącymi bezpieczeństwa. Instrukcję należy zachować i przechowywać w łatwo dostępnym miejscu, aby można było z niej w każdej chwili skorzystać.

Objaśnienie symboli

STOP NIEBEZPIECZEŃSTWO:

Ten symbol wskazuje na ważne informacje. Nieprzestrzeganie tych instrukcji może powodować zagrożenie dla osób i/lub poważne straty materialne!

OSTRZEŻENIE:

Ten symbol wskazuje na ważne informacje. Nieprzestrzeganie tych instrukcji może powodować zagrożenie dla osób i/lub poważne straty materialne!

OSTROŻNIE:

Ten symbol wskazuje na ważne informacje. Nieprzestrzeganie tych instrukcji może powodować awarie i straty materialne!

WSKAZÓWKA

Ten symbol zamieszczono przy ważnych informacjach dotyczących efektywnej eksploatacji urządzenia. Nieprzestrzeganie tych instrukcji może powodować awarie!

Spis treści

Informacje dotyczące bezpieczeństwa	41
Środki czyszczące	42
Pozostała dokumentacja	42
Ochrona środowiska	43
Schemat budowy	43
Akumulatory	44
Przed przystąpieniem do eksploatacji	46
Rozpoczęcie pracy	47
Zakończenie pracy	49
Serwis, konserwacja i czyszczenie	50
Usterki	52
Dane techniczne	53
Akcesoria	53
Transport	54
Utylizacja	54
Wymiary urządzenia	54

Użytkowanie zgodne z przeznaczeniem

Urządzenia są przeznaczone do stosowania przemysłowego (np. w hotelach, szkołach, szpitalach, fabrykach, centrach handlowych, biurach itp.).

Służy ono do czyszczenia na mokro twardych podłoży według wytycznych określonych w niniejszej instrukcji obsługi. Urządzenie jest przystosowane wyłącznie do eksploatacji wewnątrz budynków.

OSTROŻNIE:

Urządzenia nie wolno stosować do polerowania, oliwienia, nanoszenia wosku, czyszczenia dywanów i zasysania kurzu. Stosowanie urządzenia do czyszczenia na mokro parkietów i podłóg z laminatów odbywa się na wyłączną odpowiedzialność użytkownika.

STOP NIEBEZPIECZEŃSTWO:

Wprowadzanie zmian w urządzeniu bez zgody Di-versey prowadzi do utraty ważności znaku bezpieczeństwa oraz deklaracji zgodności CE.

Użytkowanie niezgodne z przeznaczeniem może powodować szkody na osobach, uszkodzenie urządzenia i obiektów w otoczeniu. Postępowanie w powyższy sposób skutkuje najczęściej utratą wszelkich praw gwarancyjnych i praw do ewentualnych roszczeń z tytułu gwarancji.

Informacje dotyczące bezpieczeństwa

Ze względu na swoją budowę oraz zastosowaną konstrukcję urządzenia TASKI spełniają stosowne wymagania najważniejszych dyrektyw UE z zakresu bezpieczeństwa i ochrony zdrowia, co umożliwia ich oznakowanie CE.

STOP NIEBEZPIECZEŃSTWO:

Urządzenie może być obsługiwane wyłącznie przez stosownie poinstruowane osoby lub pracowników z odpowiednio udokumentowanymi kwalifikacjami, którym zlecono wykonanie określonych prac.

STOP NIEBEZPIECZEŃSTWO:

Urządzenie nie może być obsługiwane przez osoby upośledzone fizycznie, umysłowo lub sensorycznie oraz niedysponujące odpowiednim doświadczeniem i wiedzą, w tym dzieci.

Dzieci powinny pozostawać pod opieką osób dorosłych i należy dopilnować, aby nie używały urządzenia do zabawy.

STOP NIEBEZPIECZEŃSTWO:

Nie wolno składować i użytkować urządzenia w warunkach zagrożenia wybuchem oraz w pomieszczeniach, w których znajdują się lub są przetwarzane substancje palne (np. benzyna, rozpuszczalniki, olej opałowy, pył wybuchowy).

Podzespoły elektryczne i mechaniczne urządzenia mogą doprowadzić do zapłonu tego rodzaju substancji.

STOP NIEBEZPIECZEŃSTWO:

Urządzenie nie może być używane do usuwania substancji trujących, szkodliwych dla zdrowia, żrących i drażniących (np. niebezpiecznych pyłów itp.) ani cieczy palnych. Tego rodzaju substancje nie zostaną w całości odseparowane przez system filtracyjny urządzenia.

i nie można wykluczyć ich szkodliwego oddziaływania na zdrowie użytkownika oraz osób postronnych.

STOP NIEBEZPIECZEŃSTWO:

Podczas pracy należy zwracać uwagę na warunki lokalne oraz na obecność dzieci i osób postronnych! W miejscach z ograniczoną widocznością, np. za drzwiami i zakrętami, należy zmniejszyć prędkość.

STOP NIEBEZPIECZEŃSTWO:

Transportowanie osób i przedmiotów przy użyciu niniejszego urządzenia jest zabronione.

STOP NIEBEZPIECZEŃSTWO:

W przypadku wystąpienia wadliwego działania, usterki lub po kolizji czy upadku urządzenie musi zostać sprawdzone przed ponownym uruchomieniem przez upoważnionego specjalistę. Powyższe dotyczy również sytuacji, gdy urządzenie zostało wystawione na działanie warunków atmosferycznych, wilgoci lub zostało zanurzone w wodzie.

STOP NIEBEZPIECZEŃSTWO:

W razie uszkodzenia części istotnych dla bezpieczeństwa, takich jak osłona szczotki, kabel sieciowy czy pokrywy chroniące przed dostępem do elementów przewodzących prąd, należy niezwłocznie zaprzestać eksploatacji urządzenia!

STOP NIEBEZPIECZEŃSTWO:

Urządzenia nie wolno zatrzymywać, odstawiać ani przechowywać na pochyłych powierzchniach.

STOP NIEBEZPIECZEŃSTWO:

Przed przystąpieniem do wykonywania jakichkolwiek prac przy urządzeniu należy je najpierw wyłączyć.

STOP NIEBEZPIECZEŃSTWO:

Urządzenie może być eksploatowane <2% na pochyłych powierzchniach.

Wykonywanie ostrych zakrętów na pochyłych powierzchniach może zaburzyć stateczność urządzenia i jest z tego powodu zabronione.

Niebezpieczeństwo wypadku.

STOP NIEBEZPIECZEŃSTWO:

Urządzenie może być eksploatowane wyłącznie na utwardzonym i stabilnym podłożu o odpowiedniej nośności.

Nieprzestrzeżenie powyższego grozi wypadkiem.

OSTRZEŻENIE:

Urządzenie może być eksploatowane i przechowywane wyłącznie w suchych i niezapylnych pomieszczeniach w temperaturze od +10°C/+50°F do +35°C/+95°F.

OSTRZEŻENIE:

Naprawy mechanicznych i elektrycznych podzespołów urządzenia mogą być wykonywane wyłącznie przez uprawnione i wykwalifikowane osoby, które zapoznały się ze stosownymi przepisami bezpieczeństwa.

OSTRZEŻENIE:

Należy używać wyłącznie narzędzi (szczotek, tarcz itp.) wyszczególnionych jako akcesoria w niniejszej instrukcji lub zalecanych przez doradców technicznych firmy TASKI. Stosowanie innych narzędzi może mieć negatywny wpływ na funkcjonowanie urządzenia i bezpieczeństwo.

OSTRZEŻENIE:

Należy bezwzględnie przestrzegać lokalnych przepisów BHP i instrukcji producenta dotyczących stosowania środków czystości.

OSTROŻNIE:

W przypadku stwierdzenia wycieku piany lub płynów z urządzenia należy natychmiast wyłączyć agregat ssący!

OSTROŻNIE:

Urządzenie może być eksploatowane wyłącznie z zastosowaniem odpowiednich akumulatorów i atestowanych ładowarek.

OSTROŻNIE:

Maszyna musi być chroniona przed nieautoryzowanym użyciem. Dlatego urządzenie bez nadzoru należy przechowywać w zamkniętym pomieszczeniu.

WSKAZÓWKA

Zgodnie z aktualnym stanem wiedzy naukowej rozwiązania konstrukcyjne stosowane w maszynach i urządzeniach TASKI pozwalają na wykluczenie zagrożeń dla zdrowia powodowanych przez występujące wibracje oraz hałas.

Patrz dane techniczne na stronie 53.

Środki czyszczące

WSKAZÓWKA

Rozwiązania konstrukcyjne w urządzeniach TASKI zostały opracowane z myślą o uzyskaniu optymalnych rezultatów przy zastosowaniu środków czyszczących TASKI. Inne środki czyszczące mogą prowadzić do usterek w eksploatacji i uszkodzeń urządzenia lub środowiska roboczego. Dlatego też zalecamy stosowanie środków czyszczących wyłącznie produkcji firmy TASKI.

Usterki spowodowane użyciem nieodpowiednich środków czyszczących są wyłączone z zakresu gwarancji.

- W celu uzyskania szczegółowych informacji należy się zwrócić do serwisu TASKI.

Pozostała dokumentacja

WSKAZÓWKA

Schemat elektryczny urządzenia udostępniono w liście części zamiennych.

- W celu uzyskania szczegółowych informacji prosimy o kontakt z działem obsługi klienta.

WSKAZÓWKA

Niniejsza instrukcja obsługi oraz pozostałe instrukcje obsługi urządzeń TASKI są dostępne na stronie internetowej pod adresem:

www.taski.com

Ochrona środowiska:



Materiały opakowaniowe nadają się do recyklingu. Nie usuwać opakowań wraz z odpadami domowymi – oddać je do recyklingu.



Zużyte urządzenia zawierają cenne materiały nadające się do powtórnego użycia, które należy poddać recyklingowi. Bateria, olej i inne podobne materiały nie mogą przedostać się do środowiska. Należy je przekazać do utylizacji w odpowiednich punktach zbiórki.

Schemat budowy

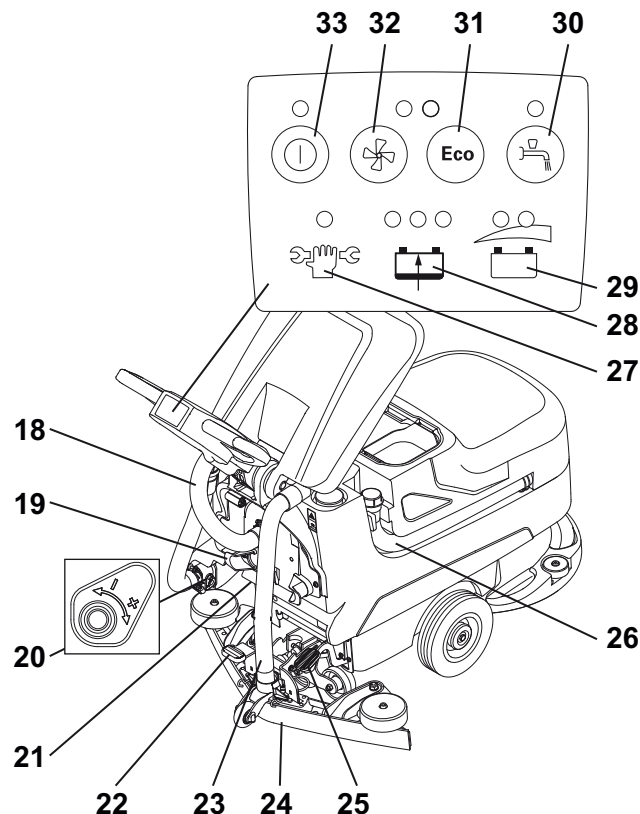
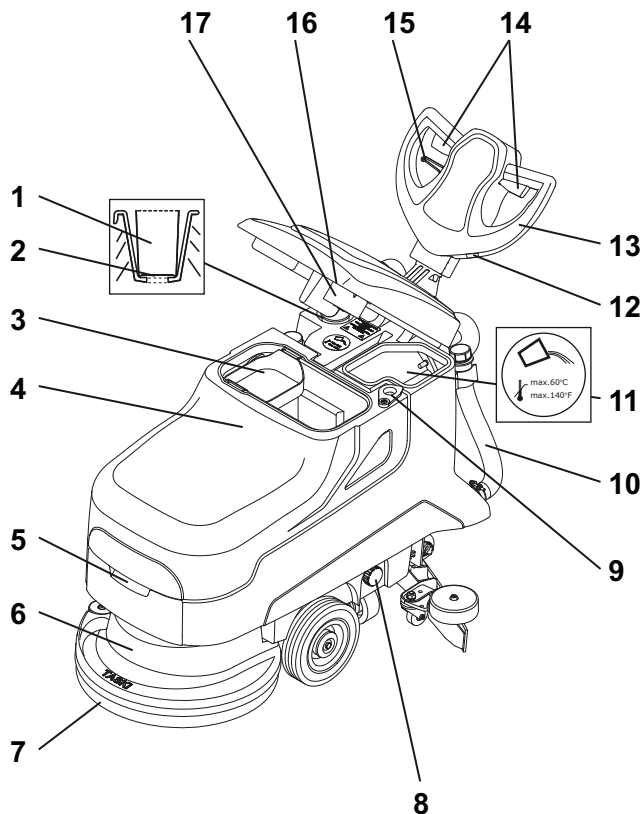

- 1 dozownik
- 2 wskazanie wysokości napełniania
- 3 pojemnik na zanieczyszczenia zgrubne
- 4 zbiornik na brudną wodę
- 5 wgłębienie do podnoszenia
- 6 agregat jednostki narzędziowej
- 7 jednostka narzędziowa (szczotki, pady itp.)
- 8 filtr zbiornika na czystą wodę
- 9 otwór opróżniający
- 10 wąż odpływowy ze zbiornika na czystą wodę (niebieska pokrywa)
- 11 zbiornik na czystą wodę
- 12 licznik czasu pracy (opcja)
- 13 uchwyt prowadzący
- 14 dźwignia uruchamiająca (napęd szczotki)
- 15 dźwignia do regulacji nachylenia uchwytu prowadzącego
- 16 filtr ssący
- 17 pływak (zabezpieczenie zbiornika na brudną wodę przed napełnieniem)
- 18 wąż ssawny turbiny
- 19 uchwyt na przewód zasilający od ładowarki akumulatora
- 20 regulator manualnego dozowania roztworu czyszczącego
- 21 wtyczka podłączeniowa akumulatorów (kodowanie)
- 22 pedał nożny (dysza ssąca)
- 23 wąż ssawny dyszy ssącej
- 24 dysza ssąca
- 25 pedał nożny (jednostka narzędziowa)
- 26 wąż odpływowy ze zbiornika na brudną wodę (czerwona pokrywa)
- 27 wskaźnik serwisowy
- 28 wskaźnik stanu naładowania akumulatora
- 29 wyświetlacz stanu akumulatora
- 30 włączniki zasilania roztworem czyszczącym (WŁ./WYŁ.)
- 31 przyciski trybu ECO (WŁ./WYŁ.)

- 32 włącznik agregatu ssącego (WŁ./WYŁ.)
- 33 włącznik główny (WŁ./WYŁ.)

Akumulatory

Dozwolone rodzaje akumulatorów

Do eksploatacji urządzenia wymagane jest stosowanie akumulatorów trakcyjnych (nie należy używać akumulatorów mokrych, rozruchowych i akumulatorów do urządzeń). Zaleca się stosowanie typowych akumulatorów trakcyjnych, gdyż tylko takie zapewniają długi okres użytkowania.

Baterie trakcyjne (żelowe, AGM, Pure Lead, litowe) wykonywane są jako akumulatory zamknięte i bezobsługowe (typu VRLA). Dla każdego typu i producenta należy odpowiednio wyregulować urządzenie. Poszczególne typy akumulatorów różnią się między sobą okresem użytkowania i charakterystyką.

Po zamontowaniu akumulatorów lub ich wymianie na akumulatory innego typu/producenta należy wprowadzić odpowiednie ustawienia w ładowarce oraz w urządzeniu przed jego uruchomieniem.

Niewłaściwa konfiguracja może doprowadzić do szybkiego rozładowania akumulatorów.

i WSKAZÓWKA

Nie wolno stosować różnych akumulatorów, starych z nowymi lub uszkodzonych.

i WSKAZÓWKA

Stare i/lub uszkodzone akumulatory należy utylizować w sposób specjalistyczny. Patrz informacje na stronie 54

Środki bezpieczeństwa podczas obsługi akumulatorów



Ze względu na zawartość kwasu. Podczas serwisowania, montażu i wymiany akumulatorów mokrych należy używać okularów ochronnych!



W przypadku dostania się kwasu do oczu lub kontaktu ze skórą skażone miejsca przepłukać/przemyć dużą ilością czystej wody, po czym natychmiast udać się do lekarza. Odzież wyplukać w wodzie!



W trakcie procesu ładowania akumulatorów wytwarzana jest niebezpieczna mieszanka gazów. Należy bezwzględnie zachować bezpieczną odległość od otwartego ognia i żarzących się obiektów!



Zabrania się palenia tytoniu!



Niebezpieczeństwo oparzenia chemicznego!



Uwaga! Bieguny akumulatora znajdują się zawsze pod napięciem, dlatego nie należy odkładać żadnych przedmiotów na akumulatory!

! OSTROŻNIE:

Akumulatory należy przechowywać w czystych i suchych miejscach. Wycieki kwasu lub wody powinny być niezwłocznie usunięte.

- Podczas prac należy używać rękawic ochronnych.

! OSTROŻNIE:

Akumulatory mogą być montowane tylko przez punkty obsługi klienta lub specjalistów dopuszczonych przez Diversey i mogą one być instalowane zgodnie ze schematem połączeń.

Błędy podczas montażu i instalacji mogą spowodować obrażenia, eksplozję lub poważne uszkodzenia urządzenia i obiektów w otoczeniu.

! OSTROŻNIE:

W trakcie ładowania akumulatorów należy zapewnić odpowiednią wentylację.

i WSKAZÓWKA

Należy także przestrzegać karty bezpieczeństwa produktu producenta akumulatora.

i WSKAZÓWKA

Należy także przestrzegać instrukcji producenta akumulatora.

! OSTROŻNIE:

Podczas prac konserwacyjnych baterie muszą być odłączone od urządzenia!

Schemat podłączenia akumulatorów swingo 455B (Gel)

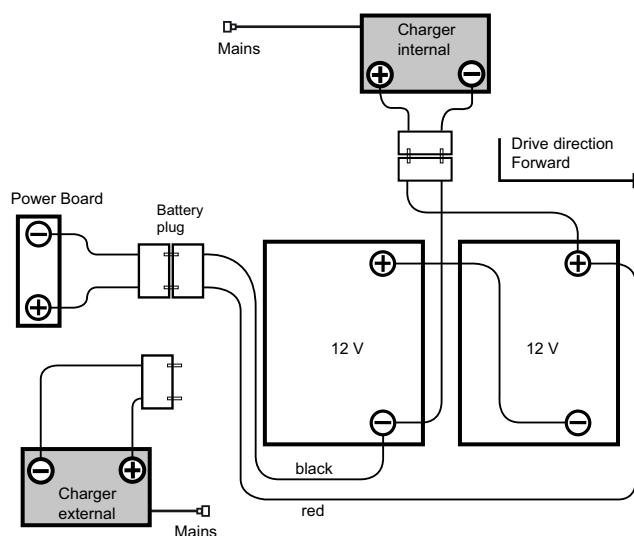

swingo 455B (Lithium)

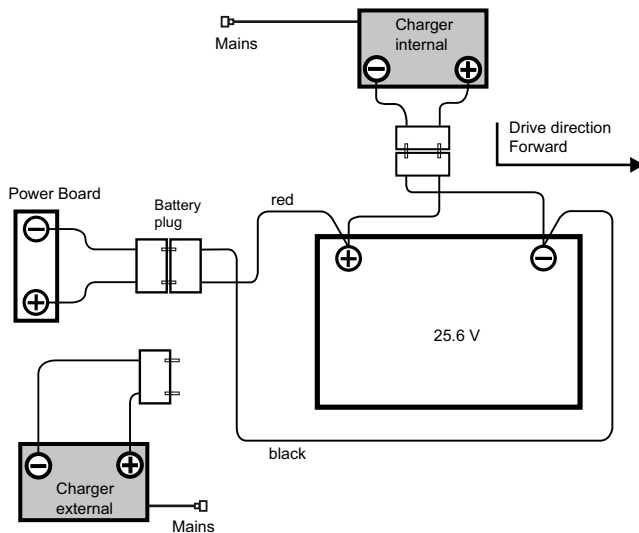

W sytuacji awaryjnej

STOP NIEBEZPIECZEŃSTWO:

W sytuacji awaryjnej (nieprawidłowe zachowanie się maszyny) należy wyjąć wtyk połączeniowy akumulatora.

Ładowanie

OSTROŻNIE:

Przestrzegać instrukcji obsługi producenta zewnętrznej ładowarki.

OSTROŻNIE:

Charakterystyka ładowania akumulatora jest uzależniona od jego rodzaju i zaleceń producenta. Nieprzestrzeganie charakterystyki ładowania lub stosowanie niewłaściwych ładowarek powoduje szybkie rozładowanie akumulatorów lub ich uszkodzenie.

WSKAZÓWKA

Ładowarki pokładowe dostępne jako wyposażenie dodatkowe są dostosowane do pojemności akumulatorów i oferują możliwość wyboru odpowiedniej charakterystyki ładowania oraz ustawień wprowadzanych fabrycznie lub przez pracowników serwisu TASKI. Przepis ten dotyczy również stosowania ładowarek stacjonarnych (zewnętrznych).

OSTROŻNIE:

Krótkotrwałe okresy eksploatacji związane każdorazowo z ładowaniem akumulatorów mogą spowodować ich trwałe uszkodzenie.

- Zalecenie: przed przystąpieniem do ponownego ładowania należy wykorzystać co najmniej 20% dostępnej pojemności akumulatora.

OSTROŻNIE:

Aby uzyskać maksymalną żywotność akumulatorów trakcyjnych, należy dwa razy w tygodniu wykonać pełny cykl ich ładowania (12–16 godzin).

OSTROŻNIE:

Przed dłuższą przerwą w eksploatacji urządzenia należy wykonać pełny cykl ładowania akumulatorów, a następnie odłączyć ładowarkę od urządzenia lub sieci. Akumulatory ulegają stopniowemu rozładowaniu. W zależności od ich rodzaju wymagane jest ich ponowne naładowanie po 3–6 miesiącach.

- Przed wznowieniem eksploatacji urządzenia należy ponownie wykonać pełny cykl ładowania akumulatorów.

OSTROŻNIE:

W przypadku dłuższego przestoju maszyny wyciągnąć wtyk podłączeniowy akumulatora.

Ładowanie za pomocą zewnętrznej ładowarki

WSKAZÓWKA

Wolno stosować wyłącznie ładowarki zalecane przez producenta akumulatora lub certyfikowane zgodnie z SELV (bezpieczne niskie napięcie).

STOP NIEBEZPIECZEŃSTWO:

Nie podłączać do maszyny ładowarki znajdującej się pod napięciem (włączona ładowarka).

Użytkownik może doznać obrażeń ciała z powodu porażenia elektrycznego.

OSTRZEŻENIE:

Kable do ładowania akumulatorów przewodzą prąd o dużym natężeniu. Nie wolno używać ładowarki w przypadku stwierdzenia uszkodzeń wtyczki, kabli lub złącza w urządzeniu.

- Podłączyć zewnętrzną ładowarkę do akumulatora wtyku ładowania maszyny.

WSKAZÓWKA

Chcąc zagwarantować dobry kontakt elektryczny, należy zwracać uwagę, aby wtyczka była włożona do oporu.

WSKAZÓWKA

Sprawdzić, czy włożona ładowarka rozpoczęła proces ładowania.

WSKAZÓWKA

W trakcie ładowania wszystkie funkcje urządzenia są dezaktywowane.

Ładowanie za pomocą ładowarki pokładowej (opcja)

OSTROŻNIE:

Urządzenie musi być wyłączone (wyłącznik główny), a wtyk podłączeniowy akumulatora wyciągnięty z gniazda.

- Wyciągnąć kabel zasilania i podłączyć go do gniazda sieciowego (z zabezpieczeniem zwłocznym).

Po zakończeniu ładowania

OSTRZEŻENIE:

Przed odłączeniem akumulatorów należy wyłączyć ładowarkę.

Rozłączenie włączonej ładowarki może doprowadzić do eksplozji w komorze akumulatorowej.

- Kabel zasilający do ładowarek pokładowych (opcja) należy przechowywać w wyznaczonym do tego miejscu.
- Kable do ładowania akumulatorów powinny być zabezpieczone przed uszkodzeniem i działaniem wilgoci.

Serwis i konserwacja akumulatorów otwartych (mokrych)

WSKAZÓWKA

Konserwacja bezobsługowych akumulatorów ogranicza się do prawidłowego ładowania oraz przestrzegania odpowiedniej charakterystyki ładowania.

Otwieranie komory akumulatora do konserwacji

- Urządzenie musi być wyłączone.

OSTRZEŻENIE:

Przed otwarciem komory akumulatora upewnić się, że obydwa zbiorniki są puste.

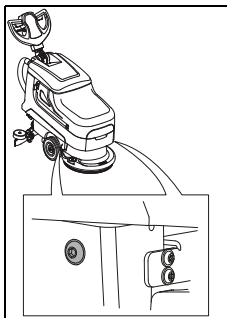

- Z przodu urządzenia, u dołu po jego lewej i prawej stronie znajduje się blokada komory na akumulator.
- Wykręcić śruby.

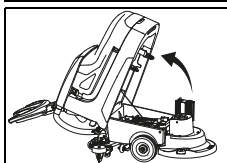

- Przechylić ostrożnie zbiornik do tyłu. Teraz można przeprowadzić konserwację akumulatora zgodnie ze wskazówkami producenta.

OSTRZEŻENIE:

Po zakończeniu konserwacji ostrożnie ustawić zbiornik w pozycji wyjściowej i ponownie wkręcić śrubę.

Przed przystąpieniem do eksploatacji

Montaż jednostki narzędziowej

Przed użyciem sprawdzić:

- czy długość szczeciny w szczotce nie przekroczyła czerwonego oznakowania (w wiązce) lub wynosi co najmniej 1 cm;
- zużycie i stan zanieczyszczenia tarczy przed przystąpieniem do pracy.

OSTROŻNIE:

Nie należy używać szczotek, w których została przekroczona granica zużycia zaznaczona na szczecinie w wiązce kolorem czerwonym. Nie stosować zużytych lub zanieczyszczonych tarcz. Należy stosować wyłącznie oryginalne narzędzia TASKI,

Pozwoli to uzyskać optymalne rezultaty czyszczenia i wyeliminować ryzyko uszkodzenia wykładziny.

- Ustawić jednostkę narzędziową pod agregatem jednostki narzędziowej.

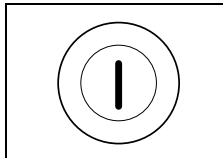

- Włączyć urządzenie.
- Nacisnąć i 3 sekundy przytrzymać główny włącznik (WŁ/WYŁ). Wskaźnik zaświeci się na chwilę.

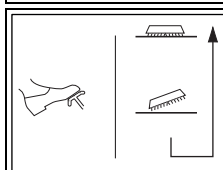

- Odblokować pedał i powoli opuścić jednostkę narzędziową.

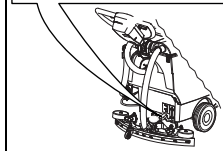

- Nacisnąć krótko dźwignię uruchamiającą.

Taki ruch pozwala wyśrodkować i odpowiednio zamocować jednostkę narzędziową.

WSKAZÓWKA

Kiedy szczotka znajduje się na dole, lekki ruch do przodu i do tyłu ułatwia zamocowanie urządzenia.

Montaż dyszy ssącej

- Urządzenie musi być wyłączone (wyłącznik główny).

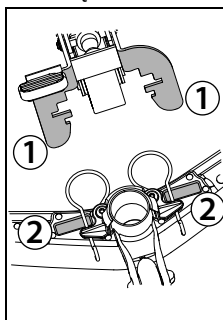

- Ustawić dyszę ssącą (2) pod uchwytem dyszy (1).

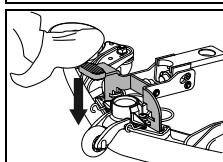

- Nacisnąć pedał w dół aż do zatrzaśnięcia uchwytu dyszy.
- Wąż zasysania wetknąć do króćca dyszy.

Napełnianie zbiornika na czystą wodę

i WSKAZÓWKA

Maksymalna temperatura wody to 60°C/140°F. Firma Diversey zaleca używanie zimnej wody, ponieważ temperatura gorącej wody po zetknięciu z podłożem natychmiast się obniża, zatem stosowanie gorącej wody nie przynosi żadnych korzyści.

- Urządzenie musi być wyłączone (wyłącznik główny).
- Otworzyć pokrywę zbiornika.

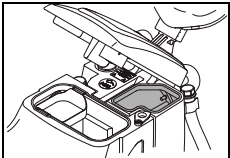
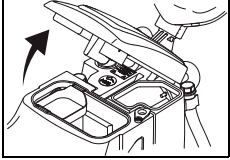

- Nalać wodę do zbiornika na czystą wodę.

Dozowanie

! OSTRZEŻENIE:

Podczas stosowania substancji chemicznych należy używać rękawic i okularów ochronnych oraz odpowiedniej odzieży roboczej (ochronnej)!

STOP NIEBEZPIECZEŃSTWO:

Należy stosować wyłącznie produkty zalecane przez firmę Diversey oraz bezwzględnie przestrzegać instrukcji ich stosowania.

Użycie niewłaściwych produktów (np. zawierających chlor, kwasy lub rozpuszczalniki) stanowi zagrożenie dla zdrowia i może być przyczyną poważnego uszkodzenia urządzenia.

i WSKAZÓWKA

W celu dokładnego dozowania skorzystać z podziałki w dozowniku.

- Oznakowanie poziomu napełnienia na zbiorniku odpowiada oznakowaniu w dozowniku. Typ urządzenia jest również wskazany w dozowniku!

Przykładowe dozowanie:

Dane na opakowaniu produktu		Zawartość zbiornika	Ilość produktu na ilość wody w zbiorniku
0,25%	25 ml na 10 l wody	22l	50ml = 0,05l
0,5%	50 ml na 10 l wody	22l	100 ml = 0,1l

- Napełnić dozownik odpowiednim produktem i włączyć zawartość do zbiornika na czystą wodę. Powtarzać czynność do momentu osiągnięcia wymaganego stężenia.
- Po zakończeniu dozowania dozownik pozostaje w zbiorniku.

Czyszczenie wstępne

! OSTRZEŻENIE:

Z czyszczonych powierzchni należy usunąć wszelkie przedmioty (elementy drewniane, metalowe itp.).

Pozostawione przedmioty mogą spowodować uszkodzenie narzędzi; ponadto siła odśrodkowa powstająca przy obrocie może spowodować odrzucenie tych przedmiotów, a ich uderzenie może być przyczyną urazów i szkód materiałowych.

Rozpoczęcie pracy

! OSTRZEŻENIE:

Podczas wykonywania prac należy używać stabilnego obuwia oraz odpowiedniej odzieży roboczej!

i WSKAZÓWKA

Aby zapewnić bezpieczeństwo obsługi, podczas pracy urządzenia zawsze należy trzymać obie ręce na kierownicy / uchwycie prowadzącym.

! OSTRZEŻENIE:

Najpierw należy zapoznać się z urządzeniem, przeprowadzając pierwsze próby jazdy na pustym placu!

! OSTRZEŻENIE:

Jeżeli eksploatacja urządzenia powoduje zagrożenie upadkiem przedmiotów, należy przedsięwziąć i stosować niezbędne środki bezpieczeństwa wymagane przez krajowe przepisy.

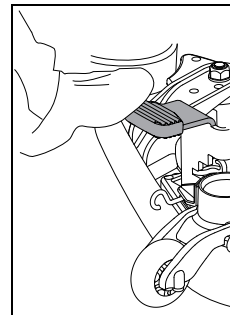

- Opuścić dyszę ssącą.

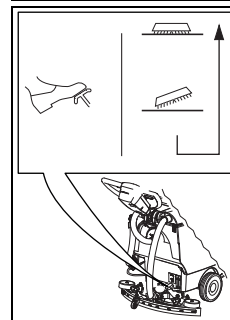

- Odblokować pedał i powoli opuścić jednostkę narzędziową.

Ręczne uruchamianie programu

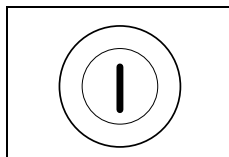

- Włączyć urządzenie.
- Nacisnąć i 3 sekundy przytrzymać główny włącznik (WŁ./WYŁ.).
Wskaźnik zaświeci się na chwilę.

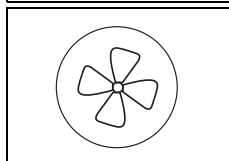

- Nacisnąć włącznik Agregat ssący WŁ./WYŁ.
Wskaźnik zaświeci się, nastąpi uruchomienie agregatu ssącego.

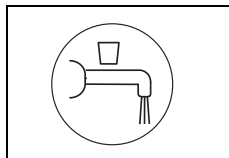

- Nacisnąć włącznik zasilania roztworem czyszczącym WŁ./WYŁ.
*Wskaźnik się zaświeci.
Nastąpi uruchomienie zasilania roztworem czyszczącym, gdy narzędzia się obracają.*

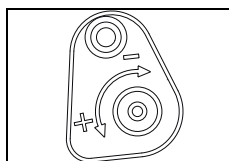

- Za pomocą regulatora ilości dozować roztwór czyszczący.

i WSKAZÓWKA

Firma Diversey zaleca prowadzenie długotrwałych prac dla określenia odpowiedniego dozowania produktu.

Zbyt duża lub zbyt mała ilość produktu prowadzi do niezadowolających rezultatów czyszczenia.

Funkcja jednego przycisku

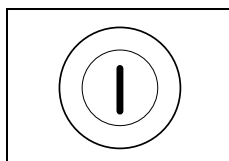

- Włączyć urządzenie.
- Nacisnąć i 3 sekundy przytrzymać główny włącznik (WŁ./WYŁ.).
Wskaźnik zaświeci się na chwilę.

i WSKAZÓWKA

Po wyłączeniu urządzenia ustawienia będą zachowane w pamięci i zostaną automatycznie aktywowane podczas ponownego włączenia.

i WSKAZÓWKA

Wprowadzone ustawienia mogą być dowolnie modyfikowane podczas pracy.

Rozpoczęcie czyszczenia

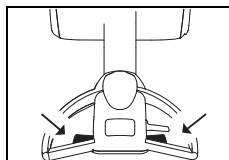

- Nacisnąć dźwignię uruchamiającą na rękojeści ramienia.
Narzędzie zaczyna się obracać i uruchamia się zasilanie roztworem czyszczącym.

Funkcja samoczynnego wyłączenia w przypadku nieużywania urządzenia

i WSKAZÓWKA

W przypadku nieużywania urządzenie samoczynnie wyłącza się po 5 minutach.

W czasie tych 5 minut:

- nie wolno manipulować przy szczotkach;
- operator cały czas musi mieć urządzenie w zasięgu wzroku;

- wolno oczyścić tylko dyszę ssącą z zassanych lub zakleszczonych elementów;
- operator może oddalić się tylko po to, aby uprzątnąć obszar roboczy, przy czym cały czas musi mieć urządzenie w zasięgu wzroku.

Pojemność akumulatora – koniec gotowości do pracy

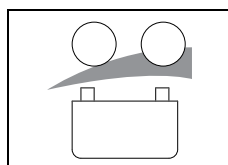

- Wskaźnik stanu naładowania akumulatora sygnalizuje gotowość urządzenia do pracy.

- Dioda LED miga na czerwono:
zostały 2 minuty, aby zakończyć pracę. Po ich upływie urządzenie zostanie automatycznie wyłączone.
- Dioda LED świeci w sposób ciągły na czerwono:
należy wykonać pełny cykl ładowania akumulatora.

Sposoby czyszczenia

Metoda bezpośrednia:

szorowanie i odsysanie w jednym kroku.

Metoda pośrednia:

rozprowadzenie roztworu czyszczącego, szorowanie i odsysanie w kilku procesach czyszczenia.

i WSKAZÓWKA

W wyniku szczególnego oddziaływania pomiędzy podłożem/zanieczyszczeniami a środkiem czyszczącym manewrowanie urządzeniem może być w pewnych sytuacjach utrudnione.

- Za pomocą opcjonalnie dostępnych kół można poprawić trakcję urządzenia na podłożu. Proszę zwrócić się do doradcy klienta firmy TASKI.

Uzupełnianie roztworu czyszczącego

! OSTRZEŻENIE:

Czyszczenie bez użycia roztworu może powodować uszkodzenia podłoża.

! OSTROŻNIE:

Odgłos grzechotania dochodzący z pompy wskazuje na to, że zbiornik czystej wody jest pusty.

- Pompa nigdy nie może pracować przez dłuższy czas na sucho.
- Urządzenie musi być wyłączone.
- Otworzyć pokrywę zbiornika.
- Napełnić wodą zbiornik na czystą wodę, patrz strona 47.
- Włać środek czyszczący do zbiornika, używając dozownika.
- Zamknąć pokrywę zbiornika.

Opróżnianie zbiornika na brudną wodę

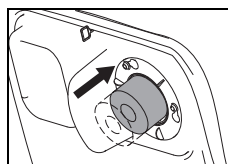

- Gdy zbiornik na brudną wodę jest pełny, nastąpi zassanie pływaka na filtrze zasysania.

Oznakami tego są zmiana dźwięku na skutek zwiększenia prędkości obrotowej agregatu ssącego oraz woda na podłożu.

- Opróżnianie zbiornika na brudną wodę – patrz strona 49.

Zakończenie pracy

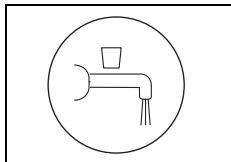

- Nacisnąć włącznik Roztwór czyszczący WŁ./WYŁ.
Zasilanie roztworem zostanie wyłączone.

- Przejechać urządzeniem jeszcze kilka metrów, tak aby podczas krótkotrwałej rotacji narzędzi usunąć pozostałości płynów.

Szczególnie ważne w przypadku TASKI contact pads!

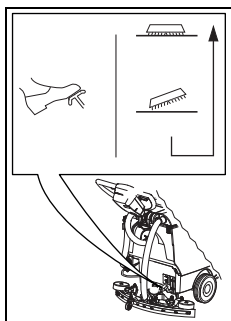

- Aby unieść jednostkę narzędziową, nacisnąć pedał do dołu aż do zatrzaśnięcia.

- Przejechać urządzeniem jeszcze kilka metrów, aby zassać pozostałą brudną wodę.

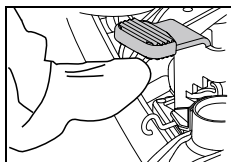

- Unieść dyszę ssącą.
Agregat ssący powinien pracować tak długo, aż brudna woda pozostała w wężu zostanie zassana.

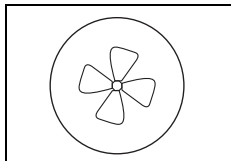

- Nacisnąć włącznik agregatu ssącego WŁ/WYŁ.
Wskaźnik zaświeci się, nastąpi zatrzymanie agregatu ssącego.

- Wyłączyć urządzenie.

⚠ OSTROŻNIE:

Przed wykonaniem poszczególnych czynności związanych z opróżnianiem i czyszczeniem należy wyłączyć urządzenie (włącznik główny) i wyciągnąć z gniazda wtyk podłączeniowy akumulatora.

Demontaż i czyszczenie dyszy ssącej

- Wyjąć wąż zasysania z króćca dyszy.
- Unieść nogą dyszę ssącą.

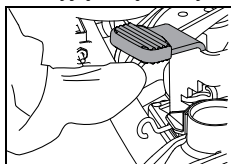

- Ścisnąć sprężyny blokujące. W ten sposób dysza ssąca zostanie odblokowana i będzie ją można wyjąć z uchwytu.

- Przemyć dyszę pod bieżącą wodą, używając szczotki.

i WSKAZÓWKA

Jedynie czyste i nieuszkodzone lamele zapewniają uzyskanie optymalnego wyniku odsysania!

Opróżnianie i czyszczenie zbiorników na brudną i na czystą wodę

i WSKAZÓWKA

Usuwanie brudnej wody lub roztworu czyszczącego musi zostać przeprowadzone zgodnie z przepisami krajowymi.

i WSKAZÓWKA

Podczas opróżniania zbiornika na brudną wodę należy przestrzegać przepisów producenta środków czystości dotyczących sprzętu ochrony osobistej.

Tryb postępowania:

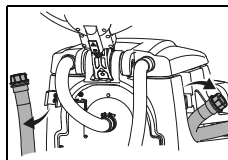

- Wyjąć wąż odpływowy z uchwytu.

- Otworzyć czerwoną lub niebieską pokrywę na wysokości uchwytu, powoli opuścić końcówkę węża i opróżnić zbiornik na brudną lub czystą wodę.

Czyszczenie zbiornika na brudną i czystą wodę

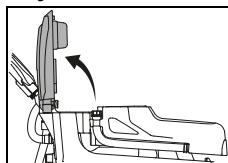

- Otworzyć pokrywę zbiornika.

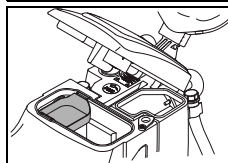

- Wyciągnąć (żółty) pojemnik na zanieczyszczenia zgrubne, opróżnić go i dokładnie przepłukać pod bieżącą wodą.

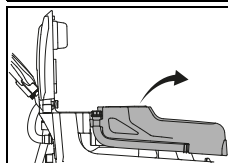

- Usunąć zbiornik z urządzenia.
- Dokładnie przepłukać czystą wodą zbiorniki na brudną wodę i na czystą wodę.

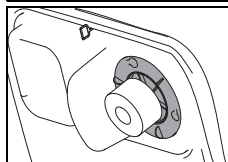

- Wyjąć filtr zasysania (żółty) i usunąć brud szmatką lub miękką szczotką.

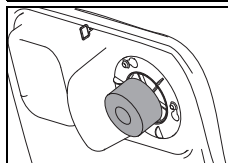

- Sprawdzić funkcjonowanie pływaka.

⚠ OSTROŻNIE:

Zanieczyszczony filtr ssący może powodować obniżenie mocy ssącej.

- Po opróżnieniu z powrotem przykręcić czerwoną i niebieską pokrywę oraz odwieść wąż na uchwyt.
- Ponownie założyć zbiornik na urządzenie.
- Zamontować ponownie pojemnik na zanieczyszczenia zgrubne (żółty) i filtr zasysania.

Czyszczenie filtra zbiornika na czystą wodę

⚠ OSTROŻNIE:

Po każdym zakończeniu prac należy wyczyścić filtr zbiornika na czystą wodę.

Zatkane filtry mogą zablokować dopływ preparatu czyszczącego i tym samym doprowadzić do uszkodzenia podłoża.

- Urządzenie musi być wyłączone (wyłącznik główny).
- Odkręcić filtr zbiornika na czystą wodę i wyjąć.
- Wypłukać go dokładnie czystą wodą.

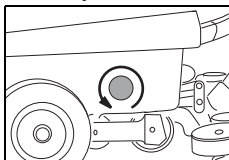

i WSKAZÓWKA

Filtr jest umieszczony głębiej niż wylot zbiornika. Pozostałości roztworu czyszczącego wypłyną dopiero po odkręceniu filtra.

- Ponownie założyć i przykręcić filtr.

Demontaż i czyszczenie narzędzi

i WSKAZÓWKA

Każdorazowo po zakończeniu pracy należy wyczyścić narzędzia.

- Urządzenie musi być wyłączone.
- Aby unieść jednostkę narzędziową, nacisnąć pedał do dołu aż do zatrzaśnięcia.

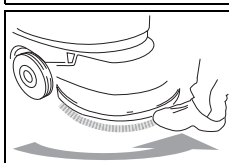
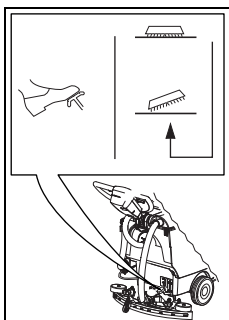

- Odkręcić jednostkę narzędziową nogą ze sprzęgu jednostki narzędziowej w kierunku przeciwnym do ruchu wskazówek zegara.

- Wyczyścić jednostkę narzędziową pod bieżącą wodą.

Czyszczenie urządzenia

⚠ OSTROŻNIE:

Nie wolno czyścić urządzenia strumieniem wody ani za pomocą myjek ciśnieniowych.

Woda może spowodować poważne uszkodzenia mechanicznych i elektrycznych podzespołów wewnątrz urządzenia.

- Urządzenie należy czyścić przy użyciu wilgotnej szmatki.

Przechowywanie/odstawianie urządzenia (wyłączanie z eksploatacji)

⚠ OSTROŻNIE:

Urządzenie musi być wyłączone (wyłącznik główny), a wtyk podłączeniowy akumulatora wyciągnięty z gniazda.

i WSKAZÓWKA

Podczas przechowywania urządzenia dysza ssąca i jednostka narzędziowa powinny być podniesione, a pokrywa zbiornika otwarta, aby możliwe było jego wysuszenie. W ten sposób można zapobiec powstawaniu pleśni i nieprzyjemnych zapachów.

⚠ OSTROŻNIE:

Nigdy nie przechowywać urządzenia z rozładowanymi akumulatorami.

Doprowadzi to do nieodwracalnego uszkodzenia akumulatorów.

Serwis, konserwacja i czyszczenie

Konserwacja urządzenia to podstawowy warunek umożliwiający jego niezawodne funkcjonowanie i długi okres eksploatacji.

⚠ OSTROŻNIE:

Należy używać wyłącznie oryginalnych części TA-SKI; w przeciwnym razie prawa do roszczeń z tytułu gwarancji i odpowiedzialności producenta nie zostaną uwzględnione.

i WSKAZÓWKA

Aby zapobiec przypadkowemu aktywowaniu funkcji w urządzeniu, każdorazowo przed przystąpieniem do prac serwisowych należy:

- wyłączyć urządzenie.

Objaśnienie oznaczeń:

◇ = Po każdym zakończeniu czyszczenia, ◇◇ = co tydzień, ◇◇◇ = co miesiąc, ⊗ = lampka serwisowa

Czynność:	◇	◇◇	◇◇◇	⊗	Strona
Ładowanie akumulatorów	•				45
Uzupełnianie wody destylowanej (akumulatory mokre); należy przestrzegać instrukcji producenta akumulatorów!		•			46
Opróżnianie i czyszczenie zbiorników na brudną i na czystą wodę	•				49
Czyszczenie wszystkich części zaznaczonych na żółto	•				
Czyszczenie narzędzi	•				50
Czyszczenie dyszy ssącej, kontrola zużycia i ewentualnie wymiana lameli	•				49
Wytarcie urządzenia wilgotną szmatką	•				50
Czyszczenie, sprawdzenie i ewentualna wymiana uszczelki pokrywy zbiornika	•				
Serwis/konserwacja wykonywane przez pracowników serwisu technicznego Diversey				•	

Częstotliwość wykonywania prac konserwacyjnych

Urządzenia TASKI to najwyższej jakości urządzenia przetestowane zarówno fabrycznie, jak i przez autoryzowane instytucje kontrolne. Podczas długiej eksploatacji podzespoły elektryczne i mechaniczne ulegają procesowi zużycia i starzenia.

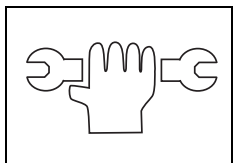

- Aby zapewnić bezpieczeństwo eksploatacji oraz gotowość do pracy, w przypadku świecenia wskaźnika serwisowego (ustawienie fabryczne 450 roboczogodzin) lub co najmniej raz w roku należy przeprowadzić serwisowanie.

i WSKAZÓWKA

W przypadku nadzwyczajnego obciążenia i/lub niewystarczającej konserwacji konieczne jest skrócenie tych okresów.

Obsługa klienta

Zgłaszając usterkę lub kontaktując się w sprawie zamówienia należy podać oznaczenie typu i numer fabryczny urządzenia.

Dane te znajdują się na tabliczce znamionowej urządzenia. Na ostatniej stronie niniejszej instrukcji obsługi można znaleźć adresy najbliższych punktów serwisowych TASKI.

Wymiana lameli

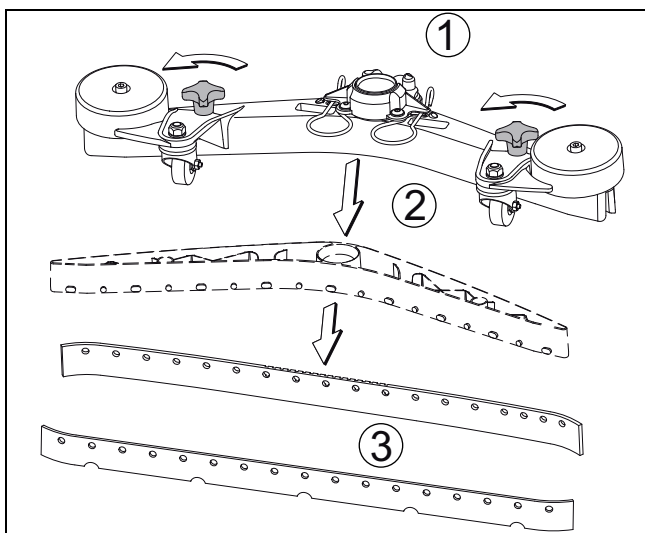

- Odkręcić chwyt gwiazdkowe (1), wyjąć korpus lameli (2) z korpusu dyszy i następnie wyjąć lamele (3).
- Teraz można obrócić lub wymienić lamele.
- Korpus lameli (2) z powrotem włożyć do korpusu dyszy i przykręcić chwyt gwiazdkowe (1).

Usterki

Usterka	Możliwa przyczyna	Usuwanie usterki	Strona
Nie można włączyć urządzenia bez aktywowanej funkcji	Urządzenie jest wyłączone	<ul style="list-style-type: none"> Przekręcić kluczyk 	43
	Wtyczka podłączeniowa akumulatorów nie jest wetknięta	<ul style="list-style-type: none"> Podłączyć wtyczkę podłączeniową akumulatorów do urządzenia 	43
	Uszkodzony główny bezpiecznik	<ul style="list-style-type: none"> Sprawdzić/Wymienić bezpiecznik Skontaktować się z serwisem 	
	Rozładowany akumulator lub uszkodzona ładowarka	<ul style="list-style-type: none"> Naładować akumulator Skontaktować się z serwisem 	46
	Uszkodzone akumulatory	<ul style="list-style-type: none"> Skontaktować się z serwisem 	
Nie można wyłączyć agregatu jednostki narzędziowej lub agregatu ssącego	Błąd w elektronice lub na pulpicie obsługi	<ul style="list-style-type: none"> Skontaktować się z serwisem 	43
Szczotka nie rotuje	Wyłączony napęd szczotki	<ul style="list-style-type: none"> Nacisnąć włącznik szczotki 	43
	Uszkodzony główny bezpiecznik	<ul style="list-style-type: none"> Wymienić bezpiecznik 	
	Napęd pracuje, narzędzie stoi	<ul style="list-style-type: none"> Zerwany pasek napędowy Skontaktować się z serwisem 	
Niska moc ssania Mokre podłoże Bрудna woda nie jest zasysana	Wyłączony agregat ssący	<ul style="list-style-type: none"> Nacisnąć włącznik agregatu ssącego 	43
	Odlączony wąż ssawny	<ul style="list-style-type: none"> Podłączyć wąż ssawny 	46
	Dysza ssąca nie przylega do podłoża	<ul style="list-style-type: none"> Sprawdzić funkcjonowanie zawieszenia dyszy ssącej 	46
	Zużyte lamele	<ul style="list-style-type: none"> Wymienić lamele 	51
	Zatkany wąż lub dysza (np. kawałki drewna, resztki tkanin)	<ul style="list-style-type: none"> Usunąć ciała obce 	
	Zatkany filtr ssący	<ul style="list-style-type: none"> Usunąć ciała obce 	43
Agregat ssący się wyłącza	Zapełniony zbiornik na brudną wodę	<ul style="list-style-type: none"> Opróżnić zbiornik Sprawdzić wskaźnik naładowania akumulatora Sprawdzić bezpieczniki 	49
	Zanieczyszczony zbiornik na brudną wodę	<ul style="list-style-type: none"> Sprawdzić i w razie potrzeby wyczyścić 	49
Niewystarczająca ilość roztworu czyszczącego	Brak roztworu czyszczącego w zbiorniku	<ul style="list-style-type: none"> Sprawdzić poziom roztworu w zbiorniku 	48
	Nieodpowiednia ilość roztworu czyszczącego	<ul style="list-style-type: none"> Dostosować dozowanie roztworu. 	43
	Nie naciśnięto włącznika zasilania roztworem czyszczącym	<ul style="list-style-type: none"> Nacisnąć włącznik zasilania roztworem czyszczącym 	43

Dane techniczne

Urządzenie		
Szerokość robocza	43	cm
Szerokość dyszy ssącej	69	cm
Wymiary (D × S × W)	139 × 69 × 110	cm
Maksymalna waga urządzenia gotowego do pracy	123	kg
Napięcie znamionowe	24 V	DC
Moc znamionowa, nominalna	900	W
Pojemność nominalna zbiornika na czystą wodę ±5%	25	l

Wartości określone według IEC 60335-2-72		
Waga urządzenia wraz z akumulatorami Gel (podczas transportowania)	98	kg
Waga urządzenia wraz z akumulatorami Lithium (podczas transportowania)	94	kg
Poziom ciśnienia akustycznego LpA	68	dB(A)
Niedokładność KpA	2.5	dB(A)
Przyspieszenie drgań łącznie	< 2,5	m/s ²
Niepełność K	0,25	m/s ²
Ochrona przeciwbryzgowa	IPX3	
Klasa ochrony	III	

Akcesoria

Nr	Artykuł	
7510829	Tarcza prowadząca 43 cm	1x
8504750	Szczotka do szorowania 43 cm	1x
8504780	Szczotka do szorowania ścierna nylon 43 cm	1x
8504800	Szczotka szorująca do betonu płukanego 43 cm	1x
8502830	Wąż napełniający z uniwersalnym złączem wodnym	x
	Różne typy padów (poliester brąz, niebieski, czerwony i pad typu contact)	x

Transport

⚠ OSTRZEŻENIE:

Urządzenie to można podnieść tylko za pomocą środków pomocniczych (np. podnośnik, rampa narazdowa itp.).

⚠ OSTROŻNIE:

Na czas transportu należy wyciągnąć z gniazda wtyk podłączeniowy akumulatora.

i WSKAZÓWKA

Urządzenie należy transportować w pozycji stojącej.

i WSKAZÓWKA

Podczas transportu urządzenie należy odpowiednio przymocować pasami i zabezpieczyć.

Utylizacja

i WSKAZÓWKA

Po wycofaniu z eksploatacji urządzenie i jego wyposażenie należy zutylizować zgodnie ze stosownymi procedurami i obowiązującymi przepisami.

- Klienci mogą uzyskać stosowną pomoc w serwisach Diversey.

Akumulatory

⚠ OSTRZEŻENIE:

Należy wyjąć akumulatory z urządzenia przed oddaniem go do utylizacji przez specjalistyczną firmę. Zużyte akumulatory należy zutylizować w sposób przyjazny dla środowiska zgodnie z dyrektywą UE 2006/66/WE lub stosownymi przepisami krajowymi.

Wymiary urządzenia

Wymiary podano w centymetrach!

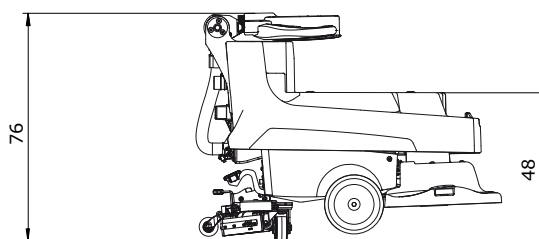
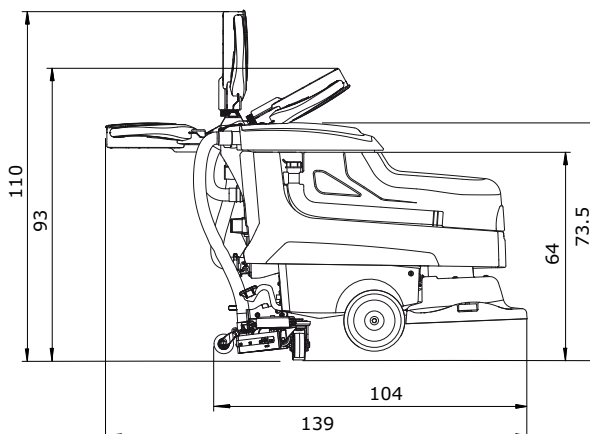
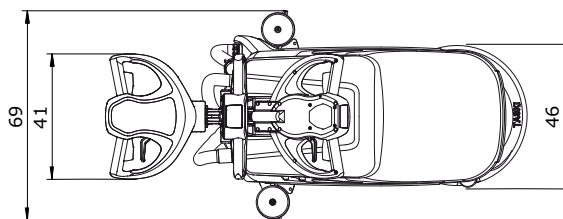

SV Översättning av den ursprungliga bruksanvisningen



Innan maskinen startas första gången är det viktigt att du noggrant läser bruksanvisningen och säkerhetsinstruktionerna. Förvara bruksanvisningen på en säker plats och där den är lätt att komma åt.

Teckenförklaring

STOP FARA:

Denna symbol hänvisar till viktig information. Underlåtenhet att följa denna anvisning kan utsätta personer för fara och/eller medföra omfattande skador på egendom!

! WARNING:

Denna symbol hänvisar till viktig information. Underlåtenhet att följa denna anvisning kan utsätta personer för fara, störningar och skador på egendom!

! VAR FÖRSIKTIG:

Denna symbol hänvisar till viktig information. Underlåtenhet att följa denna anvisning kan leda till störningar och saksador!

i NOTERING

Denna symbol hänvisar till viktig information i samband med en effektiv användning av produkten. Underlåtenhet att följa denna anvisning kan leda till störningar!

Innehållsförteckning

Säkerhetsinstruktioner	55
Rengöringsprodukter	56
Utökade dokument	56
Miljöskydd	56
Konstruktionsöversikt	57
Batterier	58
Före start av maskinen	60
Börja arbetet	61
Arbetspassets slut	62
Service, underhåll och skötsel	64
Tekniska fel	65
Tekniska data	66
Tillbehör	66
Transport	67
Avfallshantering	67
Maskindimensioner	67

Avsedd användning

Maskinen är avsedd för professionellt bruk (t.ex. för hotell, skolor, sjukhus, fabriker, köpcentra, sporthallar, kontor etc.). Maskinen är avsedd att användas enligt bruksanvisningen för våtrengöring av hårda golv. Maskinerna är endast konstruerade för användning inomhus.

! VAR FÖRSIKTIG:

Maskinerna får inte användas för polering, oljning, vaxapplicering, mattrengöring eller dammsugning. Våtrengöring av parkett- och laminatgolv sker på egen risk.

STOP FARA:

Ändringar på maskinen som inte är auktoriserade av Diversey leder till att säkerhetstecknet och CE-konformiteten inte längre gäller. All användning av maskinen som inte överensstämmer med avsedd användning kan leda till personskador, skador på maskinen och i arbetsområdet. I sådana fall upphör garantin och eventuella garantianspråk att gälla.

Säkerhetsinstruktioner

TASKI-maskinerna motsvarar på grund av byggnadsstilen och konstruktionen tillämpliga och grundläggande säkerhets- och hälsokraven i enlighet med EG-direktiv och är försedda med CE-märkning.

STOP FARA:

Denna maskin får endast användas av för uppgiften utbildade personer som uttryckligen visat sig vara kvalificerade och fått i uppdrag att använda maskinen.

STOP FARA:

Maskinen får inte användas av personer med minskad fysisk, sensorisk eller psykisk förmåga, inklusive barn, eller vid brist på erfarenhet och kunskap. Barn bör hållas under uppsikt så att de inte leker med maskinen.

STOP FARA:

Maskinen får inte användas i utrymmen där explosiva och lättantändliga ämnen förvaras eller bearbetas (t.ex. bensen, lösningsmedel, eldningsolja, damm etc.).

Maskinens elektriska eller mekaniska komponenter kan orsaka antändning av dessa ämnen.

STOP FARA:

Maskinen får inte användas för att suga upp giftiga, hälsovådliga, frätande eller irriterande ämnen (t.ex. farligt damm osv.) eller lättantändliga vätskor. Filtersystemet kan inte filtrera bort dessa ämnen på ett tillfredsställande sätt.

Möjliga hälsorisker för användaren eller tredje part kan inte uteslutas.

STOP FARA:

Var uppmärksam på omgivningen, tredje man och på barn! Framför allt måste hastigheten sänkas på platser där sikten är begränsad, som t.ex. framför dörrar och rund hörner.

STOP FARA:

Maskinen är endast konstruerad för en person. Flera personer eller föremål får inte transporteras.

STOP FARA:

Vid fel, defekt eller efter en kollision eller vältning måste maskinen kontrolleras av en auktoriserad specialist innan den tas i drift igen. Det samma gäller om maskinen lämnats utomhus eller utsatts för vatten eller fukt.

STOP FARA:

Vid skador på säkerhetsrelevanta delar som exempelvis borstkåpa, nätkabel eller skydd som möjliggör åtkomst till strömledande delar, ska man avsluta driften av maskinen omedelbart!

STOP FARA:

Maskinen får inte stoppas, ställas upp eller förvaras på lutande ytor.

STOP FARA:

Efter alla arbeten med maskinen måste maskinen stängas av.

STOP FARA:

Maskinen får användas på lutande ytor <2%. Skarp kursändring på lutande ytor kan påverka stabiliteten av maskinen och är därför inte tillåtet. Risk för olyckor.

STOP FARA:

Maskinen får bara användas på fast, stabilt och tillräckligt bärkraftigt underlag.

Underlåtenhet att följa instruktionerna medför risk för olyckor.

! VARNING:

Denna maskin får endast användas och förvaras i torra miljöer med temperaturer från +10 °C / + 50 °F till +35 °C / + 95 °F.

! VARNING:

Reparationsarbeten på maskinens mekaniska eller elektriska delar får endast utföras av auktoriserade specialister, som är förtrogna med alla säkerhetsföreskrifter som är relevanta här.

! VARNING:

Använd endast de redskap (borstar, rondeller eller liknande) som specificeras i bruksanvisningen under tillbehör eller som rekommenderas av TASKI-expertrådgivare. Användning av andra redskap kan påverka maskinens säkerhet och funktion.

! VARNING:

De nationella föreskrifterna om personskydd och förbyggande av olycksfall samt uppgifter från tillverkaren om användning av rengöringsmedel måste alltid beaktas.

! VAR FÖRSIKTIG:

Stäng omedelbart av sugenheten om skum eller vätska läcker ut från maskinen!

! VAR FÖRSIKTIG:

Maskinen får endast användas med för ändamålet avsedda batterier och testade laddare.

! VAR FÖRSIKTIG:

Maskinen måste skyddas mot obehörig användning. Efter användning av maskinen, förvara den i ett avstängt rum innan du går.

i NOTERING

TASKI-maskiner och apparater konstrueras på sådant sätt, att man enligt de senaste vetenskapliga rönen kan utesluta en hälsorisk på grund av ljud och vibrationer som uppstår.
Se teknisk information på sidan 66.

Rengöringsprodukter**i NOTERING**

TASKI-maskiner är konstruerade på ett sådant sätt, att de med TASKI-rengöringsprodukter erbjuder ett optimalt rengöringsresultat. Andra rengöringsprodukter kan resultera i driftstörningar och skador på maskinen eller arbetsmiljön. Av denna anledning rekommenderar vi att uteslutande använda TASKI-rengöringsprodukter.

Fel som förorsakas av användning av felaktiga rengöringsprodukter omfattas inte av garantin.

- Vänd dig till din TASKI-servicepartner för mer information.

Utökade dokument**i NOTERING**

Elschemat för denna maskin återfinns i reservdelslistan.

- Kontakta kundtjänst för ytterligare information.

i NOTERING

Denna bruksanvisning, precis som alla andra bruksanvisningar från TASKI, finns tillgänglig på följande webbsida:

www.taski.com

Miljöskydd

Emballagematerialen kan återvinnas. Kasta inte förpackningarna i hushållssoporna utan lämna dem till återvinning.



Kasserade aggregat innehåller återvinningsbart material som bör gå till återvinning. Batterier, olja och liknande ämnen får inte komma ut i miljön. Överlämna därför skrotade aggregat till lämpligt återvinningssystem.

Konstruktionsöversikt

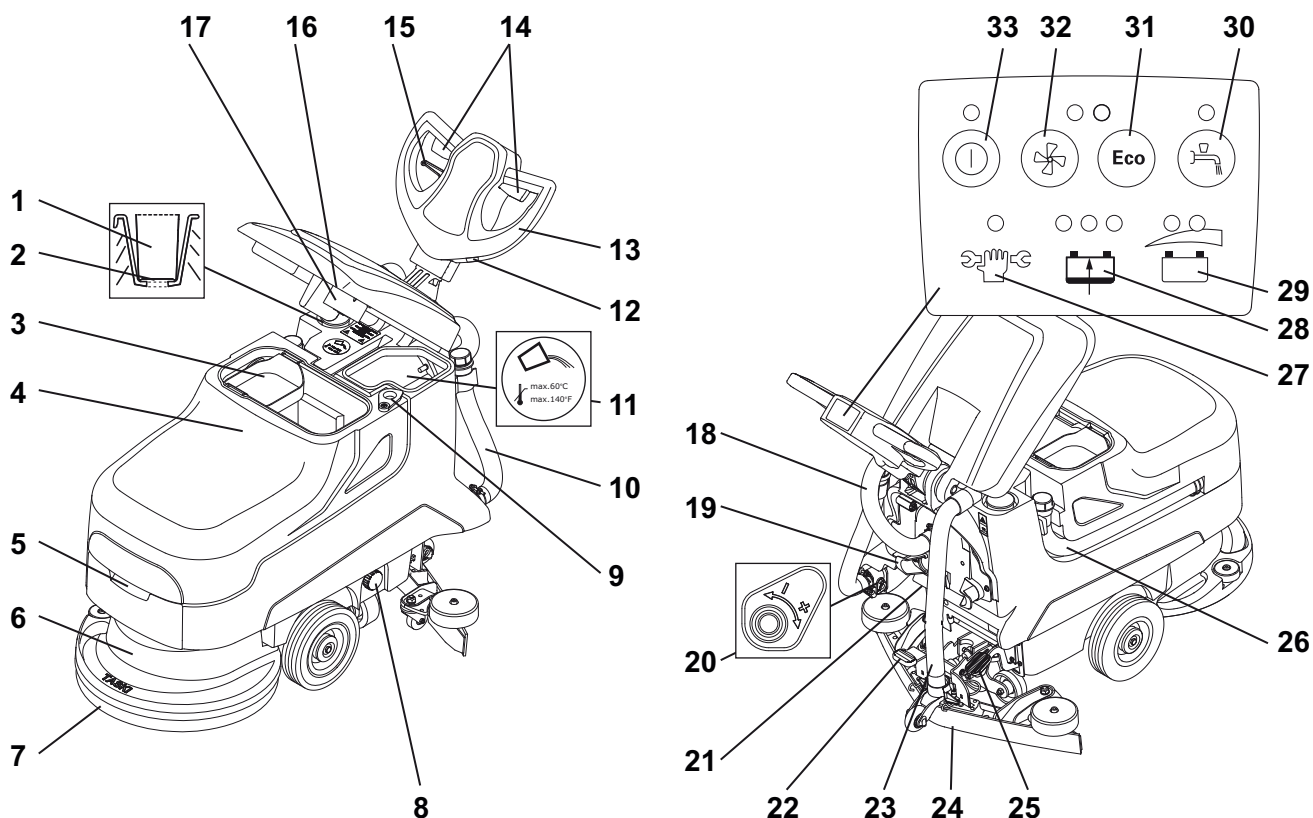

- 1 Doseringsmått
- 2 Markering fyllningsnivå
- 3 Skräpsil
- 4 Smutsvattentank
- 5 Draghandtag
- 6 Borstenhet
- 7 Verktyg (borstar, rondeller, etc.)
- 8 Filter renvattentank
- 9 Avtappningsöppning
- 10 Tömningsslang renvattentank (blå lock)
- 11 Renvattentank
- 12 Timräknare (alternativ)
- 13 Körhandtag
- 14 Manöverspak (borstdrift)
- 15 Justeringsspak för lutning av körhandtaget
- 16 Sugfilter
- 17 Flottör överfyllnadsskydd smutsvattentank
- 18 Sugslang turbin
- 19 Kabelhållare för nätkabel batteriladdningsenhet
- 20 Manuell mängdreglering rengöringslösning
- 21 Batterifrånkoppling (kodning)
- 22 Fotpedal sugskrapa
- 23 Sugslang sugmunstycke
- 24 Sugmunstycke
- 25 Fotpedal verktyg
- 26 Tömningsslang smutsvattentank (rött lock)
- 27 Serviceindikator
- 28 Indikator batteri laddningsnivå
- 29 Indikator för batteristatus
- 30 Knapp rengöringslösning matning (PÅ/AV)
- 31 Knapp ECO-läge (PÅ/AV)
- 32 Knapp för sugfunktion (PÅ/AV)
- 33 Knapp huvudströmbrytare (PÅ/AV)

Batterier

Godkända batterier

För användning av denna maskin måste traktionära batterier användas (inte våt-, start- eller enhetsbatterier). Endast traktionära batterier rekommenderas. Endast dessa garanterar en lång livslängd.

Traktionära batterier tillverkas som stängda och underhållsfria (VR-LA-)batterier (Gel-, AGM, PureLead, litium). För varje konstruktions- typ och tillverkare måste maskinen justeras på motsvarande sätt.

Varje batteri har olika användningstid och olika effekt.

Maskin- och laddarprogrammeringen måste göras efter installation av batterierna resp. vid byte av batterityp och/eller tillverkare och före start av maskinen.

En felaktig inställning kan leda till att batterierna tar slut för tidigt.

i NOTERING

Använd inte olika, gamla med nya eller defekta batterier.

i NOTERING

Gamla och/eller defekta batterier måste kasseras korrekt. Se information på sidan 67

Säkerhetsåtgärder vid hantering av batterier



Batterier innehåller syra. Vid underhåll och vid installation och borttagning av våtcells-batterier måste skyddsglasögon användas!



Vid syrastänk i ögonen eller på huden, skölj rikligt med rent vatten. Uppsök därefter omedelbart en läkare. Tvätta ur kläderna med vatten!



Vid laddning av batterier bildas en farlig gasblandning. Öppen eld eller glödande föremål får inte komma i närheten av batterierna!



Rökning förbjuden!



Skaderisk!



Varning! Batteriernas poler står alltid under spänning. Lägg därför inga föremål på batterierna!

! VAR FÖRSIKTIG:

Kontrollera att batterierna alltid är rena och torra. Torka genast bort batterisyra eller vatten som runnit ut.

- Använd skyddshandskar.

! VAR FÖRSIKTIG:

Batterier får endast monteras av servicetekniker eller specialister godkända av Diversey och enligt kopplingsschemat.

Felaktig installation resp. anslutning kan leda till allvarliga skador, explosion och omfattande skador på maskin och omgivningen.

! VAR FÖRSIKTIG:

Vid laddning av batterier måste god ventilation ombesörjas.

i NOTERING

Beakta också produktsäkerhetsbladet från batteritillverkaren.

i NOTERING

Beakta också föreskrifterna från batteritillverkaren.

! VAR FÖRSIKTIG:

Vid underhåll av batterier måste dessa frånskiljas från maskinen!

Anslutningsschema för batteri

swingo 455B (Gel)

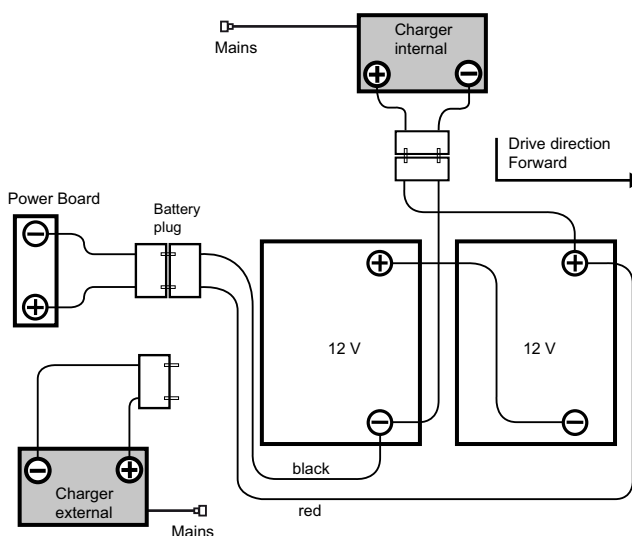

swingo 455B (Lithium)

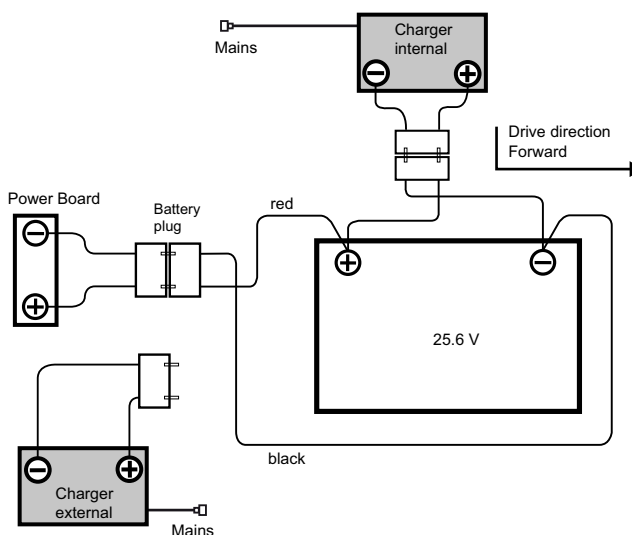

I nödfall

STOP FARA:

I nödfall (felaktigt bruk av maskinen) måste stickkontakten till batterifrånkopplingen vara utdragen.

Laddningsförlopp

⚠ VAR FÖRSIKTIG:

läkta bruksanvisningen från tillverkaren av den externa batteriladdningsenheten.

⚠ VAR FÖRSIKTIG:

Varje batterityp och/eller batteritillverkare har sin egen laddningskaraktäristik.

En felaktig laddningskaraktäristik eller användning av fel batteriladdare leder till batteriet laddas ur för snabbt eller till att fel uppstår på batterierna.

i NOTERING

Batteriladdare som är inbyggda i maskinen och som kan fås som tillval, är anpassade till batteristorlek och har olika laddningskurvor som ställts in i fabriken eller av TASKI-servicetekniker för rekommenderade batterier. Denna föreskrift gäller likaså vid användning av stationära (externa) laddare.

⚠ VAR FÖRSIKTIG:

Ständigt återkommande korta urladdningar och uppladdningar kan leda till bestående skador på batterierna.

- Riktvärde: Före laddning måste man minst ha använt cirka 20 % av den tillgängliga kapaciteten.

⚠ VAR FÖRSIKTIG:

För att erhålla den maximalt möjliga livslängden, måste traktionära batterier genomgå en hel laddningscykel två gånger i veckan (12-16 timmar).

⚠ VAR FÖRSIKTIG:

Före ett längre maskinupphåll måste batterierna genomgå en hel laddningscykel. Laddaren skiljs sedan från maskinen resp. från nätet. Batterier laddas ur efter en tid. Beroende på typ av batteri måste de efter 3-6 månader laddas på nytt.

- Före omstart bör batterierna på nytt genomgå en hel laddningscykel.

⚠ VAR FÖRSIKTIG:

Dra ut batterifrånkopplingen för en längre avställning av maskinen.

Laddningsprocedur med extern laddare

i NOTERING

Endast batteriladdare som batteritillverkaren rekommenderar och som är certifierade enligt SELV (säkerhet extra låg spänning) får användas.

STOP FARA:

Stoppa inte in laddaren i maskinen medan den fortfarande är under spänning (inkopplad laddare).

Då kan användaren skadas på grund av elektriska stötar.

⚠ VARNING:

Laddningskablar överför höga strömstyrkor. Vid antydan till skador på kontakt, kabel eller anslutning av enhet får inte laddaren användas.

- Anslut den externa batteriladdaren till maskinens ladduttag.

i NOTERING

Var noga med att kontakten är instucken hela vägen för att en god elektrisk kontakt ska kunna garanteras.

i NOTERING

Kontrollera om den instoppade laddaren har påbörjat laddningsprocessen.

i NOTERING

Under en laddningsprocedur är alla maskinfunktioner avaktiverade.

Laddningsprocedur med inbyggd laddare (finns som tillval)

⚠ VAR FÖRSIKTIG:

Maskinen måste vara avstängd (huvudströmbrytaren) och stickkontakten till batterifrånkopplingen utdragen.

- Anslut nätkabeln till ett vägguttag.

Efter avslutad laddningsprocedur

⚠ VARNING:

Stäng av laddaren innan anslutningen till batterierna kopplas från.

Frånkoppling av den anslutna laddaren kan orsaka en explosion i batteriutrymmet.

- Förvara nätkabeln vid den inbyggda laddaren (finns som tillval) i det föreskrivna utrymmet.
- Se till att laddningskabeln förvaras i ett torrt utrymme och att den skyddas mot skador.

Underhåll och skötsel av öppna (våt-)batterier

i NOTERING

Skötseln av underhållsfria batterier är begränsad till iakttagande av korrekt laddningsprocess och korrekt inställd laddningskurva.

Öppna batteriutrymmet för underhåll

- Maskinen måste vara avstängd.

⚠ VARNING:

Innan batteriutrymmet öppnas måste det säkerställas att båda tankområden är tomma.

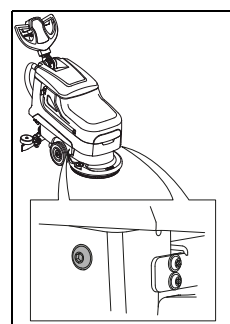

- Nedtill till vänster och höger på maskinens framsida sitter upplåsningen för batteriutrymmet.
- Skruva ut skruvarna.

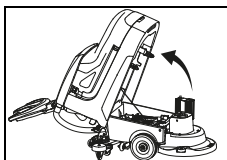

- Tippa tanken försiktigt bakåt.
Nu kan batteriet underhållas enligt tillverkarens anvisningar.

⚠ VARNING:

Tippa efter utfört underhåll försiktigt tanken till det ursprungliga läget och skruva dit skruven igen.

Före start av maskinen

Montering av redskap

Kontrollera innan användning:

- att borsten inte är lägre än den röda markeringen eller att borsten inte är kortare än 1 cm.
- att inga vassa föremål fastnat i rondellen och att den är ren.

⚠ VAR FÖRSIKTIG:

Använd inte borstar när slitagegränsen är uppnådd. Detta indikeras genom längden på den röda markeringen. Använd inga rondeller som är utnötta eller nedsmutsade. Använd endast original TASKI-redskap.

Underlåtenhet att följa denna uppmaning kan leda till försämrat rengöringsresultat och golvsador.

- Positionera verktyget under borstenheten.

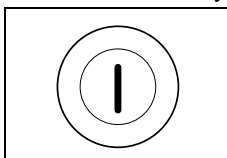

- Starta maskinen.
- Tryck i 3 sekunder på knappen huvudbrytare (PÅ/AV).
Indikeringslampan tänds en kort stund.

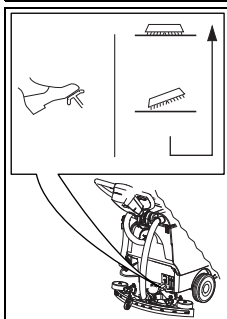

- Lås upp fotspaken och sänk långsamt verktyget.

- Tryck snabbt på manöverspaken.

Därigenom centreras och kopplas verktyget in.

i NOTERING

När borsten är nere, kan inkopplingen förenklas genom att röra maskinen lätt fram och tillbaka.

Montering av sugmunstycket

- Maskinen måste vara avstängd (huvudströmbrytaren).
- Positionera sugmunstycket (2) under dess fäste (1).

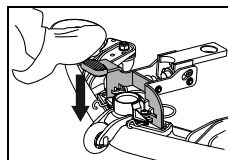
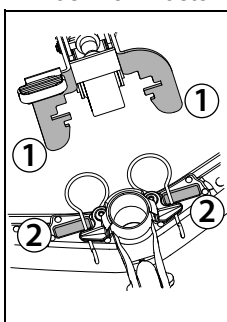

- Tryck fotspaken nedåt, tills sugskrapshållaren klickar i sitt läge.
- Sätt sugslangen på sugskrapsstödet.

Påfyllning av vattentank

i NOTERING

Maximalt tillåten vattentemperatur 60 °C.

Diversey rekommenderar att man använder kallvatten, eftersom varmvatten omedelbart får golvet temperatur vid kontakt med golvet. Varmvatten innebär därför inte några fördelar.

- Maskinen måste vara avstängd (huvudströmbrytaren).
- Öppna tanklocket.

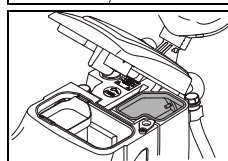
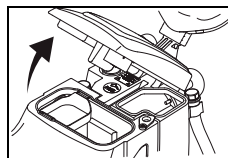

- Fyll vatten i renavattentanken.

Dosering

⚠ VARNING:

Vid hantering av kemiska produkter ska handskar, skyddsglasögon och lämpliga arbets-(skydds-)kläder bäras!

STOP FARA:

Använd endast kemiska produkter som rekommenderas av Diversey och läs noga produktinformationen.

Att använda olämpliga produkter (bl.a. klor-, syra- eller lösningsmedelhaltiga produkter) kan leda till hälsorisker och betydande skador på maskinen.

i NOTERING

Använd skalan i doseringsmättet för en exakt dosering.

- Nivåmärket på tanken motsvarar doseringsmättet. Maskintypen är också märkt i doseringsmättet!

Doseringsexempel:

Anvisningar på produktförpackningen	Tankvolym	Produktvolym per tankpåfyllning
0.25%	25 ml till 10 l vatten	22l
0,5 %	50 ml till 10 l vatten	22l
		50ml = 0.05l
		100ml = 0.1l

- Fyll doseringsmättet med en lämplig produkt och håll innehållet i tanken. Upprepa proceduren tills den önskade doseringen uppnåtts.
- Efter avslutad dosering ska doseringsmättet ligga kvar i tanken.

Förrengöring

⚠ VARNING:

Ta bort alla föremål (trä-, metalldelar etc.) från ytan som ska rengöras.

Verktygen kan skadas på om föremål slungas ut på grund av rotationen och även orsaka skador på människor och saker.

Börja arbetet

⚠ VARNING:

Vid arbeten med denna maskin ska alltid halksäkra skor och lämpliga arbetskläder användas!

i NOTERING

Under drift av maskinen ska man alltid ha båda händerna på ratten/körhandtaget för att kunna garantera en säker manövrering.

⚠ VARNING:

Bekanta dig först med maskinen genom att pröva maskinen på en öppen yta!

⚠ VARNING:

Om det finns risk för att föremål kan ramla ner när maskinen används måste nödvändiga skyddsåtgärder vidtas och hållas enligt nationella bestämmelser.

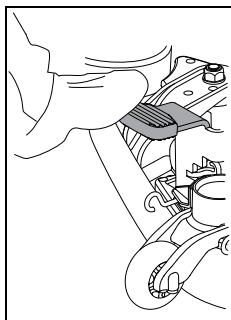

- Sänk sugskrapan.

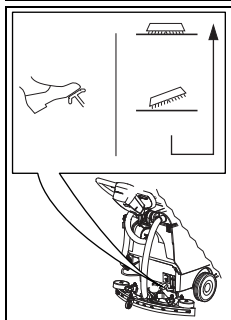

- Lås upp fotspaken och sänk långsamt verktyget.

Starta programmet manuellt

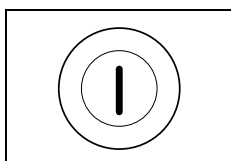

- Starta maskinen.
- Tryck i 3 sekunder på knappen huvudbrytare (PÅ/AV).
Indikeringslampan tänds en kort stund.

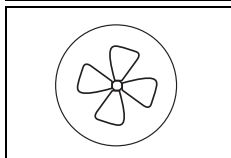

- Tryck på knappen sugenhet PÅ/AV.
Indikeringslampan tänds, sugmotorn startar.

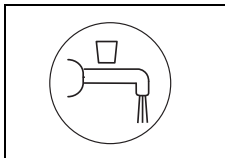

- Tryck på knappen tillförsel av rengöringslösning PÅ/AV.
*Kontrolllamporna tänds.
Tillförseln av rengöringslösning börjar när borstarna roterar.*

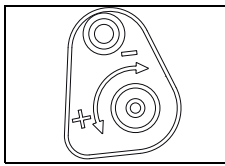

- Dosera rengöringslösningen med mängdjusteringen.

i NOTERING

Diversey rekommenderar hållbart arbete genom att man fastställer korrekt doseringsmängd av produkten.

En över- eller underdosering leder till otillfredsställande rengöringsresultat.

Funktion One-Button

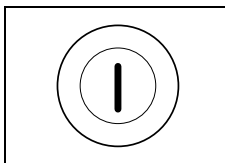

- Starta maskinen.
- Tryck i 3 sekunder på knappen huvudbrytare (PÅ/AV).
Indikeringslampan tänds en kort stund.

i NOTERING

De värden som gäller vid avstängningen av maskinen sparas och aktiveras igen då maskinen startas på nytt.

i NOTERING

De inställda värdena kan ändras när som helst under arbetspasset.

Start av rengöring

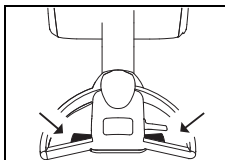

- Tryck på manöverspaken på maskinhandtaget.
Verktyget börjar rotera och tillförsel av rengöringslösningen startar.

Avstängningsfunktion vid icke-bruk

i NOTERING

Maskinen stängs automatiskt av efter 5 minuter om den inte används.

Under dessa 5 minuter:

- får borsten under inga omständigheter manipuleras.
- får operatören inte avlägsna sig från maskinens synfält.
- får endast sugskrapan rengöras från insugda eller fastklämda föremål.
- får operatören endast rensa arbetsområdet samtidigt som uppsikten bibehålls.

Batterikapacitet - Driftberedskap avslutad

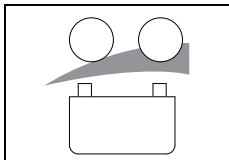

- Indikatorn för batteristatus visar att maskinen är driftklar.

- LED blinkar rött:
2 minuters tid för att avsluta arbete innan maskinen automatiskt stängs av.
- LED lyser rött:
Kräver en komplett laddningscykel.

Rengöringsmetod

Direkt arbetsmetod:

Skura och suga upp i samma arbetsprocedur.

Indirekt arbetsmetod:

Applicera, skura och sug upp rengöringslösning i flera arbetssteg.

i NOTERING

Under vissa omständigheter kan maskinfunktionen vid speciella kombinationer av golvmaterial/nedsmutsning och rengöringsprodukter begränsas.

- Med hjul som finns tillgängliga som tillval kan maskinens fäste på golvet förbättras. Kontakta en TASKI-kundrådgivare.

Påfyllning av rengöringslösning

⚠ VARNING:

Arbeten utan användning av rengöringslösning kan orsaka skador på golvet.

⚠ VAR FÖRSIKTIG:

Ett skramlande ljud från pumpen indikerar att färskvattentanken är tom.

- Pumpen får aldrig köras torr en längre tid.
- Maskinen måste vara avstängd.
- Öppna tanklocket.
- Fyll renvattentanken med vatten, se sidan 60.
- Rengöringsprodukten ska tillsättas med doseringsmättet.
- Tanklocket ska stängas.

Tömning av smutsvatten

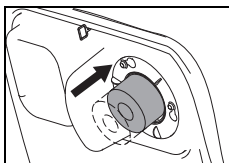

- När smutsvattentanken är full sugs flottören in i sugfiltret.
Förändring av tonen på grund av ökning av dammsugarvarvtalet samt att vatten ligger kvar på golvet indikerar detta.

- För tömning av smutsvattentank, se sida 63.

Arbetspassets slut

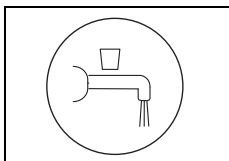

- Tryck på knappen rengöringsvätskan PÅ/AV.
Tillförseln av rengöringslösning stoppas.

- Kör ytterligare några meter för att borsten ska fortsätta att rotera ytterligare en stund, därigenom förhindras "efterdroppning".
Särskilt viktigt med TASKI contact pads!

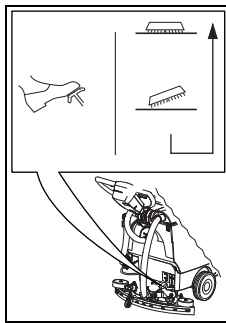

- För att höja verktyget trycker du på fotspaken tills den hakar i.

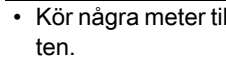

- Kör några meter till för att suga upp kvarvarande smutsvattnet.

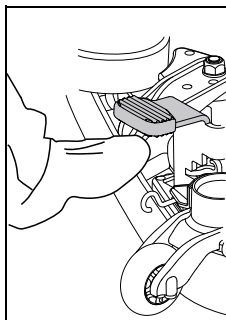

- Lyft sugmunstycket.
Låt sugenheten köra tills resten av smutsvattnet i slangen sugits upp.

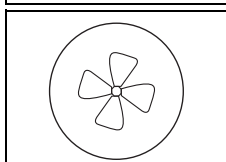

- Tryck på knappen sugenhet PÅ/AV.
Indikeringslampan tänds, sugmotor stannar.

- Stäng av maskinen.

⚠ VAR FÖRSIKTIG:

För de följande stegen för tömning och rengöring måste maskinen alltid vara helt avstängd (huvudströmbrytare) och stickkontakten till batterifrånkopplingen utdragen.

Borttagning och rengöring av sugmunstycket

- Dra ut sugslangen från munstycksintagen.
- Lyft sugmunstycket med foten.

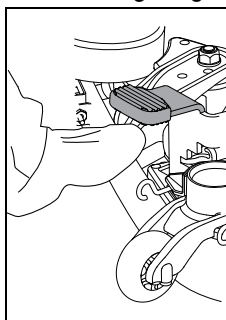

- Tryck ihop låsbyglarna. Härigenom frigörs sugmunstycket och kan avlägsnas från munstyckshållaren.

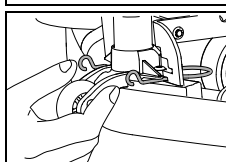

- Rengör sugmunstycket med hjälp av en borste under rinnande vatten.

i NOTERING

Ett optimalt sugresultat kan endast uppnås med rengjorda och hela sugblad!

Tömning och rengöring av smuts- och renavtattentanken

i NOTERING

Avfallshanteringen av smutsvattnet och rengöringslösningen måste ske enligt nationella föreskrifter.

i NOTERING

Observera rengöringsmedelstillverkarens föreskrifter om personlig skyddsutrustning vid tömning av smutsvattentanken.

Gå tillväga på följande sätt:

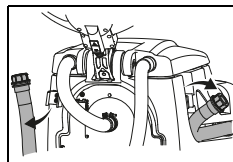

- Ta bort tömningsslangen från hållaren.

- Öppna den röda eller blå huven i handtagshöjd, sänk slangänden långsamt och töm smutsvatten- eller färskvattentanken.

Rengöring av smutsvatten- och färskvattentanken

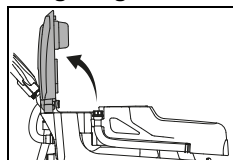

- Öppna tanklocket.

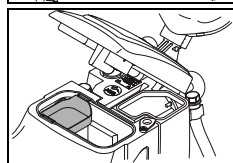

- Ta ut skräpsilen (gul), töm och skölj den ordentligt under rinnande vatten.

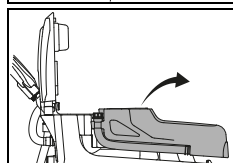

- Ta bort tanken från maskinen.
- Skölj smuts- och renavtattentanken grundligt med rent vatten.

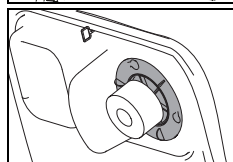

- Ta bort sugfiltret (gult) och avlägsna smuts med en trasa eller en mjuk borste.

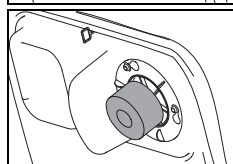

- Kontrollera att flottören fungerar som den ska.

⚠ VAR FÖRSIKTIG:

Ett igensatt sugfilter kan ha en negativ inverkan på sugfunktionen.

- Skruva efter tömningen åter på det röda och blå locket och häng tillbaka slangen i hållaren.
- Sätt tillbaka tanken i maskinen.
- Montera grovsmutskorgen (gul) och sugfiltret igen.

Rengöra färskvattentankens filter

⚠ VAR FÖRSIKTIG:

Rengör renavtattentankens filter efter varje avslutat arbete.

Igensatta filter kan förhindra tillförsel av rengöringsmedel och därmed leda till golvsador.

- Maskinen måste vara avstängd (huvudströmbrytaren).

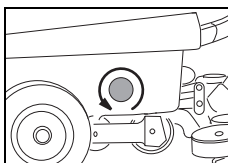

- Skruva ut vattentankens filter och ta bort det.
- Skölj det grundligt med rent vatten.

i NOTERING

Filtret ligger djupare än tankens utlopp. En restmängd av rengöringslösningen rinner ut först när filtret skruvas bort.

- Sätt i filtret igen och skruva fast det.

Borttagning och rengöring av borste

i NOTERING

Rengör borsten efter varje rengöringspass.

- Maskinen måste vara avstängd.

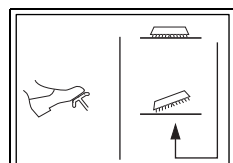

- För att höja verktyget trycker du ner fotspaken tills den hakar i.

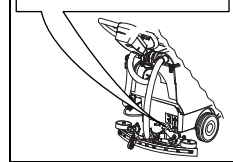

- Rotera verktyget moturs med foten bort från verktygskopplingen.

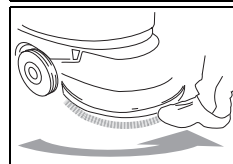

- Rengör verktyget under rinnande vatten.

Rengöring av maskin

⚠ VAR FÖRSIKTIG:

Rengör aldrig maskinen med en högtryckstvätt eller en vattenslang.

Vatten som kan tränga in i maskinen kan orsaka allvarliga skador på mekaniska eller elektriska delar.

- Torka av maskinen med en lätt fuktad trasa.

Förvaring/parkering av maskin (ur drift)

⚠ VAR FÖRSIKTIG:

Maskinen måste vara avstängd (huvudströmbrytaren) och stickkontakten till batterifrånkopplingen utdragen.

i NOTERING

Förvara maskinen med upplyft sugskrapa, upplyft borstenhet och öppnat tanklock.

Tanken kan då torka och dålig lukt och mögel kan förhindras.

⚠ VAR FÖRSIKTIG:

Lagra aldrig maskinen med urladdat batteri.

Då skadas batterierna irreparabelt.

Service, underhåll och skötsel

Underhåll av maskinen är en förutsättning för en korrekt drift och lång livslängd.

⚠ VAR FÖRSIKTIG:

Endast TASKI originaldelar får användas om alla garantianspråk och ansvarsåtaganden ska gälla.

i NOTERING

För att utesluta oavsiktliga maskinfunktioner måste du alltid innan underhållsarbeten påbörjas

- - koppla från maskinen.

Teckenförklaring:

◇ = efter avslutad användning, ◇◇ = varje vecka,

◇◇◇ = varje månad, ⊗ = servicelampa

Att göra	◇	◇◇	◇◇◇	⊗	Sida
Ladda batterierna	•				59
Fyll på destillerat vatten (våtbatterier) och studera kontrollhäftet från batteritillverkaren!		•			59
Töm och rengör smuts- och färskvattentanken	•				63
Rengör alla gulmarkerade delar	•				
Rengör redskap (borste, rondellhållare)	•				63
Rengör sugmunstycket, kontrollera bladen vad gäller slitage och byt vid behov	•				62
Torka av maskinen med fuktig trasa	•				63
Rengör huvens packning, titta efter sprickor och byt vid behov	•				
Underhålls-/service – program via en servicetekniker från Diversey				•	

Underhållsintervaller

TASKI-maskiner är högvärdiga maskiner som kontrollerats både på fabrik och av auktoriserade kontrollanter vad gäller säkerhet. Elektriska och mekaniska komponenter utsätts efter en längre tids användning för slitage och föråldring.

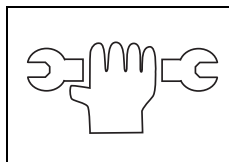

- För att upprätthålla driftsäkerheten och insatsberedskapen måste en service genomföras när servicelamporna lyser (fabriksinställning 450 arbetstimmar) eller minst en gång per år.

i NOTERING

Vid exceptionella anspråk och/eller otillräckligt underhåll krävs det kortare intervaller.

Kundtjänst

Om du på grund av en driftstörning eller beställning önskar ta kontakt med oss, ska du alltid ange typbeteckning och maskinnummer.

Dessa uppgifter hittar du på typskylten för din maskin. På sista sidan av denna bruksanvisning hittar du adressen till närmaste TASKI-servicepartner.

Bladbyte

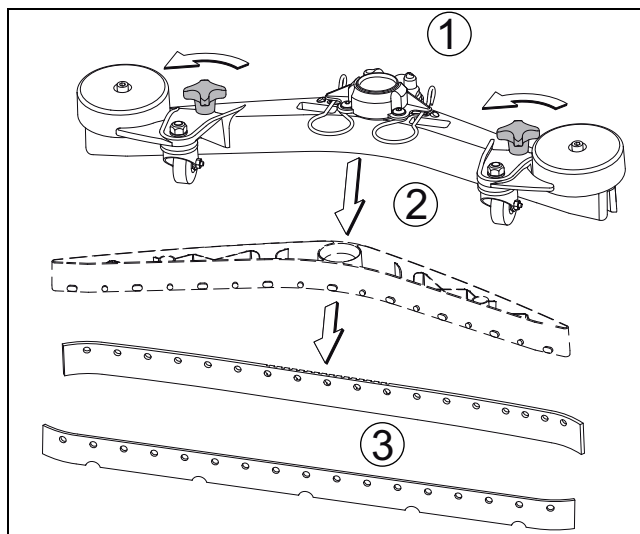

- Skruva upp stjärnskruvarna (1), dra ut rondellkroppen (2) från sugskrapsdelen och ta ut rondellerna (3)
- Nu kan du rotera eller byta rondellerna.
- Sätt tillbaka rondellkroppen (2) i sugskrapsdelen och skruva åter på stjärnskruvarna (1).

Tekniska fel

Tekniska fel	Möjliga orsakar	Problemlösning	Sida
Maskin startas inte/Maskin utan funktion	Maskinen avstängd	• Vrid om nyckeln	57
	Batterifrånkoppling ej ansluten	• Anslut batterifrånkopplingen till maskinen	57
	Huvudsäkring trasig	• Kontrollera/byt ut säkringen • Kontakta en servicepartner	
	Urladdade batterier eller defekt batteriladdare	• Ladda batteri • Kontakta en servicepartner	60
	Defekta batterier	• Kontakta en servicepartner	
Borstenheten eller sugskrapan går inte att stänga av	Fel på elektroniken eller manöverpanelen	• Kontakta en servicepartner	57
Borsten roterar inte	Borstdriften avstängd	• Tryck på borst-funktion	57
	Huvudsäkring trasig	• Byt säkring	
	Motorn är igång men borsten roterar inte	• Drivremmen har gått av • Kontakta en servicepartner	
Dålig sugeffektgolvet är våttSmutsvattnet sug inte upp	Borstdrivning avstängd	• Tryck på borstfunktion	57
	Sugslangen är inte inkopplad	• Koppla in sugslangen	60
	Sugskrapan når inte golvet	• Kontrollera att upphängningen till sugskrapan är funktionsduglig	60
	Bladen är utslitna	• Slitna blad	64
	Slangen eller sugenheten är igensatt (t.ex. träbitar, tygrester)	• Avlägsna främmande föremål	
	Insugningsfiltret är igensatt	• Avlägsna främmande föremål	57
Borstenheten stängs av	Smutsvattentanken är full	• Töm smutsvattentanken • Kontrollera batteriövervakningen • Kontrollera säkringarna	63
	Smutsvattentanken är nedsmutsad	• Kontrollera och rengör vid behov	63
Ej tillräckligt utsläpp av rengöringslösning	Tanken för rengöringslösning är tom	• Kontrollera tanken för rengöringslösning	62
	Inställningen av rengöringslösning är inte tillräcklig	• Ställ in mängden rengöringslösning	57
	Rengöringslösningssknappen avstängd	• Tryck på rengöringslösningssknappen	57

Tekniska data

Maskin		
Arbetsbredd	43	cm
Sugsmunstyckets bredd	69	cm
Mått (L x B x H)	139 x 69 x 110	cm
Maximal maskinvikt driftklar	123	kg
Strömstyrka	24 V	DC
Effekt (max)	900	W
Färskvattentank nominell +/- 5 %	25	l

Förmedlat värde enligt IEC 60335-2-72		
Maskinens vikt med batterier Gel (transportvikt)	98	kg
Maskinens vikt med batterier Lithium (transportvikt)	94	kg
Ljudnivå LpA	68	dB(A)
Osäkerhet KpA	2.5	dB(A)
Totalt vibrationsvärde	<2.5	m/s ²
Osäkerhet K	0.25	m/s ²
Stänkskydd	IPX3	
Skyddsklass	III	

Tillbehör

Artikelnummer	Artikelnamn	
7510829	Rondellhållare (43 cm/15")	1x
8504750	Skurborste nylon 43 cm	1x
8504780	Skurborste nylon abrasiv 43 cm	1x
8504800	Skurborste mjuk (43 cm/15")	1x
8502830	Påfyllningsslang med universal krankoppling	x
	Olika typer av rondeller (polyester brun, blå, röd och kontaktrondell)	x

Transport

⚠ VARNING:

Denna maskin får endast lyftas med hjälpmedel (t.ex. billyft, uppkörningsramp etc.).

⚠ VAR FÖRSIKTIG:

För transporten måste stickkontakten till batterifrånkopplingen vara utdragen.

i NOTERING

Transportera maskinen stående.

i NOTERING

Se till att maskinen är fastsurrad och säkrad i transportfordonet.

Avfallshantering

i NOTERING

Maskin och tillbehör ska då den tagits ur tjänst och kasserats avfallshandteras enligt de nationella föreskrifterna.

- Din Diversey-servicepartner kan stödja dig med det.

Batterier

⚠ VARNING:

Batterierna måste tas ut ur maskinen innan de förs till en fackmässig avfallshantering.

Förbrukade batterier ska avfallshandteras miljövänligt enligt EU-riktlinjen 2006/66/EG eller respektive nationella föreskrifter.

Maskindimensioner

Måtten är i centimeter!

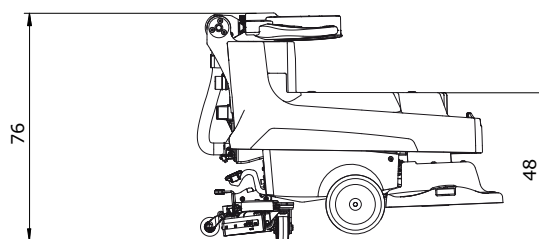
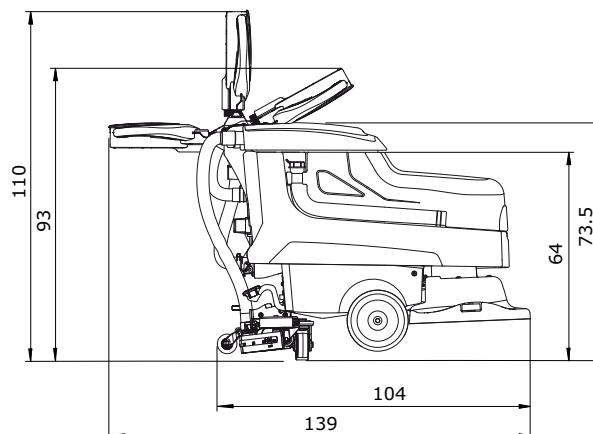
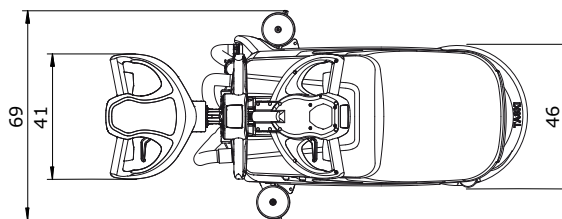

AT Diversey Austria Trading GmbH Guglgasse 7-9 1030 Wien Tel (43) 1 605 57 0	BE Diversey Belgium BVBA Haachtsesteenweg 672 1910 Kampenhout Tel (32) 16 61 77 06	CH Diversey Europe B.V., Utrecht Zweigniederlassung Münchwilen Eschlikonerstrasse 9542 Münchwilen Tel (41) 71 969 27 27	CZ Diversey Ceska republika, s.r.o K Hájum 1233/2 155 00 Praha 5 Tel (420) 296 357 460
DE Diversey Deutschland GmbH & Co. OHG Mallaustrasse 50-56 68219 Mannheim Tel (49) 0800 82 75 473	DK Diversey Danmark ApS Teglbuén 10 2990 Nivaa Tel (45) 70 10 66 11	ES Diversey España S.L. C/Orense 4, 5 planta 28020 Madrid Tel (34) 91 394 01 75	FI Diversey Elieel Saarisentie 2 00400 Helsinki Tel (358) 20 747 42 30
FR Diversey (France) S.A.S. 9/11, avenue du Val de Fontenay 94133 Fontenay sous Bois Cédex Tel (33) 1 45 14 76 76	GB Diversey Limited Weston Favell Centre NN3 8PD Northampton Tel (44) 1604 405 311	GR Diversey Hellas S.A. 5 Himaras St 15125 Marousi Tel (30) 210 638 59 00	HU Diversey Ltd. Puskás Tivadar u. 6. 2040 Budaors Tel (36) 23 509 100
IE Diversey Hygiene Sales Limited Ballyfermot office Westlink industrial estate Kylemore road Dublin 10 Tel (353) 1 626 11 82	IT Diversey S.r.L. Via Meucci 40 20128 Milano Tel (39) 02 25 80 32 33	MT Forestals (Appliances) Ltd. The Strand SLM 07 Sliema Tel (356) 21 344 700-7	NL Diversey B.V. Maarssebroeksedijk 2 P.O. Box:40441 3542 DN Utrecht Tel (31) 30 247 69 11
NO Lilleborg Profesjonell Postboks 673 - Skøyen 0214 Oslo Tel (47) 815 36 000	PL Diversey Polska Sp. Z o.o. Aleje Jerozolimskie 134 02-305 Warsaw Tel (+48) 161 1700	PT Diversey Portugal-Sistemas de Higiene e Limpeza Unipessoal Lda Rua Victor Cãmara Edifício Q61 D. Amélia, 1º andar, Lado B Quinta da Fonte 2770-229 Paço de Arcos Tel (351) 2 191 57 000	RO Diversey Romania S.R.L. Baneasa Business Center, Etaj 5 Sos.Bucuresti - Ploiesti 17-21 Sector 1, Bucuresti Tel (40) 21 233 3894
RU LLC Diversey 125445, Russia, Moscow, 24D Smolnaya str, Meridian Commercial Tower 2d floor Tel (7) 095 970 17 97	SV Diversey Sverige AB Liljeholmsvägen 18 Box 47313 10074 Stockholm Tel (46) 877 99 300	SK Diversey Slovensko s.r.o Rybničná 40 831 06 Bratislava Tel (421) 2 4445 4895	SL Diversey d.o.o. Trzaska cesta 37a 2000 Maribor Tel (386) 2 320 7000
TR Diversey Sanayi ve Ticaret A.S. İçerenköy Mahallesi, Bahçelerarası Sok.No:43 34752 Ataşehir / İstanbul, Türkiye Tel (90) 216 57 86 400	US Diversey 2415 Cascade Pointe Boulevard Charlotte, NC USA, 28277 Tel 1-800-827-5487	CA Diversey 3755 Laird Road Mississauga, Ontario CANADA L5L 0B3 Tel 1-800-827-5487	