

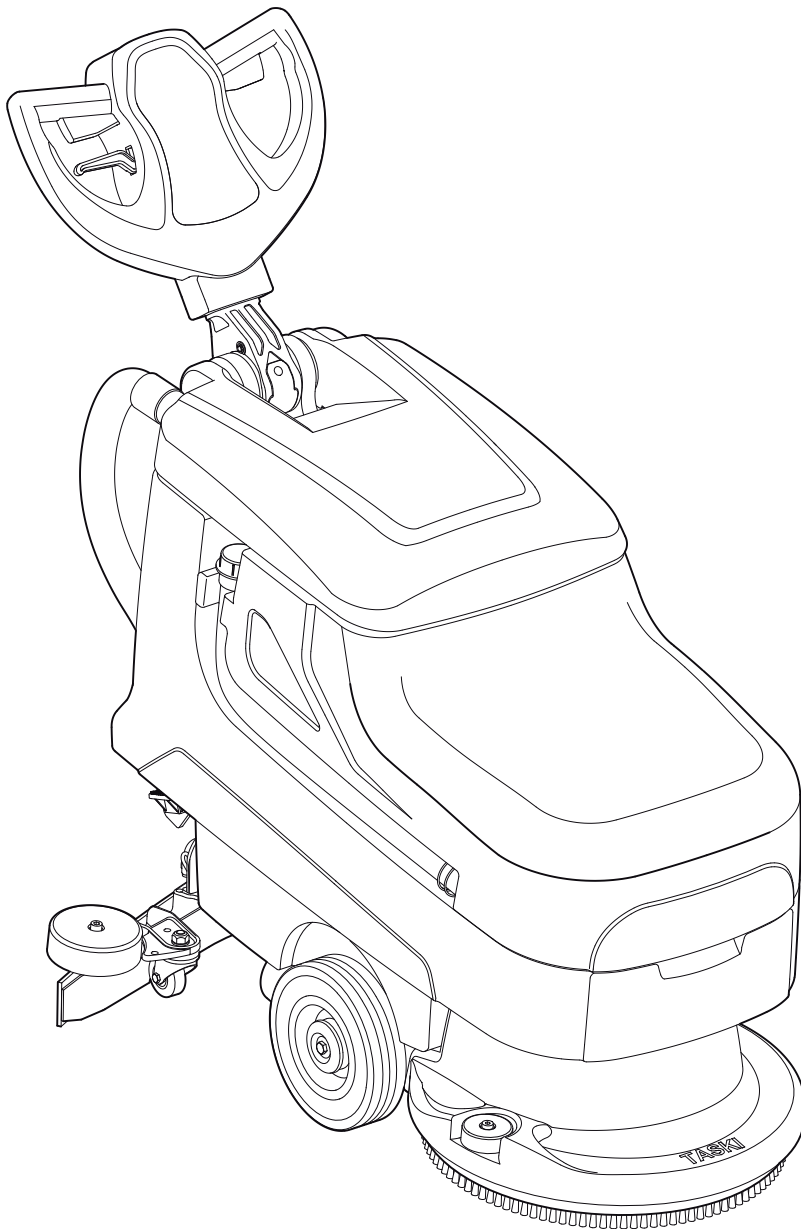

# swingo 455B



DE .2  
FR .16  
IT ...30  
NL .44



- BG** С настоящото декларираме, че цитираната по-долу машина съответства по концепция и конструкция, както и по начин на производство, прилаган от нас, на съответните основни изисквания за техническа безопасност и безвредност на Директивите на ЕС. При изменение на продукта, което не е съгласувано с нас, тази декларация губи своята валидност.
- CZ** Tímto prohlášíme, že níže označené stroje odpovídají jejich základní koncepci a konstrukčním provedením, stejně jako námi do provozu uvedenými konkrétními provedeními, příslušným zásadním požadavkům o bezpečnosti a ochraně zdraví směrnic EU. V případě změny výrobku, která nebyla námi odsouhlasena, ztrácí toto prohlášení svou platnost.
- DA** Hermed erklærer vi, at den nedenfor nævnte maskine i design og konstruktion og i den af os i handlen bragte udgave overholder de gældende grundlæggende sikkerhedsog sundhedskrav i EU-direktiverne. I tilfælde af ændringer af produktet, som vi ikke har godkendt, bortfalder gyldigheden af denne erklæring.
- DE** Hiermit erklären wir, dass die nachfolgend bezeichnete Maschine aufgrund ihrer Konzipierung und Bauart sowie in der von uns in Verkehr gebrachten Ausführung den einschlägigen grundlegenden Sicherheits- und Gesundheitsanforderungen der EU-Richtlinien entspricht. Bei einer nicht mit uns abgestimmten Änderung des Produktes verliert diese Erklärung ihre Gültigkeit.
- EN** We hereby declare that the machine described below complies with the relevant basic safety and health requirements of the EU Directives, both in its basic design and construction as well as in the version put into circulation by us. In the event of a product amendment which was not cleared by us, this declaration shall no longer be valid.
- ES** Por la presente declaramos que la máquina designada a continuación cumple, tanto en lo que respecta a su diseño y tipo constructivo como a la versión puesta a la venta por nosotros, las normas básicas de seguridad y sobre la salud que figuran en las directivas comunitarias correspondientes. En caso de realizar una modificación no autorizada por nosotros, esta declaración pierde su validez.
- ET** Käesolevaga kinnitame, et allpool kirjeldatud seade vastab meie poolt turule toodud mudelina oma kontseptsioonilt ja konstruktsioonilt EL direktiivide asjakohastele põhilistele ohutus- ja tervisekaitsenõuetele. Käesolev kinnitus kaotab kehtivuse, kui toodet muudetakse meiega kooskõlastamata.
- FI** Vakuutamme, että alla mainitut tuotteet vastaavat suunnittelultaan ja rakenteeltaan sekä valmistustavallaan EU-direktiivien asianomaisia turvallisuus- ja terveysvaatimuksia. Mikäli tuotetta muutetaan ilman meidän antamaa lupaa, tämä ilmoitus lakkaa olemasta voimassa.
- FR** Nous certifions par la présente que la machine spécifiée ci-après répond de par sa conception et son type de construction ainsi que de par la version que nous avons mise sur le marché aux prescriptions fondamentales stipulées en matière de sécurité et d'hygiène par les directives européennes en vigueur. Cette déclaration perd sa validité si le produit est modifié sans notre consentement.
- GR** Δια της παρούσης δηλώνουμε ότι το μηχάνημα που χαρακτηρίζεται παρακάτω, με βάση τη σχεδίαση και την κατασκευή του, υπό τη μορφή που διατίθεται στην αγορά, πληροί στις σχετικές βασικές απαιτήσεις ασφαλείας και υγιεινής των οδηγιών της ΕΕ. Σε περίπτωση τροποποίησης του προϊόντος χωρίς τη συγκατάθεσή μας, η παρούσα δήλωση θα καταστεί άκυρη.
- HR** Izjavljujemo da navedeni uređaj u svojoj zamisli i konstrukciji te kod nas korištenoj izvedbi odgovara osnovnim sigurnosnim i zdravstvenim zahtjevima u skladu s niže navedenim direktivama Europske Zajednice. U slučaju neovlaštene izmjene proizvoda prestaje valjanost ove izjave.
- HU** Ezennel tanúsítjuk, hogy az alábbiakban megnevezett gép tervezése és építési módja alapján az általunk forgalomba hozott kivitelben megfelel az EU irányelvek vonatkozó, alapvető biztonsági és egészségügyi követelményeinek. Amennyiben olyan módosítás történik a termékben, amelyet előzetesen nem egyeztettek velünk, akkor a jelen nyilatkozat érvényét veszti.
- IT** Con la presente si dichiara che la macchina qui di seguito indicata, in base alla sua concezione, al tipo di costruzione e nella versione da noi introdotta sul mercato, è conforme ai requisiti fondamentali di sicurezza e di sanità delle direttive UE. In caso di modifica del prodotto senza la nostra autorizzazione, questa dichiarazione non sarà più valida.
- LT** Šiuo pareiškiame, kad toliau aprašyto aparato brėžiniai ir konstrukcija bei mūsų į rinką išleistas modelis atitinka pagrindinius ES direktyvų saugumo ir sveikatos apsaugos reikalavimus. Ši deklaracija netenka galios, jei gaminyso pakeičiamas nesuderinamus jo pakeitimų su mumis.
- LV** Ar šo mēs paziņojam, ka turpmāk minētā iekārta, pamatojoties uz tās konstrukciju un izgatavošanas veidu, kā arī mūsu apgrozībā laistajā izpildījumā atbilst ES direktīvu attiecīgajām galvenajām drošības un veselības aizsardzības prasībām. Ja tiek veikta ar mums nesaskaņota izstrādājuma izmaiņšana, šī deklarācija nav derīga.
- NL** Hierbij verklaaren wij dat de hierna vermelde machine door haar ontwerp en bouwwijze en in de door ons in de handel gebrachte uitvoering voldoet aan de betreffende fundamentele veiligheids- en gezondheidsvoorschriften, zoals vermeld in de desbetreffende EU-richtlijnen. In geval van een niet met ons overeengekomen wijziging van het product, verliest deze verklaring haar geldigheid.
- NO** Vi erklærer hermed at maskinen angitt nedenfor oppfyller de grunnleggende sikkerhetsog helsekravene i de relevante EU-direktivene, med hensyn til både design, konstruksjon og type markedsført av oss. Ved endringer av produkter som ikke er godkjent fra oss, bortfaller denne erklæringen.
- PL** Niniejszym oświadczamy, że określone poniżej urządzenie odpowiada pod względem koncepcji, konstrukcji oraz wprowadzonej przez nas do handlu wersji obowiązującym wymogom dyrektyw UE dotyczącym wymagań w zakresie bezpieczeństwa i zdrowia. W przypadku dokonania niezgodnych z nami zmian w produkcie niniejsza deklaracja traci ważność.
- PT** Declaramos que a máquina a seguir designada corresponde às exigências de segurança e de saúde básicas estabelecidas nas Directivas UE por quanto concerne à sua concepção e ao tipo de construção assim como na versão lançada no mercado. Em caso de uma alteração do produto que não tenha sido autorizada por nós, esta declaração perde a sua validade.
- RO** Prin prezenta declaram că aparatul desemnat mai jos corespunde cerințelor fundamentale privind siguranța în exploatare și sănătatea include în directivele UE aplicabile, datorită concepției și a modului de construcție pe care se bazează, în varianta comercializată de noi. La o modificare a produsului care nu a fost aprobată de noi în prealabil, această declarație își pierde valabilitatea.
- RU** Настоящим мы заявляем, что нижеуказанный прибор по своей концепции и конструкции, а также в осуществленном и допущенном нами к продаже исполнении отвечает соответствующим основным требованиям по безопасности и здоровью согласно директивам ЕU. В случае несогласованного с нами изменения изделия настоящее заявление становится недействительным.
- SK** Týmto vyhlasujeme, že ďalej označený stroj zodpovedá na základe jeho koncepcie a konstrukcie a takisto vyhotovenia, ktoré sme dodali, príslušným základným požiadavkám na bezpečnosť a ochranu zdravia uvedeným v smerniciach EÚ. V prípade zmeny výrobku, ktorá s nami nebola konzultovaná, stráca toto vyhlásenie svoju platnosť.
- SL** S to izjavo potrjujemo, da spodaj omenjeni stroj zaradi svoje zasbove in načina izdelave ustreza temeljnim varnostnim in zdravstvenim zahtevam EU-standardov. V primeru spremembe izdelka, ki ni bila potrjena z naše strani, ta izjava ni več veljavna.
- SV** Härmed försäkras vi att nedanstående betecknade maskin i ändamål och konstruktion samt i den av oss levererade versionen motsvarar EU-direktivens tillämpliga grundläggande säkerhets- och hälsokrav. Vid av oss ej godkända ändringar på produkten upphör denna förklaring att gälla.
- TR** İşbu belge ile aşağıda tanımlanan makinenin konsepti ve tasarımı ve tarafımızdan piyasaya sürülen modeliyile AB yönetmeliklerinin temel teşkil eden ilgili güvenlik ve sağlık yükümlülüklerine uygun olduğunu bildiririz. Üründe yapılan herhangi bir değışiklik bu beyanı geçersiz kılar.
- YU** Ovim izjavljujemo da ovde opisana mašina po svojoj koncepciji i načinu izrade, sa svim njenim modelima koje smo izneli na tržište, odgovara osnovnim zahtevima dole navedenih propisa Evropske Zajednice o sigurnosti i zdravstvenoj zaštiti. U slučaju izmena na proizvodu koje nisu dogovorene s nama, ova izjava ne važi.

Item description: Scrubber dryer machine for commercial use

Model: swingo 455B

Type: CO455.0

Serial Number: Refer to the rating label on the machine

Trademark: TASKI®

Manufacturer: Diversey Europe Operations B.V., Maarssenbroeksedijk 2, NL - 3542 DN Utrecht

Produced by: Diversey Switzerland Production GmbH, Eschlikonerstrasse, 9542 Münchwilen TG, Switzerland



Applicable EU Directives:

Directive 2006/42/EC | Directive 2014/30/EU

Harmonised standards:

EN 60335-1: 2012+A11:2014 / EN 60335-2-72: 2012 / EN 62233: 2008 / EN 55014-2: 2015 / EN 55012: 2007+A1: 2009 /

Authorized signatory:

Andreas Bosch  
Executive Director Machines and Robotics  
Münchwilen, 06.11.2020

Diversey Europe Operations BV  
Maarssenbroeksedijk 2  
3542 DN Utrecht - The Netherlands

Responsible for technical file:

Andreas Bosch  
Executive Director Machines and Robotics  
Diversey Europe B.V. Utrecht  
Zweigniederlassung Münchwilen  
Eschlikonerstrasse  
9542 Münchwilen - Switzerland

CE first applied: 01.2012

# DE Originalbedienungsanleitung



Vor der ersten Inbetriebnahme der Maschine sind die Bedienungsanleitung und Sicherheitshinweise unbedingt zu lesen. Bewahren Sie die Bedienungsanleitung sorgfältig und griffbereit auf, um jederzeit nachschlagen zu können.

## Zeichenerklärung

### **STOP Gefahr:**

Dieses Symbol weist auf wichtige Informationen hin. Das Nichtbefolgen dieser Hinweise kann zur Gefährdung von Personen und / oder umfangreichen Sachschäden führen!

### **! Warnung:**

Dieses Symbol weist auf wichtige Informationen hin. Das Nichtbefolgen dieser Hinweise kann zur Gefährdung von Personen, Störungen und Sachschäden führen!

### **! Vorsicht:**

Dieses Symbol weist auf wichtige Informationen hin. Das Nichtbefolgen dieser Hinweise kann zu Störungen und Sachschäden führen!

### **i Hinweis:**

Dieses Symbol weist auf wichtige Informationen im Zusammenhang mit der effizienten Nutzung des Produktes hin. Das Nichtbefolgen dieser Hinweise kann zu Störungen führen!

## Inhaltsverzeichnis

Sicherheitshinweise .....	2
Reinigungsprodukte .....	3
Erweiterte Dokumente .....	3
Umweltschutz .....	4
Aufbauübersicht .....	4
Batterien .....	5
Vor Inbetriebnahme .....	7
Arbeitsbeginn .....	8
Arbeitsende .....	10
Service, Wartung und Pflege .....	11
Störungen .....	13
Technische Informationen .....	14
Zubehör .....	14
Transport .....	15
Entsorgung .....	15
Abmessungen der Maschine .....	15

## Bestimmungsgemässe Verwendung

Die Maschinen sind für den gewerblichen Einsatz (z.B. in Hotels, Schulen, Krankenhäusern, Fabriken, Einkaufszentren, Sporthallen u.ä.) bestimmt.

Unter strikter Berücksichtigung dieser Bedienungsanleitung dienen diese der Nassreinigung von Hartbodenbelägen. Diese Maschinen sind ausschliesslich für die Verwendung im Innenbereich konzipiert.

### **! Vorsicht:**

Die Maschine darf nicht für das Polieren, Ölen, Wachs auftragen, Teppich reinigen und Aufsaugen von Staub verwendet werden. Die Nassreinigung von Parkett- und Laminatböden mit dieser Maschine erfolgt auf eigenes Risiko.

### **STOP Gefahr:**

Nicht von Diversey autorisierte Änderungen an der Maschine führen zum Erlöschen von Sicherheitszeichen und der CE-Konformität. Ein Einsatz der Maschine entgegen der bestimmungsgemässen Verwendung kann zu Personenschäden, Schäden an der Maschine und in der Arbeitsumgebung führen. In solchen Fällen verfallen in der Regel jegliche Garantie- und eventuelle Gewährleistungsansprüche.

## Sicherheitshinweise

TASKI-Maschinen entsprechen aufgrund ihrer Bauart und Konstruktion den einschlägigen, grundlegenden Sicherheits- und Gesundheitsanforderungen der EG-Richtlinien und tragen daher das CE-Zeichen.

### **STOP Gefahr:**

Die Maschine darf nur von Personen verwendet werden, welche im Gebrauch angemessen unterwiesen sind oder ihre Fähigkeiten zum Bedienen nachgewiesen haben und ausdrücklich mit der Benutzung beauftragt sind.

### **STOP Gefahr:**

Die Maschine darf nicht von Personen mit verringerten physischen, sensorischen oder mentalen Fähigkeiten, einschliesslich Kinder, oder einem Mangel an Erfahrung und Wissen benutzt werden. *Kinder sind zu beaufsichtigen, um sicherzustellen, dass sie nicht mit der Maschine spielen.*

### **STOP Gefahr:**

Die Maschine darf nicht in Räumen verwendet werden, in denen explosionsgefährdete und leicht brennbare Stoffe (z.B. Benzin, Lösungsmittel, Heizöl, Staub usw.) gelagert oder verarbeitet werden. *Die elektrischen oder mechanischen Komponenten könnten zur Entzündung dieser Stoffe führen.*

### **STOP Gefahr:**

Die Maschine darf nicht zum Aufsaugen von giftigen, gesundheitsschädlichen, ätzenden und reizenden Stoffen (z.B. gefährlicher Staub usw.) oder brennbare Flüssigkeiten verwendet werden. Das Filtersystem filtert Stoffe dieser Art nicht ausreichend heraus.

*Mögliche Beeinträchtigungen der Gesundheit des Anwenders und Dritter sind nicht auszuschliessen.*

### **STOP Gefahr:**

Achten Sie auf die örtlichen Gegebenheiten wie auf Dritte und Kinder! Insbesondere muss in der Nähe von unübersichtlichen Stellen, wie z.B. vor Türen oder Kurven, die Geschwindigkeit verlangsamt werden.

### **STOP Gefahr:**

Mit dieser Maschine dürfen keine weiteren Personen und Gegenstände transportiert werden.

### **STOP Gefahr:**

Bei Auftreten einer Fehlfunktion oder eines Defekts sowie nach einer Kollision oder einem Umsturz muss die Maschine vor einer erneuten Inbetriebnahme durch eine autorisierte Fachkraft überprüft werden. Dasselbe gilt, wenn die Maschine im Freien belassen, in Wasser getaucht bzw. Feuchtigkeit ausgesetzt war.

### **STOP Gefahr:**

Bei Beschädigungen sicherheitsrelevanter Teile, wie beispielsweise Bürstenabdeckung, Netzkabel oder Abdeckungen, die Zugang zu stromführenden Teilen ermöglichen, ist der Betrieb der Maschine unverzüglich zu unterbrechen!

### **STOP Gefahr:**

Die Maschine darf nicht auf Neigungen angehalten, abgestellt oder gelagert werden.

### **STOP Gefahr:**

Bei allen Arbeiten an der Maschine muss die Maschine ausgeschaltet werden.

### **STOP Gefahr:**

Die Maschine darf auf Neigungen <2% benutzt werden.

Scharfes Einlenken auf Neigungen kann die Stabilität der Maschine beeinträchtigen und ist daher untersagt. Es besteht Unfallgefahr.

### **STOP Gefahr:**

Die Maschine darf nur auf einem befestigten, stabilen und ausreichend tragfähigen Untergrund benutzt werden.

*Bei Nichtbeachtung besteht Unfallgefahr.*

### **Warnung:**

Die Maschine darf nur in einem trockenen, staubarmen Umfeld bei Temperaturen von +10 °C / + 50 °F bis + 35 °C / + 95 °F betrieben und gelagert werden.

### **Warnung:**

Reparaturarbeiten an mechanischen oder elektrischen Teilen der Maschine dürfen nur von autorisierten Fachkräften durchgeführt werden, welche mit allen hier relevanten Sicherheitsvorschriften vertraut sind.

### **Warnung:**

Es dürfen ausschliesslich Werkzeuge (Bürsten, Pads oder Ähnliches) verwendet werden, die in dieser Bedienungsanleitung unter Zubehör festgelegt oder durch den TASKI-Berater empfohlen werden. Andere Werkzeuge können Sicherheit und Funktionen der Maschine beeinträchtigen.

### **Warnung:**

Nationale Vorschriften zum Personenschutz und zur Unfallverhütung wie auch Hersteller Angaben zur Verwendung von Reinigungsmitteln müssen konsequent beachtet werden.

### **Vorsicht:**

Schalten Sie das Saugaggregat sofort ab, wenn aus der Maschine Schaum oder Flüssigkeit austritt!

### **Vorsicht:**

Diese Maschine darf ausschliesslich mit geeigneten Batterien und geprüften Ladegeräten betrieben werden.

### **Vorsicht:**

Die Maschine muss vor unbefugter Verwendung geschützt werden. Verwahren Sie die Maschine deshalb in einem abgeschlossenen Raum, bevor Sie sich von der Maschine entfernen.

### **Hinweis:**

TASKI-Maschinen und -Geräte werden so konstruiert, dass nach dem derzeitigen Stand der Wissenschaft eine Gesundheitsgefährdung durch die auftretenden Lärmemissionen oder Vibrationen ausgeschlossen werden kann.

Siehe technische Informationen auf Seite 14.

## Reinigungsprodukte

### **Hinweis:**

TASKI-Maschinen sind so konstruiert, dass sie mit TASKI-Reinigungsprodukten optimale Reinigungsergebnisse erzielen. Andere Reinigungsprodukte können zu Störungen und Schäden an der Maschine oder der Umwelt führen. Aus diesem Grund empfehlen wir, ausschliesslich TASKI-Reinigungsprodukte zu verwenden.

*Störungen, die durch falsche Reinigungsprodukte verursacht werden, sind durch die Garantie nicht abgedeckt.*

- Für weitere Informationen wenden Sie sich bitte an Ihren TASKI-Servicepartner.

## Erweiterte Dokumente

### **Hinweis:**

Das Elektroschema zu dieser Maschine, finden Sie in der Ersatzteilliste.

- Kontaktieren Sie den Kundendienst für weitere Informationen.

### **Hinweis:**

Diese Bedienungsanleitung wie auch alle Bedienungsanleitungen für TASKI Maschinen sind auf der folgenden Webseite verfügbar:

[www.taski.com](http://www.taski.com)

## Umweltschutz



Die Verpackungsmaterialien sind recyclebar. Bitte werfen Sie die Verpackungen nicht in den Hausmüll, sondern führen Sie diese einer Wiederverwertung zu.



Altgeräte enthalten wertvolle recyclingfähige Materialien, die einer Verwertung zugeführt werden sollten. Batterien, Öl und ähnliche Stoffe dürfen nicht in die Umwelt gelangen. Bitte entsorgen Sie Altgeräte deshalb über geeignete Sammelsysteme.

## Aufbauübersicht

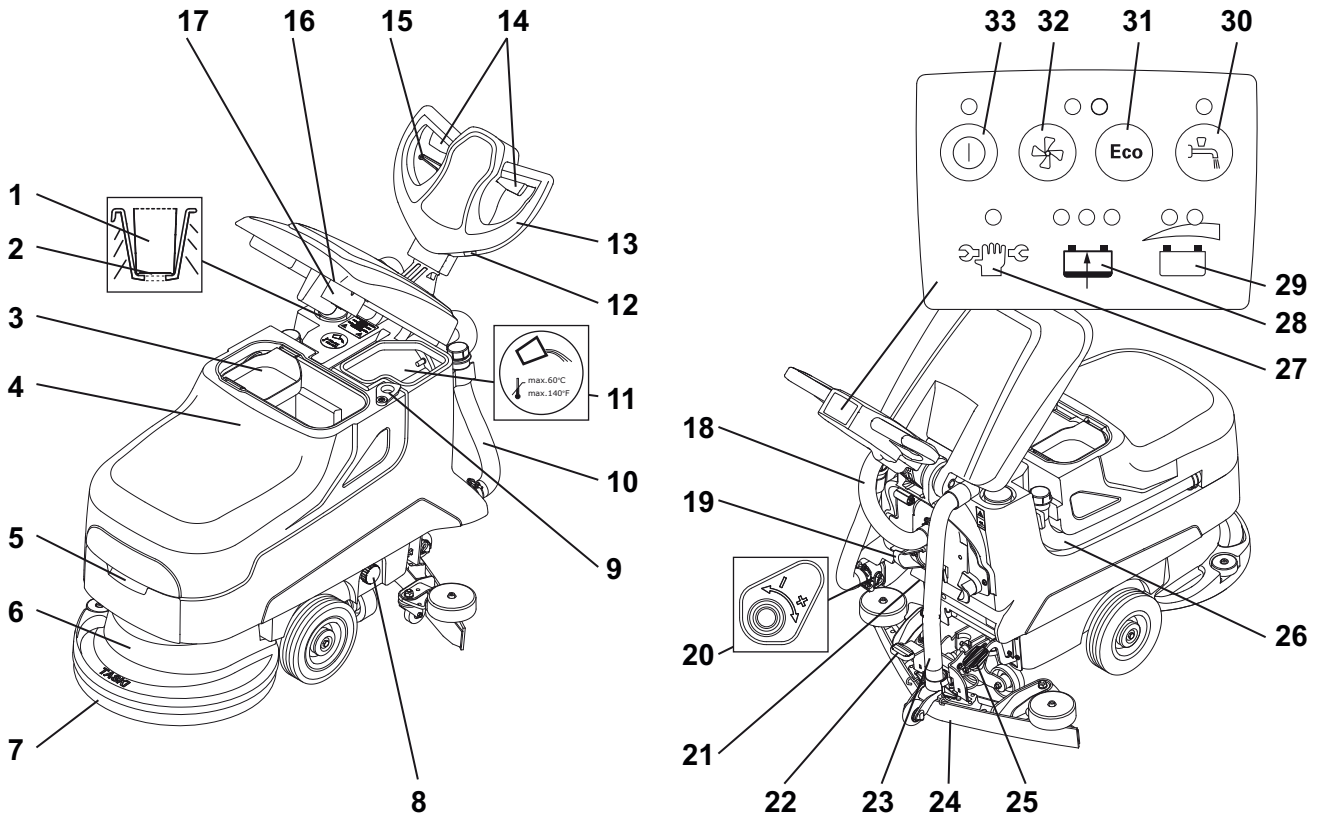

- 1 Dosierbecher
- 2 Anzeige Füllhöhe
- 3 Grobschmutzkorb
- 4 Schmutzwassertank
- 5 Griffmulde
- 6 Werkzeugaggregat
- 7 Werkzeug (Bürsten, Pads, etc.)
- 8 Filter Frischwassertank
- 9 Entleeröffnung
- 10 Entleerschlauch Frischwassertank (blauer Deckel)
- 11 Frischwassertank
- 12 Betriebsstundenzähler (Option)
- 13 Fahrgriff
- 14 Schalthebel (Bürstenantrieb)
- 15 Verstellhebel für die Neigung des Fahrgriffs
- 16 Saugfilter
- 17 Schwimmer (Überfüllsicherung Schmutzwassertank)
- 18 Saugschlauch Turbine
- 19 Kabelhalter für Netzkabel Batterieladegerät
- 20 Manuelle Mengenregulierung Reinigungslösung
- 21 Batterietrennstecker (Codierung)
- 22 Fusspedal Saugdüse
- 23 Saugschlauch Saugdüse
- 24 Saugdüse
- 25 Fusspedal Werkzeug
- 26 Entleerschlauch Schmutzwassertank (roter Deckel)
- 27 Anzeige Service
- 28 Anzeige Batterie Ladezustand
- 29 Anzeige Batteriestand
- 30 Tasten Reinigungslösung Zufuhr (EIN / AUS)
- 31 Tasten ECO-Mode (EIN / AUS)
- 32 Taste Saugaggregat (EIN / AUS)
- 33 Taste Hauptschalter (EIN / AUS)

## Batterien

### Zulässige Batterien

Für den Betrieb dieser Maschine sind Traktionsbatterien notwendig (Keine Nass-, Starter- oder Gerätebatterien). Empfohlen werden reine Traktionsbatterien. Nur diese garantieren eine lange Nutzungsdauer.

Traktionsbatterien werden als geschlossene und wartungsfreie (VRLA-) Batterien produziert, (Gel, AGM, PureLead, Lithium). Für jede Bauart und Hersteller muss die Maschine entsprechend justiert werden.

Jede Batterie offeriert eine unterschiedliche Nutzungsdauer und unterschiedliche Leistungsmerkmale.

Die Maschinen- und Ladegeräteprogrammierung muss nach Einbau der Batterien bzw. bei Wechsel von Batterietyp und/oder -Herstellers und vor der Inbetriebnahme erfolgen.

Eine fehlerhafte Einstellung kann zu frühzeitigem Ausfall der Batterien führen.

#### **i Hinweis:**

Es dürfen keine unterschiedliche, alte mit neuen oder defekten Batterien eingesetzt werden.

#### **i Hinweis:**

Alte und/oder defekte Batterien müssen fachgerecht entsorgt werden. Siehe Informationen auf Seite 15

### Sicherheitsmassnahmen im Umgang mit Batterien



Batterien enthalten Säure. Bei der Wartung, bei Ein- und Ausbau von Nassbatterien muss eine Schutzbrille getragen werden!



Säurespritzer im Auge oder auf der Haut mit viel klarem Wasser aus- bzw. abspülen. Danach unverzüglich einen Arzt aufsuchen. Kleidung mit Wasser auswaschen!



Beim Laden von Batterien entsteht ein gefährliches Gasgemisch. Offenes Feuer oder glühende Gegenstände unbedingt fernhalten!



Nicht Rauchen!



Verätzungsgefahr!



Achtung! Die Pole der Batterien stehen immer unter Spannung, deshalb keine Gegenstände auf den Batterien ablegen!

#### **⚠ Vorsicht:**

Batterien sauber und trocken halten. Ausgetretene Säure oder Wasser sofort abwischen.

- Tragen Sie dabei Schutzhandschuhe.

#### **⚠ Vorsicht:**

Batterien dürfen nur von Diversey zugelassenen Kundendienststellen oder Fachkräften eingebaut und gemäss Anschlussschema installiert werden. Fehler beim Einbau bzw. Anschluss können zu schweren Verletzungen, zu einer Explosion und grossen Schäden an Maschine und Umgebung führen.

#### **⚠ Vorsicht:**

Beim Laden von Batterien muss für ausreichende Lüftung gesorgt werden.

#### **i Hinweis:**

Beachten Sie zusätzlich das Produktsicherheitsdatenblatt des Batterieherstellers.

#### **i Hinweis:**

Beachten Sie zusätzlich die Betriebsvorschriften des Batterieherstellers.

#### **⚠ Vorsicht:**

Bei der Wartung der Batterien müssen diese von der Maschine getrennt sein!

### Batterie Anschlussschema

#### swingo 455B (Gel)

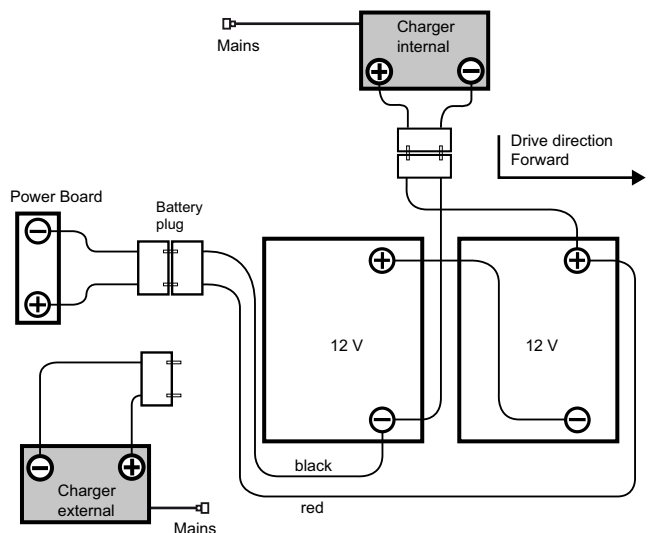

#### swingo 455B (Lithium)

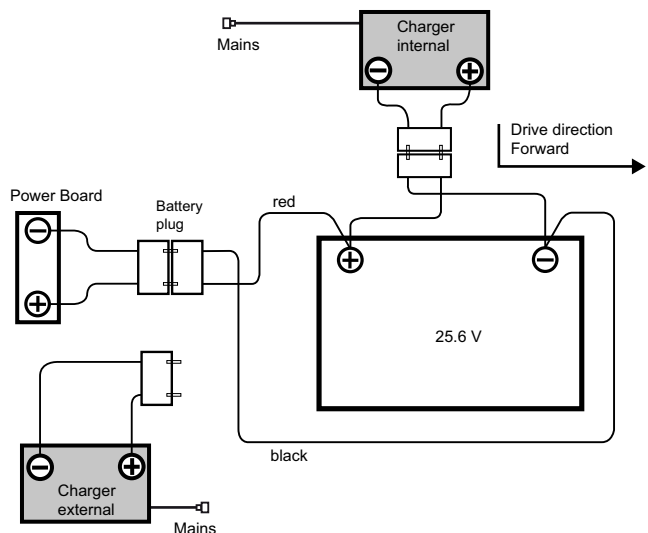

## Im Notfall

### **STOP Gefahr:**

Im Notfall (unsachgemässes Verhalten der Maschine) muss der Batterietrennstecker gezogen werden.

## Ladevorgang

### **⚠ Vorsicht:**

Beachten Sie die Bedienungsanleitung des Herstellers des externen Batterieladegeräts.

### **⚠ Vorsicht:**

Jeder Batterietyp und/oder Batteriehersteller verlangt eine unterschiedliche Ladekennlinie.

*Eine falsche Ladekennlinie oder die Verwendung eines ungeeigneten Ladegeräts führt zu frühzeitigem Ausfall oder zur schnellen Zerstörung der Batterien.*

### **i Hinweis:**

Optional erhältliche Onboard Ladegeräte sind auf die Batteriegrösse angepasst und enthalten mehrere Ladekurven, die ab Werk oder durch den TASKI-Service-Techniker für empfohlene Batterien eingestellt werden. Diese Vorschrift gilt ebenfalls bei der Verwendung von stationären (externen) Ladegeräten.

### **⚠ Vorsicht:**

Dauerhafte Kurzeinsätze mit jeweils anschliessender Nachladung können Batterien dauerhaft schädigen.

- Richtwert: Vor einer Nachladung sollte eine Mindestentnahme von ca. 20% der verfügbaren Kapazität erfolgt sein.

### **⚠ Vorsicht:**

Um ihre maximal mögliche Lebensdauer zu erreichen, müssen Traktionsbatterien 2x wöchentlich einen kompletten Ladezyklus (12-16 Std.) durchlaufen.

### **⚠ Vorsicht:**

Vor einer längeren Stilllegung der Maschine müssen die Batterien einen kompletten Ladezyklus durchlaufen. Das Ladegerät wird anschliessend von der Maschine bzw. vom Netz getrennt. Batterien entladen sich mit der Zeit. Je nach Typ müssen sie nach 3 - 6 Monaten erneut geladen werden.

- Vor einer Wieder-Inbetriebnahme sollten die Batterien erneut einen kompletten Ladezyklus durchlaufen.

### **⚠ Vorsicht:**

Ziehen Sie den Batterietrennstecker für eine längere Stilllegung der Maschine.

## Ladevorgang mit externem Ladegerät

### **i Hinweis:**

Es dürfen ausschliesslich Ladegeräte benutzt werden die vom Batteriehersteller empfohlen und nach der SELV (Sicherheitskleinspannung), zertifiziert wurden.

### **STOP Gefahr:**

Das Ladegerät nicht unter Spannung (eingeschaltetes Ladegerät), an die Maschine einstecken.

*Dabei kann der Benutzer durch Stromschläge verletzt werden.*

### **⚠ Warnung:**

Ladekabel übertragen hohe Ströme. Bei Anzeichen von Schäden an Stecker, Kabel oder Geräteanschluss darf das Ladegerät nicht benutzt werden.

- Verbinden Sie das externe Batterieladegerät mit dem Batterie Ladestecker der Maschine.

### **i Hinweis:**

Achten Sie darauf, dass der Stecker bis zum Anschlag eingesteckt ist um einen guten Elektrischen Kontakt zu gewährleisten.

### **i Hinweis:**

Prüfen ob das eingesteckte Ladegerät den Ladevorgang gestartet hat.

### **i Hinweis:**

Während eines Ladevorgangs sind alle Maschinenfunktionen deaktiviert.

## Ladevorgang mit (optionalem) Onboard Ladegerät

### **⚠ Vorsicht:**

Die Maschine muss ausgeschaltet sein (Hauptschalter) und der Batterietrennstecker gezogen werden.

- Entnehmen Sie das Netzkabel und verbinden Sie es mit einer (träge abgesicherten) Steckdose.

## Nach Abschluss des Ladevorgangs

### **⚠ Warnung:**

Schalten Sie das Ladegerät aus bevor Sie die Verbindung zu den Batterien trennen.

*Das Trennen des eingeschalteten Ladegerätes kann zu einer Explosion im Batterieraum führen.*

- Verstauen Sie das Netzkabel bei (optionalen) Onboard Ladegeräten im vorgesehenen Bereich.
- Versorgen Sie das Ladekabel trocken und vor Beschädigungen geschützt.

## Wartung und Pflege von offenen (Nass-) Batterien

### **i Hinweis:**

Die Pflege von wartungsfreien Batterien beschränkt sich auf die Einhaltung korrekter Ladeprozesse und richtig eingestellter Ladekurve.

## Batterieraum öffnen für die Wartung

- Die Maschine muss ausgeschaltet sein.

### ⚠️ Warnung:

Vor dem Öffnen des Batterieraums muss sichergestellt sein, dass beide Tankbereiche leer sind.

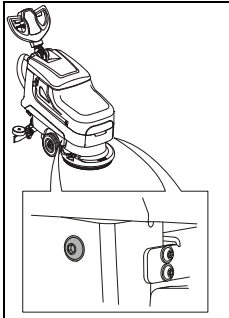

- Unten links und rechts und rechts auf der Vorderseite der Maschine, finden Sie die Entriegelung für den Batterieraum.
- Drehen Sie die Schrauben heraus.

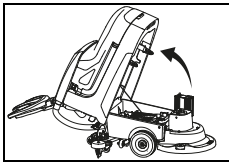

- Kippen Sie den Tank vorsichtig nach hinten.  
*Jetzt kann die Batterie gemäss Herstellerhinweisen gewartet werden.*

### ⚠️ Warnung:

Kippen Sie nach Beendigung der Wartung vorsichtig den Tank in die Ursprungsposition zurück und drehen die Schraube wieder hinein.

## Vor Inbetriebnahme

### Werkzeug einsetzen

Prüfen Sie vor dem Einsetzen:

- dass die Bürste die rote Markierung (Borstenbüschel) oder 1 cm Borstenlänge nicht unterschritten hat.
- den Pad auf Abnutzung und Sauberkeit.

### ⚠️ Vorsicht:

Keine Bürsten verwenden, bei denen die Verschleissgrenze erreicht wurde. Diese wird durch die Länge des roten Borstenbüschel angezeigt. Keine Pads verwenden, die abgenutzt oder verschmutzt sind. Ausschliesslich original TASKI-Werkzeuge verwenden.

Die Nichtbeachtung kann zu mangelhaften Reinigungsergebnissen bis hin zu Belagsschäden führen.

- Positionieren Sie das Werkzeug unter dem Werkzeugaggregat.

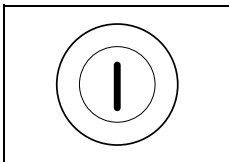

- Schalten Sie die Maschine ein.
- Drücken Sie dazu 3 Sekunden auf die Taste Hauptschalter (EIN / AUS). Die Anzeige leuchtet kurz auf.

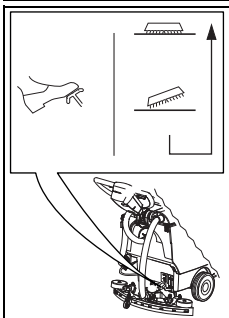

- Entriegeln Sie den Fusshebel und senken das Werkzeug langsam ab.

- Drücken Sie kurzzeitig den Schalthebel.  
*Dadurch wird das Werkzeug zentriert und eingekuppelt.*

### **i** Hinweis:

Wenn die Bürste unten ist, kann durch leichtes Vor und Zurück bewegen der Maschine das Einkuppeln erleichtert werden.

## Saugdüse montieren

- Die Maschine muss ausgeschaltet sein (Hauptschalter).
- Positionieren Sie die Saugdüse (2) unter die Düsenhalterung (1).

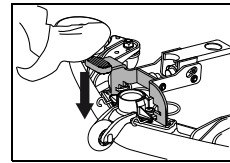
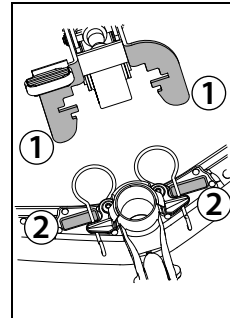

- Drücken Sie den Fusshebel nach unten bis die Düsenhalterung einrastet.
- Stecken Sie den Saugschlauch auf den Düsenstutzen.

## Frischwassertank befüllen

### **i** Hinweis:

Maximal zulässige Wassertemperatur 60 °C/140 °F. Diversey empfiehlt die Verwendung von kaltem Wasser, da heisses Wasser bei Bodkontakt sofort die Bodentemperatur annimmt und daher keine Vorteile bringt.

- Die Maschine muss ausgeschaltet sein (Hauptschalter).
- Öffnen Sie den Tankdeckel.

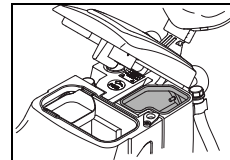
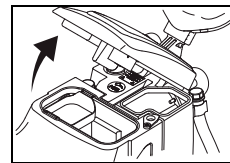

- Füllen Sie Wasser in den Frischwassertank.

## Dosierung

### ⚠️ Warnung:

Beim Umgang mit chemischen Produkten sind Handschuhe, Schutzbrille und entsprechende Arbeits(schutz)kleidung zu tragen!

### **STOP** Gefahr:

Verwenden Sie nur von Diversey empfohlene chemische Produkte und beachten Sie unbedingt die Produktinformationen.

Die Verwendung ungeeigneter Produkte (z. B. von chlor-, säuren- oder lösungsmittelhaltigen Produkten) kann zu einer Gesundheitsgefährdung sowie zu erheblichen Schäden an der Maschine führen.



### **i Hinweis:**

**Für eine genaue Dosierung, verwenden Sie die Skala im Dosierbecher.**

- Die Füllstandsmarkierung auf dem Tank entspricht der im Dosierbecher. Der Maschinentyp ist im Dosierbecher vermerkt!

Dosierungsbeispiele:

Angabe auf der Verpackung des Produktes		Tankinhalt	Produkte Menge pro Tankfüllung
0.25%	25 ml auf 10l Wasser	22l	50ml = 0.05l
0.5%	50 ml auf 10l Wasser	22l	100ml = 0.1l

- Füllen Sie den Dosierbecher mit einem geeigneten Produkt und kippen den Inhalt in den Frischwassertank. Wiederholen Sie den Vorgang bis die gewünschte Dosierung erreicht ist.
- Nach Abschluss der Dosierung verbleibt der Dosierbecher im Tank.

### **Vorreinigung**

#### **⚠ Warnung:**

**Entfernen Sie allfällige Gegenstände (Holz-, Metallteile usw.) von der Reinigungsfläche.**

*Die Werkzeuge können dadurch beschädigt, durch das Rotieren Gegenstände herausgeschleudert werden und dabei Personen- und Sachschäden verursachen.*

### **Arbeitsbeginn**

#### **⚠ Warnung:**

**Beim Arbeiten mit dieser Maschine ist stets trittsicheres Schuhwerk und angemessene Arbeitskleidung zu tragen!**

### **i Hinweis:**

**Lassen Sie während des Betriebs der Maschine immer beide Hände am Lenkrad / Fahrgriff, damit eine sichere Bedienung gewährleistet ist.**

#### **⚠ Warnung:**

**Machen Sie sich zuerst mit der Maschine vertraut, indem Sie auf einem freien Platz die ersten Fahrversuche starten!**

#### **⚠ Warnung:**

**Besteht während des Einsatz der Maschine eine Gefahr von herabfallenden Gegenständen müssen notwendige Schutzvorkehrungen gemäss nationaler Vorschriften getroffen oder eingehalten werden.**

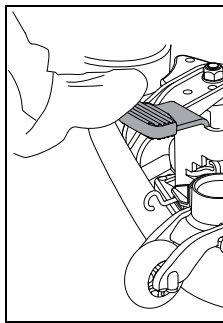

- Senken Sie die Saugdüse.

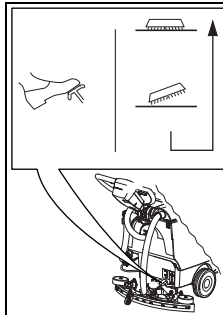

- Entriegeln Sie den Fusshebel und senken das Werkzeug langsam ab.

### **Programm manuell starten**

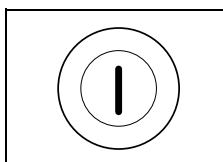

- Schalten Sie die Maschine ein.
- Drücken Sie dazu 3 Sekunden auf die Taste Hauptschalter (EIN / AUS).  
*Die Anzeige leuchtet kurz auf.*

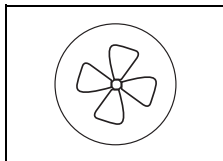

- Drücken Sie die Taste Saugaggregat EIN/AUS.  
*Die Anzeige leuchtet auf, der Saugermotor startet.*



- Drücken Sie die Taste Reinigungslösung Zufuhr EIN/AUS.  
*Die Anzeige leuchtet auf.  
Die Reinigungslösung Zufuhr wird gestartet wenn die Werkzeuge rotieren.*

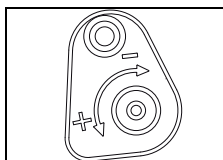

- Dosieren Sie mit der Mengenregulierung die Reinigungslösung.

### **i Hinweis:**

**Diversey empfiehlt nachhaltiges arbeiten durch das ermitteln der richtigen Produkt Dosiermenge.**

*Eine Über- oder Unterdosierung führt zu unbefriedigende Reinigungsergebnisse.*

## One - Button Funktion

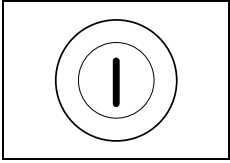

- Schalten Sie die Maschine ein.
- Drücken Sie dazu 3 Sekunden auf die Taste Hauptschalter (EIN / AUS).  
*Die Anzeige leuchtet kurz auf.*

### **i Hinweis:**

Die beim Ausschalten eingestellten Werte werden gespeichert und sind bei erneutem Einschalten automatisch wieder aktiviert.

### **i Hinweis:**

Die eingestellten Werte können während des Arbeitsvorgangs jederzeit angepasst werden.

## Reinigungsbeginn

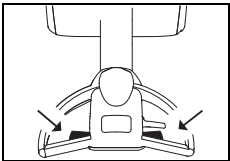

- Drücken Sie die Schalthebel am Führungsgriff.  
*Das Werkzeug beginnt sich zu drehen und die Reinigungslösung Zufuhr wird gestartet.*

## Abschaltfunktion bei Nichtgebrauch

### **i Hinweis:**

Die Maschine schaltet bei Nichtgebrauch nach 5 Minuten selbstständig ab.

Während diesen 5 Minuten:

- dürfen keinesfalls Manipulationen an den Bürsten vorgenommen werden.
- darf sich der Bediener nicht aus dem Sichtbereich der Maschine entfernen.
- darf nur die Saugdüse von angesaugten oder verklemmten Objekten gereinigt werden.
- darf sich der Bediener nur zum Zwecke der Freimachung des Arbeitsbereiches unter Einhaltung des Sichtkontaktes entfernen.

## Batteriekapazität - Ende der Betriebsbereitschaft

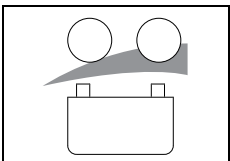

- Die Anzeige Batteriestand signalisiert Ihnen die Betriebsbereitschaft der Maschine.

- LED rot blinkend:  
*2 Minuten Zeit um Arbeit abzuschliessen bevor die Maschine automatisch ausschaltet.*
- LED dauerhaft rot:  
*Verlangt einen kompletten Ladezyklus.*

## Reinigungsmethode

### Direkte Arbeitsmethode:

Scheuern und Absaugen in einem Arbeitsgang.

### Indirekte Arbeitsmethode:

Reinigungslösung anlegen, Scheuern und Absaugen in mehreren Arbeitsgängen.

### **i Hinweis:**

Unter Umständen kann bei spezieller Kombination von Bodenbelag/Verschmutzung und Reinigungsprodukt die Maschinenführung beeinträchtigt werden.

- Durch optional erhältliche Räder kann die Traktion der Maschine auf dem Boden verbessert werden. Bitte wenden Sie sich an den TASKI-Kundenberater.

## Nachfüllen der Reinigungslösung

### **⚠ Warnung:**

Beim Arbeiten ohne Reinigungslösung, kann dies zu Belagsschäden führen.

### **⚠ Vorsicht:**

Ein ratterndes Geräusch von der Pumpe weist darauf hin dass der Frischwassertank leer ist.

- Die Pumpe darf niemals für längere Zeit trocken laufen.
  - Die Maschine muss ausgeschaltet sein.
  - Öffnen Sie den Tankdeckel.
  - Befüllen Sie den Frischwassertank mit Wasser, siehe Seite 7.
  - Geben Sie das Reinigungsprodukt mit dem Dosierbecher hinzu.
  - Schliessen Sie den Tankdeckel.

## Schmutzwasser entleeren

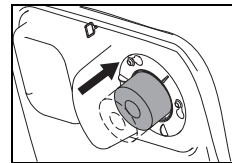

- Wenn der Schmutzwassertank voll ist wird der Schwimmer an den Saugfilter angesaugt.

*Veränderung des Klanges durch die Erhöhung der Sauger-Drehzahl sowie das liegen lassen von Wasser auf dem Boden weist Sie darauf hin.*

- Entleeren Sie den Schmutzwassertank, siehe Seite 10.

## Arbeitsende

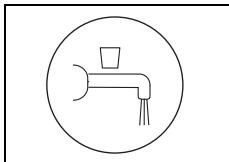

- Drücken Sie die Taste Reinigungslösung EIN/AUS.

*Die Zufuhr der Reinigungslösung wird gestoppt.*

- Fahren Sie noch einige Meter, damit die Werkzeuge für kurze Zeit weiterdrehen, dadurch vermeiden Sie ein „Nachtropfen“.

*Besonders wichtig bei TASKI contact pads!*

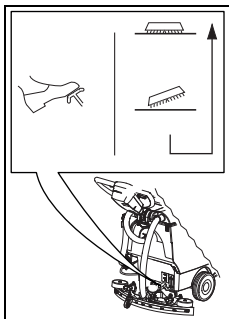

- Zum Anheben des Werkzeuges drücken Sie den Fusshebel nach unten bis er einrastet.

- Fahren Sie einige Meter weiter, um restliches Schmutzwasser aufzusaugen.

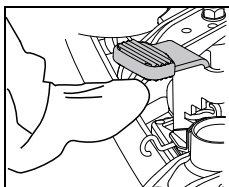

- Heben Sie die Saugdüse an.  
*Lassen Sie das Saugaggregat weiterlaufen bis das restliche Schmutzwasser im Schlauch aufgesaugt wurde.*

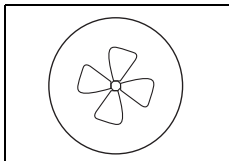

- Drücken Sie die Taste Saugaggregat EIN/AUS.

*Die Anzeige leuchtet auf, der Saugermotor wird gestoppt.*

- Schalten Sie die Maschine aus.

### **⚠ Vorsicht:**

**Bei den folgenden Schritten zur Entleerung und Reinigung, muss die Maschine immer ausgeschaltet sein (Hauptschalter) und der Batterietrennstcker gezogen werden.**

### Saugdüse entfernen und reinigen

- Ziehen Sie den Saugschlauch vom Düsenstutzen ab.
- Heben Sie die Saugdüse mit dem Fuss an.

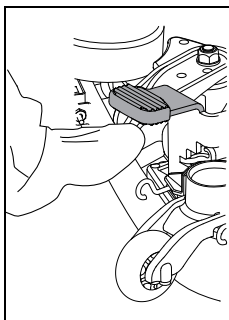

- Drücken Sie die Arretierfedern zusammen. Dadurch wird die Saugdüse entriegelt und kann von der Düsenhalterung entnommen werden.

- Reinigen Sie die Saugdüse unter fließendem Wasser mit Hilfe einer Bürste.

### **i Hinweis:**

**Nur gereinigte und intakte Lamellen erreichen ein optimales Absaugergebnis!**

### Schmutz- und Frischwassertank entleeren und reinigen

### **i Hinweis:**

**Die Entsorgung des Schmutzwassers oder der Reinigungslösung muss gemäss den nationalen Vorschriften vorgenommen werden.**

### **i Hinweis:**

**Beachten Sie beim Entleeren des Schmutzwassertanks die Vorschriften über die persönliche Schutzausrüstung des Reinigungsmittel Herstellers.**

Gehen Sie wie folgt vor:

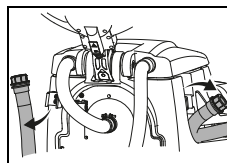

- Nehmen Sie den Entleerschlauch aus der Halterung.

- Öffnen Sie den roten oder den blauen Deckel auf Griffhöhe, senken das Schlauchende langsam und entleeren den Schmutzwasser- oder Frischwassertank.

### Schmutz- und Frischwassertank reinigen

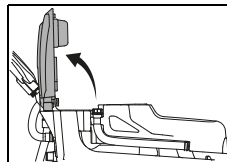

- Öffnen Sie den Tankdeckel.

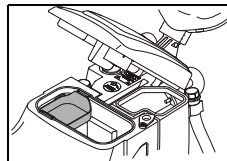

- Nehmen Sie den Grobschmutzkorb (gelb) heraus, entleeren und spülen Sie ihn unter fließendem Wasser gründlich aus.

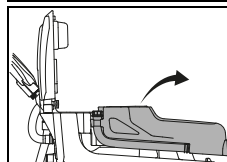

- Entnehmen Sie den Tank von der Maschine.
- Spülen Sie den Schmutz- und Frischwassertank gründlich mit sauberem Wasser aus.

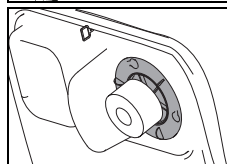

- Entnehmen Sie den Saugfilter (gelb) und entfernen Sie den Schmutz mit einem Tuch oder einer weichen Bürste.

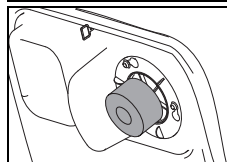

- Kontrollieren Sie den Schwimmer auf seine Funktionstüchtigkeit.

### **⚠ Vorsicht:**

**Ein verstopfter Saugfilter kann die Saugleistung beeinträchtigen.**

- Nach der Entleerung schrauben Sie den roten und den blauen Deckel wieder auf und hängen Sie den Schlauch in die Halterung zurück.
- Setzen Sie den Tank wieder auf die Maschine.
- Montieren Sie den Grobschmutzkorb (gelb), und den Saugfilter wieder.

## Filter Frischwassertank reinigen

### ⚠ Vorsicht:

Reinigen Sie nach jedem Arbeitsende den Filter Frischwassertank.

Verstopfte Filter können die Reinigungsmittelzufuhr verhindern und dadurch zu Belagsschäden führen.

- Die Maschine muss ausgeschaltet sein (Hauptschalter).
- Drehen Sie den Filter Frischwassertank auf und entnehmen Sie ihn.
- Spülen Sie diesen gründlich mit sauberem Wasser aus.

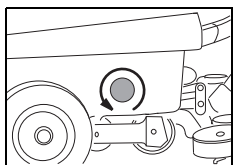

### i Hinweis:

Der Filter liegt tiefer als der Auslauf des Tanks. Eine Restmenge der Reinigungslösung wird erst beim Herausschrauben des Filters auslaufen.

- Setzen Sie den Filter wieder ein und drehen Sie ihn zu.

## Werkzeug entfernen und reinigen

### i Hinweis:

Reinigen Sie das Werkzeug nach jedem Abschluss der Reinigungsarbeiten.

- Die Maschine muss ausgeschaltet sein.

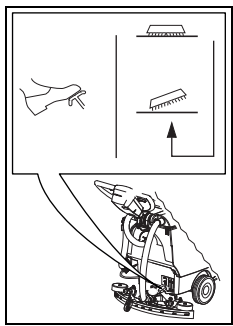

- Zum Anheben des Werkzeugs drücken Sie den Fußhebel nach unten und rasten ihn ein.

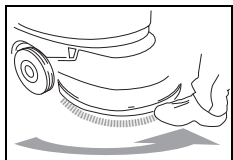

- Drehen Sie das Werkzeug mit dem Fuß im Gegenuhrzeigersinn von der Werkzeugkupplung weg.

- Reinigen Sie das Werkzeug unter fließendem Wasser.

## Maschine reinigen

### ⚠ Vorsicht:

Reinigen Sie die Maschine nie mit einem Hochdruckreiniger oder Wasserstrahl.

Das in die Maschine eindringende Wasser kann zu erheblicher Beschädigung mechanischer oder elektrischer Teile führen.

- Wischen Sie die Maschine mit einem feuchten Lappen ab.

## Lagern / Parken der Maschine (nicht in Betrieb)

### ⚠ Vorsicht:

Die Maschine muss ausgeschaltet sein (Hauptschalter) und der Batterietrennstecker gezogen werden.

### i Hinweis:

Lagern Sie die Maschine mit abgehobener Saugdüse, abgehobenem Werkzeug und geöffnetem Tankdeckel.

Der Tank kann auf diese Weise trocknen. Dadurch kann die Bildung von Schimmelpilzen und unangenehmer Gerüche verhindert werden.

### ⚠ Vorsicht:

Lagern Sie die Maschine nie mit entladenen Batterien.

Die Batterien werden dadurch irreparabel geschädigt.

## Service, Wartung und Pflege

Die Wartung der Maschine ist die Voraussetzung für einen einwandfreien Betrieb und eine lange Lebensdauer.

### ⚠ Vorsicht:

Es dürfen nur TASKI-Originalteile verwendet werden, andernfalls erlöschen alle Garantie- und Haftungsansprüche.

### i Hinweis:

Um unbeabsichtigte Maschinenfunktionen auszuschliessen, muss immer vor Beginn von Wartungsarbeiten

- die Maschine ausgeschaltet werden.

Zeichenerklärung:

- ◇ = Bei jedem Reinigungsende, ◇◇ = jede Woche, ◇◇◇ = jeden Monat, ⊗ = Service Lampe

Tätigkeit	◇	◇◇	◇◇◇	⊗	Seite
Batterien laden	•				6
Destilliertes Wasser nachfüllen (Nassbatterien) Beachten Sie das Kontrollheft des Batterieherstellers!		•			6
Schmutzwasser- und Frischwassertank entleeren und reinigen	•				10
Alle gelb markierten Teile reinigen	•				
Werkzeuge reinigen	•				11
Saugdüse reinigen, Lamellen auf Abnutzung überprüfen und gegebenenfalls wechseln	•				10
Maschine mit feuchtem Lappen abwischen	•				11
Dichtung des Tankdeckels reinigen und auf Risse überprüfen und gegebenenfalls ersetzen	•				
Wartungs- / Service - Programm durch Diversey Servicetechniker				•	

## Wartungsintervalle

TASKI Maschinen sind hochwertige Maschinen, welche im Werk und durch autorisierte Prüfer auf Ihre Sicherheit geprüft worden sind. Elektrische und mechanische Bauteile unterliegen nach längerer Einsatzdauer einem Verschleiss und einer Alterung.

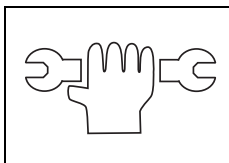

- Zur Erhaltung der Betriebssicherheit und Einsatzbereitschaft muss beim Leuchten der Wartungsanzeige (Werkseinstellung 450 Arbeitsstunden) oder mindestens einmal pro Jahr ein Service durchgeführt werden.

### **i** Hinweis:

**Bei ausserordentlicher Beanspruchung und/oder ungenügender Wartung sind kürzere Intervalle erforderlich.**

## Kundendienst

Wenn Sie aufgrund einer Betriebsstörung oder einer Bestellung mit uns Kontakt aufnehmen, nennen Sie uns stets die Typenbezeichnung und die Maschinenummer.

Diese Angaben finden Sie auf dem Typenschild Ihrer Maschine. Auf der letzten Seite dieser Bedienungsanleitung finden Sie die Adresse Ihres nächstgelegenen TASKI-Servicepartners.

## Lamellenwechsel

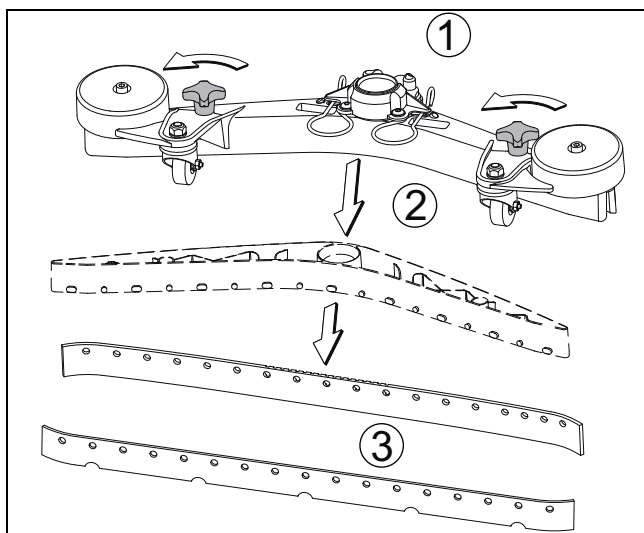

- Schrauben Sie die Sterngriffe (1) ab, ziehen den Lamellenkörper (2) aus dem Düsenkörper und entnehmen Sie die Lamellen (3)
- Jetzt können Sie die Lamellen drehen oder ersetzen.
- Stecken Sie den Lamellenkörper (2) wieder in den Düsenkörper und schrauben Sie die Sterngriffe (1) wieder auf.

## Störungen

Störung	Mögliche Ursache	Behebung der Störung	Seite
Maschine ohne Funktion lässt sich nicht einschalten	Maschine ausgeschaltet	• Schlüssel drehen	4
	Batterietrennstecker nicht verbunden	• Verbinden Sie den Batterietrennstecker mit der Maschine	4
	Hauptsicherung defekt	• Sicherung Kontrollieren/ersetzen • Service-Partner kontaktieren	
	Batterien entladen oder defekt Batterieladegerät defekt	• Batterie laden • Service-Partner kontaktieren	7
	Batterien defekt	• Service-Partner kontaktieren	
Werkzeugaggregat oder Saugaggregat lassen sich nicht ausschalten	Fehler in der Elektronik oder Bedientableau	• Service-Partner kontaktieren	4
Bürste dreht nicht	Bürstenantrieb ausgeschaltet	• Taste Bürste drücken	4
	Hauptsicherung defekt	• Sicherung ersetzen	
	Motor dreht, Werkzeug nicht	• Antriebsriemen gerissen • Service-Partner kontaktieren	
Schlechte Saugleistung Boden bleibt nass Schmutzwasser wird nicht aufgesaugt	Saugaggregat nicht eingeschaltet	• Taste Saugaggregat drücken	4
	Saugschlauch nicht aufgesteckt	• Saugschlauch aufstecken	7
	Saugdüse nicht am Boden	• Saugdüsenaufhängung auf Funktionstüchtigkeit überprüfen	7
	Lamellen abgenutzt	• Lamelle wechseln	12
	Schlauch oder Düse verstopft (z.B. Holzstücke, Stoffreste)	• Entfernen der Fremdkörper	
	Saugfilter verstopft	• Entfernen der Fremdkörper	4
Saugaggregat schaltet ab	Schmutzwassertank voll	• Leeren des Schmutzwassertanks • Kontrollieren Sie die Batterieüberwachung • Kontrollieren Sie die Sicherungen	10
	Schmutzwassertank verschmutzt	• Kontrollieren oder gegebenenfalls reinigen.	10
Ungenügender Reinigungslösungsaustritt	Tank Reinigungslösung leer	• Tank Reinigungslösung kontrollieren	9
	Reinigungslösung zu klein eingestellt	• Stellen Sie die Menge der Reinigungslösung ein	4
	Taste Reinigungslösung ausgeschaltet	• Taste Reinigungslösung drücken	4

## Technische Informationen

Maschine		
Arbeitsbreite	43	cm
Breite der Saugdüse	69	cm
Masse (L x B x H)	139 x 69 x 110	cm
Maschinengewicht betriebsbereit maximal	123	kg
Nennspannung	24V	DC
Nennleistung nominal	900	W
Frischwassertank nominal +/- 5%	25	l

Ermittelte Werte gemäss IEC 60335-2-72		
Maschinengewicht mit Batterien Gel (Transportgewicht)	98	kg
Maschinengewicht mit Batterien Lithium (Transportgewicht)	94	kg
Schalldruckpegel LpA	68	dB(A)
Unsicherheit KpA	2.5	dB(A)
Schwingungsgesamtwert	<2.5	m/s <sup>2</sup>
Unsicherheit K	0.25	m/s <sup>2</sup>
Spritzwasserschutz	IPX3	
Schutzklasse	III	

## Zubehör

Nr.	Artikel	
7510829	Führungsteller 43 cm	1x
8504750	Scheuerbürste Nylon 43 cm	1x
8504780	Scheuerbürste Nylon abrasiv 43 cm	1x
8504800	Scheuerbürste Waschbeton 43 cm	1x
8502830	Füllschlauch mit universellem Wasseranschluss	x
	Verschiedene Pads, (Polyester braun, blau, rot und contact pad)	x

## Transport

### ⚠️ Warnung:

Diese Maschine darf nur mit Hilfsmitteln angehoben werden (z.B. Hebebühne, Auffahrrampe usw.).

### ⚠️ Vorsicht:

Der Batterietrennstecker muss für den Transport gezogen werden.

### ℹ️ Hinweis:

Transportieren Sie die Maschine stehend.

### ℹ️ Hinweis:

Achten Sie darauf, dass die Maschine im Transportfahrzeug verzurrt und gesichert ist.

## Entsorgung

### ℹ️ Hinweis:

Die Maschine und Zubehör sind nach Ihrer Ausserbetriebnahme einer fachgerechten Entsorgung gemäss den nationalen Vorschriften zuzuführen.

- Ihr Diversey-Servicepartner kann Sie dabei unterstützen.

## Batterien

### ⚠️ Warnung:

Alle Batterien müssen aus der Maschine entfernt werden, bevor diese einer fachgerechten Entsorgung zugeführt wird.

Verbrauchte Batterien sind entsprechend der EU-Richtlinien 2006/66/EG oder den jeweiligen nationalen Vorschriften umweltgerecht zu entsorgen.

## Abmessungen der Maschine

Masse sind in Zentimeter!

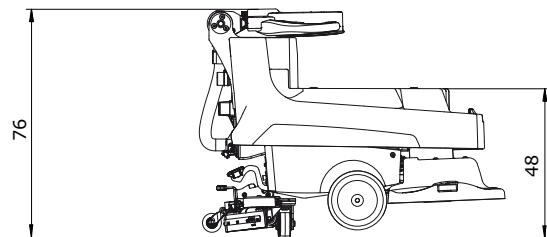
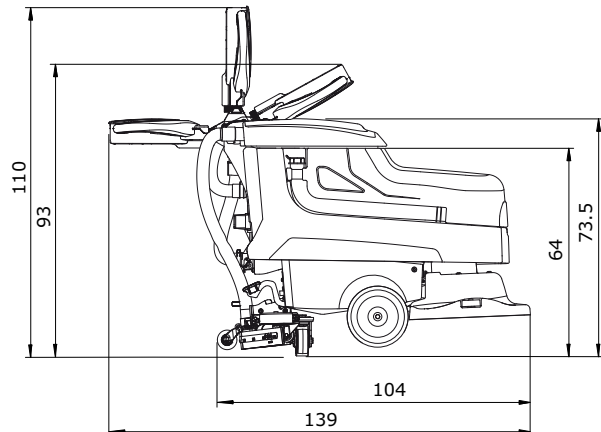
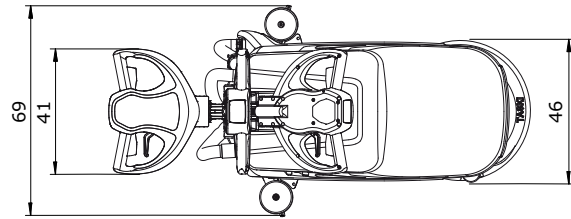



## FR Traduction des instructions d'utilisation originales



Avant la première mise en service, lisez impérativement les instructions d'utilisation et de sécurité. Conservez soigneusement les instructions d'utilisation à portée de main afin de pouvoir les consulter à tout moment.

### Légende

#### **STOP Danger:**

**Ce symbole indique des informations importantes. Le non-respect de ces remarques peut entraîner un danger pour les personnes et / ou des dommages matériels importants !**

#### **⚠ Avertissement:**

**Ce symbole indique des informations importantes. Le non-respect de ces remarques peut entraîner un danger pour les personnes et / ou des dommages matériels importants !**

#### **⚠ Attention:**

**Ce symbole indique des informations importantes. Le non-respect de ces remarques peut entraîner des défauts et des dommages matériels !**

#### **i Remarque:**

**Ce symbole indique des informations importantes en lien avec l'utilisation efficace du produit. Le non-respect de ces remarques peut entraîner des défauts !**

### Table des matières

Instructions de sécurité . . . . .	16
Produits de nettoyage . . . . .	17
Documents détaillés . . . . .	17
Protection de l'environnement . . . . .	18
Vue d'ensemble . . . . .	18
Batteries . . . . .	19
Avant la mise en service . . . . .	21
Démarrer les opérations . . . . .	22
Fin des opérations . . . . .	24
Service, maintenance et entretien . . . . .	26
Défauts . . . . .	27
Données techniques . . . . .	28
Accessoires . . . . .	28
Transport . . . . .	29
Mise au rebut . . . . .	29
Dimensions de la machine . . . . .	29

### Usage normal de la machine

Les machines sont conçues pour une utilisation industrielle (par ex. dans des hôtels, écoles, hôpitaux, usines, centres commerciaux, gymnases, etc.).

Dans le strict respect de ces instructions d'utilisation, celle-ci sert au nettoyage humide de revêtements de sol durs. Ces machines sont exclusivement conçues pour une utilisation à l'intérieur.

#### **⚠ Attention:**

**La machine ne doit pas être employée pour cirer, huiler, cirer, nettoyer des tapis et aspirer des poussières. Le nettoyage humide de parquet et sols laminés avec cette machine se fait à vos propres risques.**

#### **STOP Danger:**

**Si la machine subit des changements non autorisés par Diversey, les signaux de sécurité et le marquage CE seront invalides. Une utilisation de la machine contraire à l'usage normal de la machine peut entraîner des blessures et des dommages de la machine et de l'environnement de travail. De manière générale, cela entraîne dans ce cas l'annulation de toute garantie et droits éventuels de réclamation.**

### Instructions de sécurité

Par leur conception et construction, les machines TASKI sont conformes aux exigences fondamentales de sécurité et de santé en vigueur des directives CE et sont donc pourvues du marquage CE.

#### **STOP Danger:**

**La machine doit uniquement être utilisée par des personnes correctement formées à son utilisation ou ayant prouvé leur capacité à l'utiliser et étant explicitement chargées de son utilisation.**

#### **STOP Danger:**

**La machine ne doit pas être utilisée par des personnes, y compris des enfants, avec des capacités physiques, sensorielles ou mentales réduites ou qui n'ont pas l'expérience et les connaissances nécessaires.**

*Surveiller les enfants et veiller à ce qu'ils ne jouent pas avec la machine.*

#### **STOP Danger:**

**La machine ne doit pas être utilisée dans des pièces dans lesquelles des substances à risque d'explosion ou facilement inflammables (par ex. essence, solvants, huile de chauffage, poussières, etc.) sont entreposées ou utilisées.**

*Les composants électriques ou mécaniques pourraient entraîner l'inflammation de ces substances.*

#### **STOP Danger:**

**La machine ne doit pas être utilisée pour l'aspiration de substances toxiques, dangereuses pour la santé, caustiques et irritantes (par ex. poussière dangereuse, etc.) ou de liquides inflammables. Le système de filtration ne retient pas suffisamment les substances de ce type.**

*Il n'est alors pas possible d'exclure d'éventuels troubles médicaux pour l'utilisateur et les tiers.*

#### **STOP Danger:**

**Faites attention à la situation locale ainsi qu'aux tiers et aux enfants ! Vous devez en particulier ralentir la vitesse à proximité d'emplacement difficilement visibles tels que devant des portes ou des courbes.**

#### **STOP Danger:**

**Cette machine ne doit pas servir au transport de personnes ou d'objets.**

**STOP Danger:**

Dans le cas d'une erreur de fonctionnement, d'un défaut et après une collision ou une chute, la machine doit être examinée par un technicien compétent avant la prochaine utilisation. Cela vaut également si la machine a été laissée à l'extérieur, plongée dans l'eau ou exposée à l'humidité.

**STOP Danger:**

En cas de dommages de pièces liées à la sécurité comme le capot de brosse, le cordon d'alimentation principale ou les couvercles de protection menant aux pièces transportant le courant, arrêter la machine immédiatement !

**STOP Danger:**

La machine ne doit pas être stationnée, garée ou stockée en pente.

**STOP Danger:**

Pour tous les travaux sur la machine, celle-ci doit être coupée.

**STOP Danger:**

La machine peut être utilisée sur des pentes <2%. Si vous prenez un virage serré dans les pentes, cela peut affecter la stabilité de la machine et est donc interdit. Risque d'accident.

**STOP Danger:**

La machine ne doit être utilisée que sur un sol solide, stable et suffisamment porteur.

*Il existe un risque d'accident en cas de non respect.*

**⚠ Avertissement:**

La machine doit uniquement être utilisée et entreposée dans un environnement sec, à faible teneur en poussière, à des températures comprises entre +10 °C / +50 °F et +35 °C / +95 °F.

**⚠ Avertissement:**

Les travaux de réparation sur des pièces mécaniques ou électriques de la machine ne doivent être effectués que par des techniciens compétents habitués à toutes les consignes de sécurité pertinentes.

**⚠ Avertissement:**

N'utilisez que des outils (brosses, pads ou autres) définis dans les présentes instructions d'utilisation parmi les accessoires ou recommandés par le conseiller TASKI. Les autres brosses sont susceptibles de gêner la sécurité et les fonctions de la machine.

**⚠ Avertissement:**

Respectez systématiquement les prescriptions nationales concernant la protection des personnes et la prévention des accidents ainsi que les indications du fabricant concernant l'utilisation de produits nettoyants.

**⚠ Attention:**

Coupez immédiatement le système d'aspiration si de la mousse ou un liquide s'échappe de la machine !

**⚠ Attention:**

Cette machine doit uniquement être utilisée avec des batteries appropriées et des chargeurs contrôlés.

**⚠ Attention:**

La machine doit être protégée contre toute utilisation non autorisée. Entreposez la machine dans une pièce fermée avant de vous éloigner de la machine.

**i Remarque:**

Les machines et appareils TASKI sont construits de telle façon que, par l'état actuelle des connaissances scientifiques, les dangers sanitaires provenant des émissions de bruit ou de vibrations sont écartés.

Consulter les données techniques à la page 28.

## Produits de nettoyage

**i Remarque:**

Les machines TASKI sont construites de manière à fournir les meilleurs résultats possibles avec les produits de nettoyage TASKI. Utiliser d'autres produits de nettoyage peut entraîner un fonctionnement défectueux ou des dommages sur la machine ou l'environnement de travail. Nous vous recommandons ainsi de n'utiliser que des produits de nettoyage TASKI.

*Les défauts résultants de l'utilisation de mauvais produits de nettoyage ne sont pas couverts par la garantie.*

- Pour plus d'informations, veuillez vous adresser à votre partenaire de service TASKI.

## Documents détaillés

**i Remarque:**

Le schéma électrique correspondant à cette machine est fourni dans la liste des pièces détachées.

- Contactez le service clientèle pour de plus amples informations.

**i Remarque:**

Cette instruction d'utilisation ainsi que toutes les instructions d'utilisation pour les machines TASKI sont disponibles sur le site Internet suivant:

[www.taski.com](http://www.taski.com)

## Protection de l'environnement



Les matériaux constitutifs de l'emballage sont recyclables. Ne pas jeter les emballages dans les ordures ménagères, mais les rendre à un système de recyclage.



Les appareils usés contiennent des matériaux précieux recyclables lesquels doivent être rendus à un système de recyclage. Des batteries, de l'huile et d'autres substances semblables ne doivent pas être tout simplement jetées. Pour cette raison, utiliser des systèmes adéquats de collecte pour éliminer les appareils usés.

## Vue d'ensemble

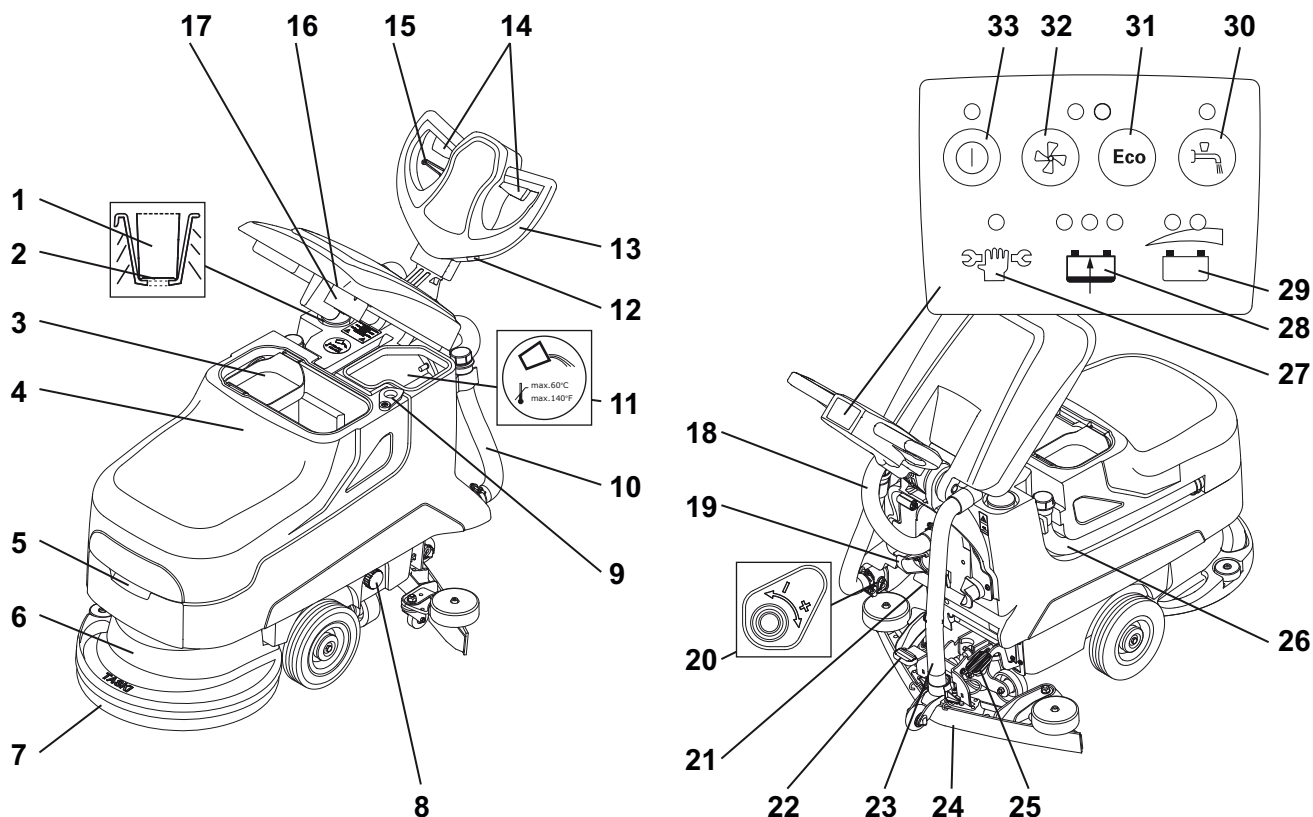

- 1 Verre doseur
- 2 Indicateur du niveau de remplissage
- 3 Tamis à poussière
- 4 Cuve de récupération
- 5 Poignée coquille
- 6 Unité de brossage
- 7 Outil (brosses, pads, etc.)
- 8 Filtre du réservoir d'eau propre
- 9 Ouverture du drainage
- 10 Tuyau de vidange pour réservoir d'eau propre (couvercle bleu)
- 11 Réservoir d'eau propre
- 12 Compteur d'heures (option)
- 13 Timon
- 14 Levier de manœuvre (entraîneur de brosse)
- 15 Levier de réglage pour l'inclinaison du timon
- 16 Filtre d'aspiration
- 17 Flotteur (sécurité antidébordement de la cuve de récupération)
- 18 Flexible d'aspiration de la turbine
- 19 Support de câble pour le cordon d'alimentation principale du chargeur de batterie
- 20 Régulation manuelle de la quantité de solution de nettoyage
- 21 Prise de déconnexion de batterie (codage)
- 22 Pédale de raclette
- 23 Flexible d'aspiration de la raclette
- 24 Raclette
- 25 Pédale d'outil
- 26 Tuyau de vidange pour cuve de récupération (couvercle rouge)
- 27 Indicateur de service
- 28 Indicateur de l'état de charge de la batterie
- 29 Indicateur de batterie
- 30 Clés d'alimentation en solution de nettoyage (MARCHE / ARRÊT)
- 31 Clé ECO-Mode (MARCHE / ARRÊT)
- 32 Clé de système d'aspiration (MARCHE / ARRÊT)

- 33 Clé de l'interrupteur principal (MARCHE / ARRÊT)

## Batteries

### Batteries admissibles

Des batteries de traction sont nécessaires pour l'utilisation de cette machine (pas de batteries liquides, de démarrage ou portables). Nous recommandons des batteries de traction pures. Seules ces batteries garantissent une longue durée d'utilisation.

Les batteries de traction sont produites sous la forme de batteries fermées ou de batteries sans entretien (VRLA) (gel, AGM, PureLead, lithium). Pour chaque modèle et constructeur, la machine doit être réglée en conséquence.

Chaque batterie offre une durée d'utilisation différente et des caractéristiques de performance variées.

La programmation de la machine ou du chargeur doit être effectuée après l'installation des batteries ou lors d'un changement du type et / ou du fabricant de batteries et avant la mise en service.

Un réglage erroné peut entraîner une panne précoce des batteries.

#### **i Remarque:**

**Ne pas mélanger des batteries différentes, ou des anciennes avec des nouvelles ou des batteries défectueuses.**

#### **i Remarque:**

**Les batteries anciennes et / ou défectueuses doivent être éliminées correctement. Consulter les informations à la page 29**

### Mesures de sécurité pour la manipulation des batteries



Les batteries contiennent de l'acide. Lors des travaux de maintenance, porter des lunettes de protection pour le montage et le démontage des batteries liquides !



Rincer abondamment avec de l'eau propre les projections d'acide dans les yeux ou sur la peau. Puis, consulter immédiatement un médecin. Laver les vêtements avec de l'eau !



Un mélange gazeux dangereux se forme lors du chargement des batteries. Tenir impérativement éloigné des flammes ouvertes ou des objets chauffés !



Ne pas fumer !



Danger de brûlure par acide !



Prudence ! Les pôles de la batterie sont toujours sous tensions, ne pas poser d'objet dessus !

#### **⚠ Attention:**

**Conserver les batteries propres et sèches. Essuyer immédiatement les fuites d'acide ou d'eau.**

- Portez des gants de protection.

#### **⚠ Attention:**

**Seuls des services après-vente ou des techniciens Diversy agréés peuvent installer les batteries selon le schéma de raccordement.**

*Les erreurs de montage ou de raccordement peuvent entraîner des blessures graves, une explosion et des dommages importants de la machine et de son environnement.*

#### **⚠ Attention:**

**Veillez à une ventilation suffisante lors du chargement des batteries.**

#### **i Remarque:**

**Respectez également la produit Fiche de donnée de sécurité du fabricant des batteries.**

#### **i Remarque:**

**Respectez également les instructions d'utilisation du fabricant des batteries.**

#### **⚠ Attention:**

**Lors de la maintenance des batteries, celles-ci doivent être séparées de la machine !**

### Schéma de raccordement des batteries

#### swingo 455B (Gel)

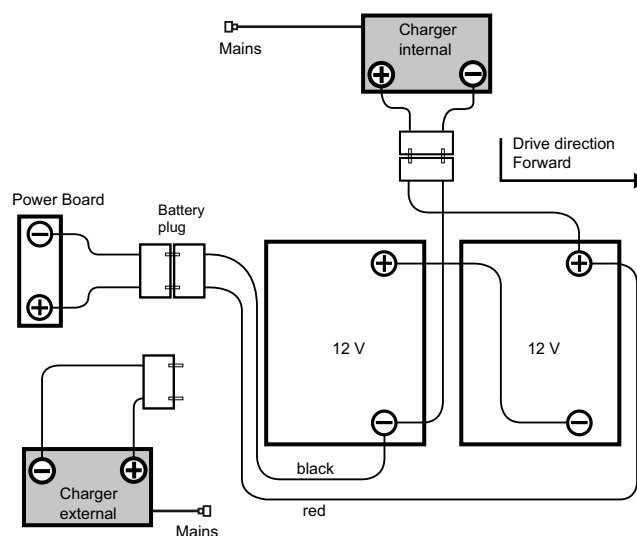

## swingo 455B (Lithium)

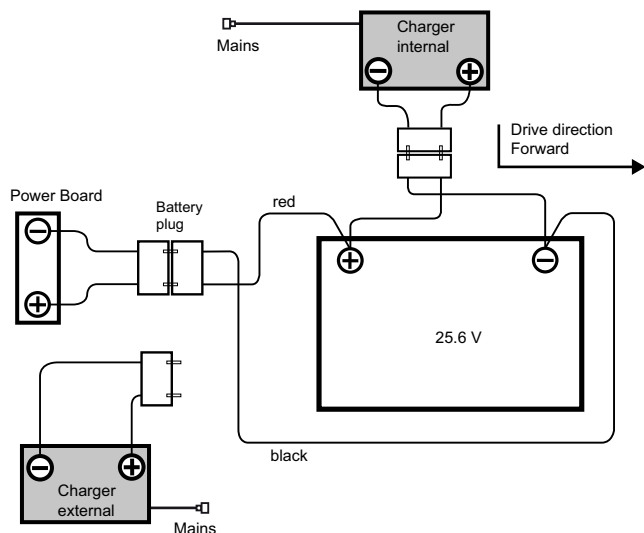

### En cas d'urgence

#### **STOP Danger:**

En cas d'urgence (comportement anormal de la machine), la prise de déconnexion de batterie doit être débranchée.

### Processus de charge

#### **Attention:**

Respectez les instructions d'utilisation du fabricant du chargeur de batterie externe.

#### **Attention:**

Chaque type de batterie et / ou fabricant de batterie requiert une courbe de chargement différente.

Une courbe de chargement erronée ou l'utilisation d'un chargeur inapproprié entraîne une panne précoce ou une destruction rapide des batteries.

#### **i Remarque:**

Les chargeurs embarqués disponibles en option sont adaptés à la taille de la batterie et contiennent plusieurs courbes de chargement réglées en usine ou par le technicien de service TASKI pour les batteries recommandées. Cette consigne s'applique également à l'utilisation de chargeurs stationnaires (externes).

#### **Attention:**

Des utilisations brèves durables avec rechargement consécutif peuvent endommager durablement les batteries.

- Valeur de référence : Avant un rechargement, un déchargement minimum d'env. 20% de la capacité disponible doit avoir eu lieu.

#### **Attention:**

Pour atteindre leur durée de vie maximale, les batteries de traction doivent parcourir 2x par semaine un cycle de charge complet (12-16 heures).

#### **Attention:**

Avant un arrêt de longue durée de la machine, les batteries doivent parcourir un cycle de charge complet. Le chargeur est ensuite séparé de la machine ou du secteur. Les batteries se déchargent au fil du temps. Selon le type, elles doivent être rechargées après 3 à 6 mois.

- Avant une remise en service, les batteries doivent à nouveau parcourir un cycle de charge complet.

#### **Attention:**

Débranchez la prise de déconnexion de batterie en cas d'arrêt prolongé de la machine.

### Processus de chargement avec chargeur externe

#### **i Remarque:**

N'utiliser que des chargeurs recommandés par le fabricant de la batterie et certifiés SELV (sécurité très basse tension).

#### **STOP Danger:**

Ne pas brancher le chargeur à la machine lorsqu'il est sous tension (chargeur activé).

*L'utilisateur pourrait se blesser par un choc électrique.*

#### **Avertissement:**

Les cordons de chargement transmettent des courants élevés. En cas de signe de dommage sur la fiche, le câble ou le raccordement de l'appareil, ne pas utiliser le chargeur

- Raccordez le chargeur de batterie externe à la prise jack chargeur de la batterie.

#### **i Remarque:**

Assurez-vous que la fiche soit enfoncée jusqu'à la butée d'arrêt pour garantir un bon contact électrique.

#### **i Remarque:**

Vérifier si le chargeur branché a démarré le processus de chargement.

#### **i Remarque:**

Toutes les fonctions de la machines sont désactivées pendant le processus de chargement.

### Processus de chargement avec chargeur embarqué (en option)

#### **Attention:**

La machine doit être coupée (interrupteur principal) et la prise de déconnexion de batterie débranchée.

- Retirez le cordon d'alimentation principale et raccordez-le à une prise (à fusible à action retardée).

## Après le processus de chargement

### **Avertissement:**

**Coupez le chargeur avant de séparer le raccordement aux batteries.**

*La séparation du chargeur allumé peut entraîner une explosion dans le compartiment à batterie.*

- Rangez le cordon d'alimentation principale en cas de chargeurs embarqué (en option) dans la zone prévue.
- Conservez le cordon de chargement au sec et à l'abri des dommages.

## Maintenance et entretien de batteries ouvertes (liquides)

### **Remarque:**

**L'entretien de batteries ne nécessitant pas de maintenance se limite au maintien de processus de chargement corrects et au réglage de la courbe de chargement.**

## Ouvrir le compartiment à batterie pour maintenance

- La machine doit être coupée.

### **Avertissement:**

**Avant l'ouverture du compartiment à batterie, vérifiez que les deux zones de réservoir sont vides.**

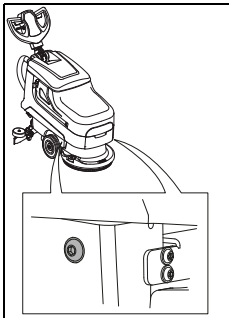

- L'ouverture du compartiment à batterie se trouve en bas à gauche et à droite, à l'avant de la machine.
- Dévissez les vis.

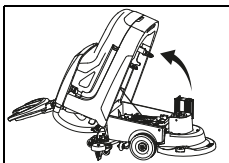

- Faites prudemment basculer le réservoir vers l'arrière.  
*La batterie peut à présent être révisée selon les indications du fabricant.*

### **Avertissement:**

**Après la maintenance, basculez le réservoir prudemment dans la position d'origine et revissez les vis.**

## Avant la mise en service

### Régler la brosse

Avant le réglage, vérifiez :

- que la brosse n'est pas en-dessous du marquage rouge (touffe de poils) ou d'une longueur de brosse de 1 cm.
- l'usure et la propreté du pad avant l'utilisation.

### **Attention:**

**N'utilisez pas de brosses ayant atteint la limite d'usure. Celle-ci est indiquée par la longueur de la touffe de poils rouge. Ne pas utiliser de pads usés ou sales. Utilisez uniquement des brosses TASKI originales.**

*Le non respect peut entraîner des résultats de nettoyage médiocres, voire des dommages sur les sols.*

- Positionnez les brosses sous l'unité de brossage.

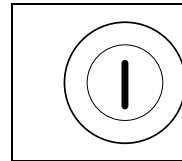

- Mettez la machine en marche.
- Pour cela, appuyez pendant 3 seconde sur la clé d'interrupteur principal (MARCHE / ARRÊT).  
*L'indicateur s'allume brièvement.*

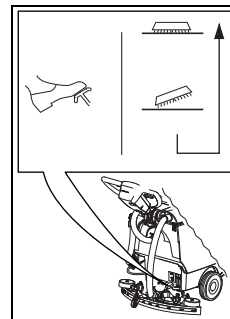

- Déverrouillez la pédale et abaissez lentement les brosses.

- Appuyez brièvement sur le levier de manœuvre.  
*Les brosses sont ainsi centrées et raccordées.*

### **Remarque:**

**Une fois que la brosse est abaissée, un léger mouvement d'avant en arrière de la machine permet de faciliter le raccordement.**

## Montage de la raclette

- La machine doit être coupée (interrupteur principal).

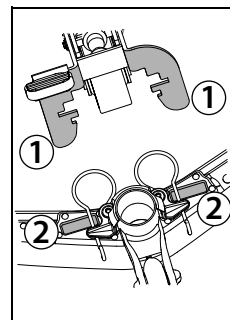

- Positionnez la raclette (2) sous le support (1).

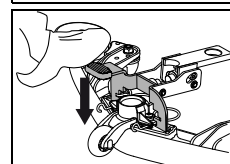

- Appuyez la pédale vers le bas jusqu'à l'enclenchement du support à raclette.
- Enfichez le flexible d'aspiration sur les embases de la raclette.

## Remplir le réservoir d'eau propre

### **i** Remarque:

Température d'eau maximale autorisée 60 °C / 140 °F.

Diversey recommande l'utilisation d'eau froide, car l'eau chaude adopte immédiatement la température du sol lors du contact avec le sol et n'apporte donc aucun avantage.

- La machine doit être coupée (interrupteur principal).
- Ouvrez le couvercle du réservoir.

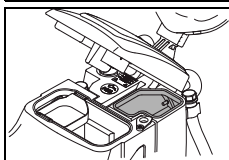
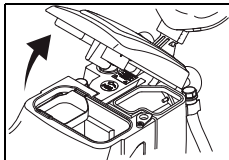

- Remplissez le réservoir d'eau propre.

## Dosage

### **⚠** Avertissement:

Lors de la manipulation de produits chimiques, portez des gants de protection, des lunettes de protection et des vêtements de travail (de protection) correspondants !

### **STOP** Danger:

Utilisez uniquement des produits chimiques recommandés par Diversey et respectez impérativement les informations sur le produit.

L'utilisation de produits inappropriés (notamment de produits contenant du chlore, de l'acide ou un solvant) peut entraîner des troubles de la santé ainsi que des dommages importants sur la machine.

### **i** Remarque:

Pour un dosage précis, utilisez l'échelle du verre doseur.

- Le marquage du niveau de remplissage sur le réservoir correspond à celui du verre doseur. Le type de la machine est également indiqué sur le verre doseur !

Exemples de dosage :

Indication sur l'emballage du produit		Capacité du réservoir	Quantité de produit par remplissage du réservoir
0.25%	25 ml pour 10l d'eau	22l	50ml = 0.05l
0,5%	50 ml pour 10l d'eau	22l	100ml = 0.1l

- Remplissez le verre doseur avec un produit adapté et versez le contenu dans le réservoir d'eau propre. Répétez la procédure jusqu'à avoir atteint le dosage souhaité.
- À la fin du dosage, laissez le verre doseur dans le réservoir.

## Avant le nettoyage

### **⚠** Avertissement:

Retirez les éventuels objets (pièces en bois, en métal, etc.) de la surface de nettoyage.

Les outils pourraient être endommagés, projetés par la rotation d'objets et ainsi blesser des personnes ou causer des dommages matériels.

## Démarrer les opérations

### **⚠** Avertissement:

Lorsque vous travaillez avec cette machine, portez toujours des chaussures antidérapantes et des vêtements de travail appropriés !

### **i** Remarque:

Gardez toujours les deux mains sur le volant / la poignée de conduite lorsque la machine est en marche pour une utilisation sûre.

### **⚠** Avertissement:

Familiarisez-vous d'abord avec la machine en essayant de rouler dans un endroit vide !

### **⚠** Avertissement:

S'il existe un risque de chute d'objets pendant l'utilisation de la machine, prendre ou respecter les mesures de protection nécessaires conformément aux prescriptions nationales.

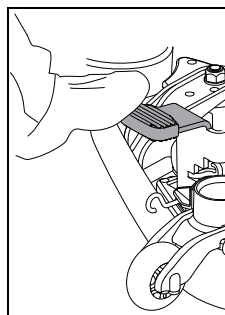

- Abaissez la raclette.

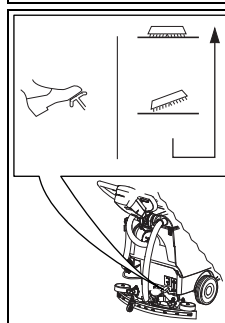

- Déverrouillez la pédale et abaissez lentement les brosses.

## Démarrage manuel du programme

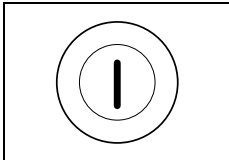

- Mettez la machine en marche.
- Pour cela, appuyez pendant 3 seconde sur la clé d'interrupteur principal (MARCHE / ARRÊT).

*L'indicateur s'allume brièvement.*

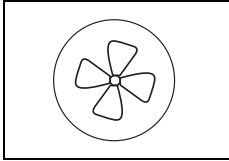

- Appuyez sur la clé de système d'aspiration MARCHE / ARRÊT.

*L'indicateur s'allume, le moteur d'aspiration démarre.*

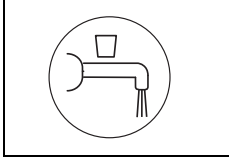

- Appuyez sur la clé d'alimentation en solution de nettoyage MARCHE / ARRÊT.

*L'indicateur s'allume.*

*L'alimentation en solution de nettoyage se met en route quand les brosses tournent.*

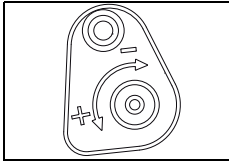

- Dosez la solution de nettoyage à l'aide du dispositif de dosage.

### **i** Remarque:

**Diversey recommande de choisir le bon dosage de produit pour un travail durable.**

*Un surdosage ou sous-dosage entraîne des résultats de nettoyage peu satisfaisants.*

## Fonction à un bouton

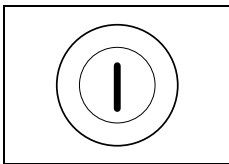

- Mettez la machine en marche.
- Pour cela, appuyez pendant 3 seconde sur la clé d'interrupteur principal (MARCHE / ARRÊT).

*L'indicateur s'allume brièvement.*

### **i** Remarque:

**Les valeurs réglées au moment de la coupure sont enregistrées et seront à nouveau activées automatiquement au prochain allumage.**

### **i** Remarque:

**Les valeurs réglées peuvent être ajustées à tout moment pendant la procédure de travail.**

## Début du nettoyage

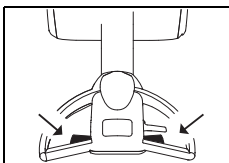

- Appuyez sur les leviers de manœuvre sur la poignée.

*La brosse commence alors à tourner et l'alimentation en solution de nettoyage démarre.*

## Coupure en cas de non utilisation

### **i** Remarque:

**En cas de non utilisation, la machine se coupe automatiquement après 5 minutes.**

Pendant ces 5 minutes :

- aucune manipulation des brosses ne doit avoir lieu.
- l'utilisateur ne doit pas s'éloigner de la zone visible de la machine.
- seule la raclette peut être nettoyée des objets aspirés ou coincés.
- l'utilisateur ne doit s'éloigner qu'en vue de libérer la zone de travail, et ce en maintenant un contact visuel avec la machine.

## Capacité de la batterie - fin de la préparation au fonctionnement

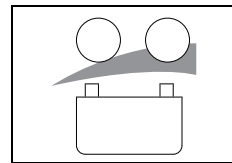

- L'indicateur de batterie vous signale la préparation au fonctionnement de la machine.

- LED rouge clignotante :

*2 minutes pour finir le travail avant que la machine s'éteigne automatiquement.*

- LED allumée en rouge en continu :

*requiert un cycle de charge complet.*

## Méthode de nettoyage

### Méthode de travail directe :

Récupération et aspiration en une opération.

### Méthode de travail indirecte :

Mettre de la solution de nettoyage, récupérer et aspirer en plusieurs fois.

### **i** Remarque:

**Dans le cas d'une combinaison spéciale de revêtement de sol / encrassement et de produit de nettoyage, la conduite de la machine peut parfois être gênée.**

- La traction de la machine sur le sol peut être améliorée grâce à des roues disponibles en option. Veuillez contacter votre conseiller TASKI.

## Remplissage de la solution de nettoyage

### **⚠** Avertissement:

**Le travail sans solution de nettoyage peut entraîner des dommages du revêtement.**

### **⚠** Attention:

**Un bruit provenant de la pompe indique que le réservoir d'eau propre est vide.**

- La pompe ne doit en aucun cas continuer à fonctionner à vide.
- La machine doit être coupée.
- Ouvrez le couvercle du réservoir.
- Remplissez le réservoir d'eau propre avec de l'eau, voir page 22.
- Ajoutez le produit de nettoyage à l'aide du verre doseur.
- Fermez le couvercle du réservoir.



## Vidangez l'eau de récupération

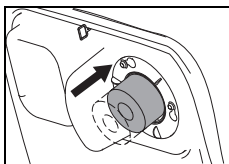

- Lorsque la cuve de récupération est pleine, le flotteur est aspiré dans le filtre d'aspiration.

*Le changement de bruit dû à l'augmentation du nombre de tour de l'aspiration ainsi que l'eau restée sur le sol l'indique.*

- Videz la cuve de récupération, voir page 24.

## Fin des opérations

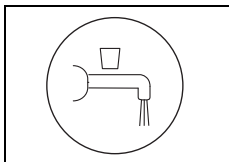

- Appuyez sur la clé de solution de nettoyage MARCHE / ARRÊT.

*L'alimentation en solution de nettoyage est arrêtée.*

- Avancez encore de quelques mètres afin que les accessoires continuent de tourner encore quelques instants, vous évitez ainsi un « égouttage résiduel ».

*Particulièrement important pour les pads de contact TASKI !*

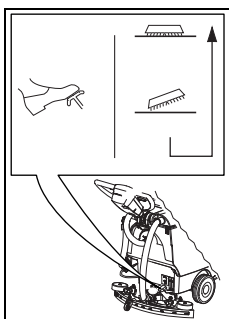

- Pour lever les brosses, appuyez la pédale vers le bas jusqu'à l'enclenchement.

- Avancez encore de quelques mètres afin d'aspirer l'eau de récupération restante.

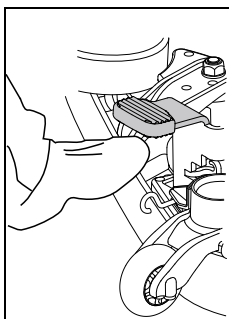

- Soulevez la raclette.

*Laissez le système d'aspiration tourner jusqu'à ce que l'eau de récupération résiduelle soit aspirée dans le tuyau.*

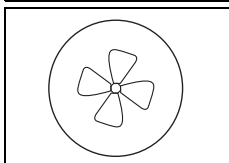

- Appuyez sur la clé de système d'aspiration MARCHE / ARRÊT.

*L'indicateur s'allume, le moteur d'aspiration s'arrête.*

- Mettez la machine hors marche.

### **Attention:**

**Pour les étapes suivantes de purge et de nettoyage, la machine doit toujours être hors marche (interrupteur principal) et la prise de déconnexion de batterie doit être débranchée.**

## Retirer et nettoyer la raclette

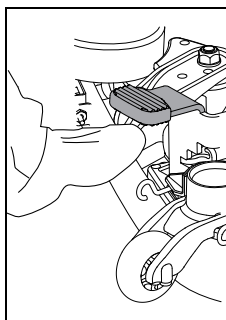

- Retirez le flexible d'aspiration des embases de la raclette.
- Soulevez la raclette avec le pied.



- Pressez les ressorts de verrouillage. Cela ouvre la raclette et permet de la retirer du support.

- Nettoyez la raclette sous l'eau courante à l'aide d'une brosse.

### **Remarque:**

**Seules des lames propres et intactes permettent d'obtenir un résultat optimal !**

**Vider et nettoyer le réservoir d'eau propre et la cuve de récupération**

### **Remarque:**

**L'évacuation de l'eau sale ou de la solution de nettoyage doit être effectuée conformément aux consignes nationales.**

### **Remarque:**

**Assurez-vous de respecter les prescriptions concernant le port d'équipement de protection du fabricant de produits détergents lors de la vidange de la cuve de récupération.**

Procédez comme suit :

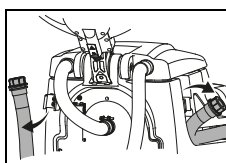

- Retirez le tuyau de vidange à eau propre du support.

- Ouvrez le couvercle rouge ou bleu à hauteur de la poignée, abaissez lentement l'extrémité du tuyau et videz la cuve de récupération ou le réservoir d'eau propre.

## Nettoyez la cuve de récupération et le réservoir d'eau propre

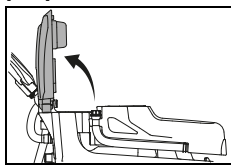

- Ouvrez le couvercle du réservoir.

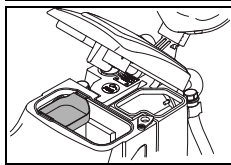

- Retirez le tamis à poussière (jaune), videz-le et rincez-le abondamment sous l'eau courante.

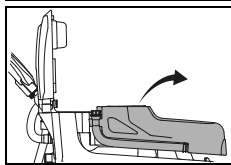

- Retirez le réservoir de la machine.
- Rincez le réservoir d'eau propre et la cuve de récupération rigoureusement avec de l'eau propre.

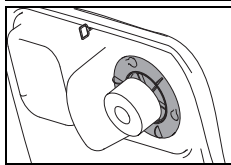

- Retirez le filtre d'aspiration (jaune) et éliminez la poussière avec un chiffon ou avec une brosse souple.

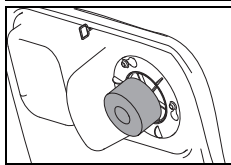

- Contrôlez le bon fonctionnement du flotteur.

### ⚠ Attention:

**Un filtre d'aspiration obstrué peut gêner la performance d'aspiration.**

- Après la vidange, revissez le couvercle rouge et le couvercle bleu et raccordez à nouveau le tuyau dans le support.
- Remplacez le réservoir sur la machine.
- Remplacez le tamis à poussière (jaune) et le filtre d'aspiration.

## Nettoyer le filtre du réservoir d'eau propre

### ⚠ Attention:

**À la fin des opérations, nettoyez le filtre du réservoir d'eau propre.**

*Les filtres obstrués peuvent empêcher l'alimentation en solution de nettoyage et entraîner ainsi des dommages sur les sols.*

- La machine doit être coupée (interrupteur principal).
- Dévissez le filtre et retirez-le.
- Rincez-le bien avec de l'eau propre.

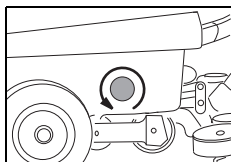

### i Remarque:

**Le filtre est plus bas que l'écoulement du réservoir. Le résidu de solution de nettoyage ne s'écoulera qu'après avoir dévissé le filtre.**

- Remettez le filtre en place et fermez-le.

## Retirer et nettoyer la brosse

### i Remarque:

**Nettoyez la brosse à chaque fois après la fin des travaux de nettoyage.**

- La machine doit être coupée.

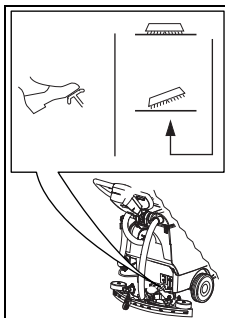

- Pour lever les brosses, appuyez la pédale vers le bas jusqu'à l'enclenchement.

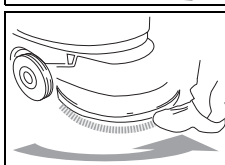

- Éloignez la brosse de l'accouplement d'outil avec le pied dans le sens antihoraire.

- Nettoyez la brosse sous l'eau courante.

## Nettoyer la machine

### ⚠ Attention:

**Ne nettoyez jamais la machine avec un nettoyeur haute pression ou sous un jet d'eau.**

*Les pièces mécaniques ou électriques de la machine peuvent être gravement endommagées par la pénétration d'eau.*

- Essuyez la machine à l'aide d'un chiffon humide.

## Entreposage / stationnement de la machine (hors service)

### ⚠ Attention:

**La machine doit être coupée (interrupteur principal) et la prise de déconnexion de batterie débranchée.**

### i Remarque:

**Entreposez la machine avec la raclette relevée, la brosse relevée et le couvercle du réservoir ouvert. Cela permet au réservoir de sécher. Ainsi, l'apparition de moisissures et d'odeurs désagréables peut être évitée.**

### ⚠ Attention:

**N'entrez jamais la machine avec une batterie déchargée.**

*Les batteries seraient sinon endommagées de façon irréparable.*

## Service, maintenance et entretien

La maintenance de la machine est la condition pour un fonctionnement parfait et une longue durée de vie.

### ⚠ Attention:

**N'utilisez que des pièces TASKI originales, sans quoi la garantie et les droits de réclamation sont annulés !**

### i Remarque:

**Afin d'exclure un fonctionnement accidentel de la machine, veuillez toujours aux points suivants avant de débiter les travaux d'entretien :**

- - couper la machine.

Explication des symboles :

◇ = À chaque fin de nettoyage, ◇◇ = chaque semaine, ◇◇◇ = chaque mois, ⊗ = service de lampe

Activité	◇	◇◇	◇◇◇	⊗	Page
Charger les batteries	•				20
Remplir d'eau distillée (batteries liquides) Respectez le carnet de contrôle du fabricant de la batterie !		•			21
Vider et nettoyer le réservoir d'eau propre et la cuve de récupération	•				24
Nettoyer toutes les pièces marquées en jaune	•				
Nettoyer les brosses	•				25
Nettoyer la raclette, contrôler l'usure des lames et les remplacer éventuellement	•				24
Essuyer la machine avec un chiffon humide	•				25
Nettoyer le joint du couvercle du réservoir et contrôler la présence de fissures, le remplacer éventuellement	•				
Programme de maintenance / service par un technicien de service Diversy				•	

## Intervalle de maintenance

Les machines TASKI sont des machines de grande qualité dont la sécurité a été contrôlée à l'usine par des contrôleurs autorisés. Après une longue durée d'utilisation, les composants électriques et mécaniques sont soumis à l'usure et au vieillissement.

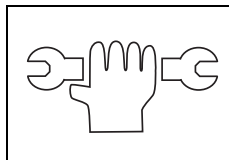

- Pour conserver la fiabilité et la disponibilité, un service d'entretien doit être effectué lorsque l'indicateur de maintenance s'allume (réglages par défaut 450heures de travail) ou au moins une fois par an.

### i Remarque:

**Dans le cas d'une sollicitation extraordinaire et/ou une maintenance insuffisante, des intervalles plus courts sont possibles.**

## Service clientèle

Si vous nous contactez en raison d'un dysfonctionnement ou d'une commande, veuillez toujours mentionner la désignation de type et le numéro de la machine.

Ces informations se trouvent sur la plaque signalétique de votre machine. Vous trouverez l'adresse du partenaire de service TASKI le plus proche de chez vous à la dernière page des présentes instructions d'utilisation.

## Remplacement des lames

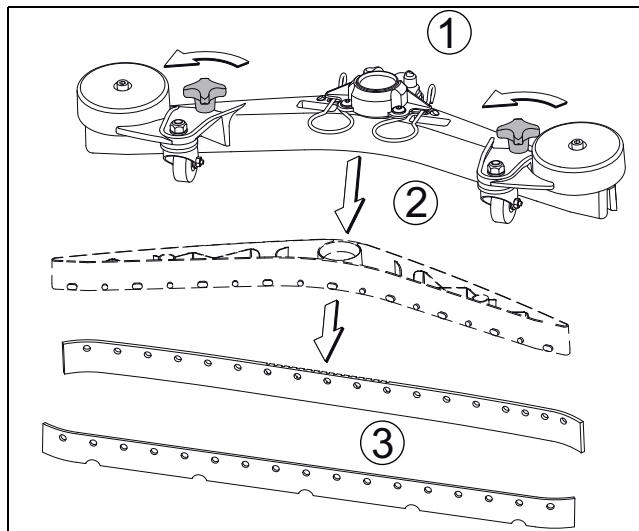

- Dévissez les poignées étoilées (1), retirez le corps des lames (2) du corps de la raclette et retirez les lames (3)
- Vous pouvez maintenant tourner ou changer les lames.
- Insérez à nouveau le corps des lames (2) dans le corps de la raclette et revissez les poignées étoilées (1).

## Défauts

Défaut	Cause possible	Résolution du défaut	Page
Impossible de mettre la machine en marche	Machine arrêtée	• Tourner la clé	18
	Prise de déconnexion de batterie non raccordée	• Raccordez la prise de déconnexion de batterie à la machine	18
	Fusible principal défectueux	• Contrôler / remplacer le fusible • Contacter le partenaire de service	
	Batterie déchargée ou chargeur défectueux	• Charger la batterie • Contacter le partenaire de service	21
	Batteries défectueuses	• Contacter le partenaire de service	
Impossible de couper l'unité de brosse ou le système d'aspiration	Problème dans l'électronique ou le panneau de commande	• Contacter votre partenaire de service	18
La brosse ne tourne pas	Entraîneur de brosse coupé	• Appuyer sur la clé de brosse	18
	Fusible principal défectueux	• Remplacer le fusible	
	Le moteur tourne mais pas la brosse	• Courroie d'entraînement déchirée • Contacter le partenaire de service	
Mauvaise performance d'aspiration Le sol reste mouillé L'eau de récupération n'est pas aspirée	Système d'aspiration non allumé	• Appuyer sur la clé de système d'aspiration	18
	Flexible d'aspiration non enfiché	• Enficher le flexible d'aspiration	21
	La raclette n'est pas au sol	• Contrôler le fonctionnement de la suspension à raclette	21
	Lames usées	• Remplacer les lames	26
	Tuyau ou raclette obstrué(e) (par ex. bouts de bois, restes de tissu)	• Retirer les corps étrangers	
	Filtre d'aspiration obstrué	• Retirer les corps étrangers	18
Le système d'aspiration se coupe	Cuve de récupération pleine	• Vider la cuve de récupération • Contrôlez la surveillance de batterie • Contrôlez les fusibles	24
	Cuve de récupération encrassée	• Contrôler ou nettoyer éventuellement.	24
Sortie de solution de nettoyage insuffisante	Réservoir de solution de nettoyage vide	• Contrôler le réservoir de solution de nettoyage	23
	Réglage de la solution de nettoyage trop bas	• Régler la quantité de solution de nettoyage	18
	Clé de solution de nettoyage coupée	• Appuyer sur la clé de solution de nettoyage	18

## Données techniques

<b>Machine</b>		
Largeur de travail	43	cm
Largeur de la raclette	69	cm
Dimensions (L x P x H)	139 x 69 x 110	cm
Poids maximal de la machine prête au fonctionnement	123	kg
Tension nominale	24V	CC
Puissance nominale	900	W
Réservoir d'eau propre nominal +/- 5%	25	l

<b>Valeurs déterminées selon la CEI 60335-2-72</b>		
Poids de la machine avec batteries (poids de transport)	98	kg
Poids de la machine avec batteries (poids de transport)	94	kg
Niveau de pression acoustique LpA	68	dB(A)
Incertitude KpA	2.5	dB(A)
Valeur de vibration totale	< 2,5	m/s <sup>2</sup>
Incertitude K	0,25	m/s <sup>2</sup>
Protection anti-éclaboussures	IPX3	
Classe de protection	III	

## Accessoires

<b>N°</b>	<b>Article</b>	
7510829	Disque entraîneur 43 cm	1x
8504750	Brosse à récurer nylon 43 cm	1x
8504780	Brosse à récurer nylon abrasive 43 cm	1x
8504800	Brosse à récurer béton lavé 43 cm	1x
8502830	Tuyau de remplissage avec NC universel	x
	Différents pads (polyester marron, bleu, rouge et pad de contact)	x

## Transport

### **⚠ Avertissement:**

Cette machine ne doit être soulevée qu'avec un outil approprié (par exemple une plateforme de levage, rampe d'accès, etc.) !

### **⚠ Attention:**

La prise de déconnexion de batterie doit être débranchée pour le transport.

### **i Remarque:**

Transportez la machine debout.

### **i Remarque:**

Assurez-vous que la machine soit bien attachée et sécurisée dans le véhicule de transport.

## Mise au rebut

### **i Remarque:**

Après leur retrait progressif, la machine et les accessoires doivent être remis à un centre d'élimination approprié conformément aux prescriptions nationales.

- Votre partenaire de service Diverssey peut vous aider.

## Batteries

### **⚠ Avertissement:**

Les batteries doivent être retirées de la machine avant que celle-ci ne soit amenée à un centre d'élimination.

Les batteries usagées doivent être recyclées conformément à la directive européenne 2006/66/CE ou des directives nationales correspondantes.

## Dimensions de la machine

Les dimensions sont indiquées en centimètres !

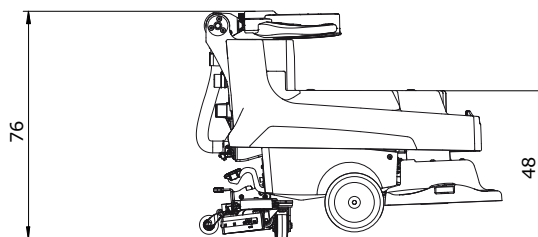
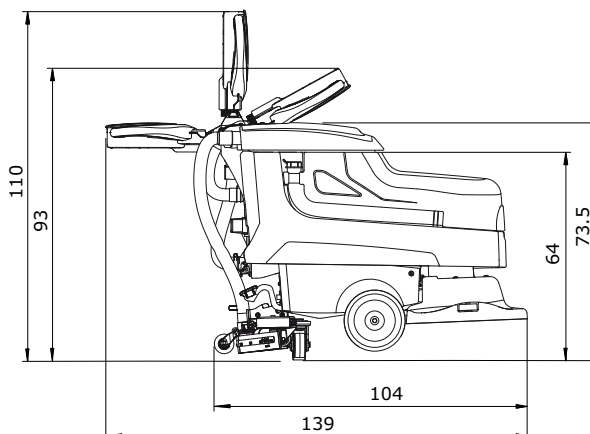
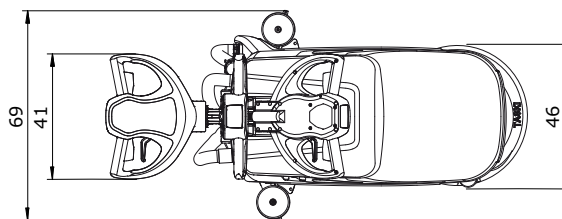

## IT Traduzione delle Istruzioni d'uso originali



Leggere attentamente le istruzioni d'uso e di sicurezza prima della prima messa in servizio. Conservare le presenti istruzioni d'uso con cura e a portata di mano per una rapida consultazione in qualsiasi momento.

### Spiegazione dei simboli

#### **STOP Pericolo:**

**Questo simbolo indica informazioni importanti. Il mancato rispetto di queste note può condurre a un pericolo per le persone e/o a gravi danni materiali!**

#### **⚠ Attenzione:**

**Questo simbolo indica informazioni importanti. Il mancato rispetto di queste note può condurre a un pericolo per le persone e a gravi danni materiali!**

#### **⚠ Attenzione:**

**Questo simbolo indica informazioni importanti. Il mancato rispetto di queste note può portare a malfunzionamenti e danni materiali!**

#### **i Nota:**

**Questo simbolo indica informazioni importanti relative all'uso efficiente del prodotto. Il mancato rispetto di queste note può portare a malfunzionamenti!**

### Indice

Istruzioni di sicurezza .....	30
Prodotti per la pulizia .....	31
Ulteriori documenti .....	31
Protezione ambientale .....	31
Struttura .....	32
Batterie .....	33
Prima della messa in servizio .....	35
Inizio del lavoro .....	36
Fine operazioni .....	38
Assistenza, cura e manutenzione .....	39
Guasti .....	41
Dati tecnici .....	42
Accessori .....	42
Trasporto .....	43
Smaltimento .....	43
Dimensioni della macchina .....	43

### Corretto utilizzo

Le macchine sono destinate ad un uso commerciale (ad esempio in hotel, scuole, ospedali, fabbriche, centri commerciali, uffici, ecc.). La macchina va utilizzata per la pulizia a umido di rivestimenti di pavimenti duri rispettando scrupolosamente le istruzioni d'uso. Queste macchine sono progettate esclusivamente per l'uso interno.

#### **⚠ Attenzione:**

**La macchina non va utilizzata per la lucidatura, l'oliatura e la ceratura, la pulizia di tappeti e l'aspirazione della polvere. La pulizia a umido di parquet e pavimenti in laminato con questa macchina è a proprio rischio e pericolo.**

#### **STOP Pericolo:**

**Le modifiche alla macchina non autorizzate da Diversey portano all'invalidazione dei simboli di sicurezza e della conformità CE. Un impiego della macchina contrario al suo corretto utilizzo potrebbe comportare danni alle persone, alla macchina e all'ambiente di lavoro. In tali casi decadono normalmente tutti gli eventuali diritti di garanzia e di assicurazione.**

### Istruzioni di sicurezza

Le macchine TASKI sono conformi, per progettazione e costruzione, ai requisiti rilevanti essenziali di sicurezza e di salute delle direttive CE e recano pertanto la marcatura CE.

#### **STOP Pericolo:**

**La macchina deve essere utilizzata solo da persone che siano adeguatamente formate a tale scopo o abbiano dimostrato la loro capacità di operare e siano espressamente autorizzate a usare la macchina.**

#### **STOP Pericolo:**

**La macchina non deve essere utilizzata da persone con capacità fisiche, sensoriali o mentali ridotte, inclusi bambini, o che manchino di esperienza o conoscenza della macchina stessa.**

*I bambini devono essere sorvegliati per assicurarsi che non giochino con la macchina.*

#### **STOP Pericolo:**

**La macchina non può essere utilizzata in ambienti in cui sono immagazzinati o trattati materiali potenzialmente esplosivi e infiammabili (ad esempio benzina, solventi, olio, polvere, ecc.).**

*I componenti elettrici o meccanici possono provocare l'ignizione di queste sostanze.*

#### **STOP Pericolo:**

**La macchina non va utilizzata per l'aspirazione di sostanze tossiche, nocive, corrosive o irritanti (ad esempio, polveri nocive, ecc.) o di liquidi infiammabili. Il sistema di filtraggio non è in grado di filtrare sostanze di questo tipo in maniera sufficiente.**

*Non si possono escludere possibili danni per la salute degli utenti e di terzi.*

#### **STOP Pericolo:**

**Prestare attenzione alle condizioni locali, a terze persone e ai bambini. In particolare, è necessario rallentare nei pressi di angoli ciechi, come ad esempio prima di porte o curve.**

#### **STOP Pericolo:**

**Non è consentito trasportare altre persone e oggetti con questa macchina.**

#### **STOP Pericolo:**

**In caso di malfunzionamenti o difetti, o dopo una collisione o una caduta, la macchina deve essere controllata da personale autorizzato prima di riprenderne l'uso. Lo stesso vale se la macchina viene lasciata all'aperto, immersa in acqua o esposta all'umidità.**

### **STOP Pericolo:**

In caso di danni alle parti di sicurezza, come la copertura spazzole, il cavo di alimentazione principale o i coperchi che consentono l'accesso alle parti in tensione, la macchina deve essere spenta immediatamente!

### **STOP Pericolo:**

La macchina non deve sostare, né essere parcheggiata o immagazzinata in pendenza.

### **STOP Pericolo:**

Quando si lavora sulla macchina, quest'ultima deve essere spenta.

### **STOP Pericolo:**

La macchina può essere utilizzata in spostamento su pendenze <2%.

Le sterzate brusche su pendenze possono compromettere la stabilità della macchina e sono pertanto vietate. Pericolo di incidente.

### **STOP Pericolo:**

La macchina deve essere utilizzata solo su un piano stabile, fisso e con una capacità portante sufficiente.

*Il mancato rispetto può comportare il pericolo di incidenti.*

### **Attenzione:**

La macchina può essere usata e immagazzinata solo in un ambiente asciutto, privo di polvere e a temperature comprese fra +10 °C / + 50 °F e +35 °C / + 95 °F.

### **Attenzione:**

Le riparazioni di parti meccaniche o elettriche della macchina devono essere eseguite esclusivamente da personale autorizzato che conosca tutte le norme di sicurezza pertinenti.

### **Attenzione:**

Devono essere utilizzati solo gli accessori (spazzole, pad, ecc.) definiti nelle presenti istruzioni d'uso come "Accessori" o consigliati da un consulente TASKI. Altri accessori possono pregiudicare la sicurezza e le funzioni della macchina.

### **Attenzione:**

Anche le norme nazionali per la tutela delle persone e la prevenzione degli infortuni, nonché le istruzioni per l'uso dei detergenti del produttore, devono essere pertanto rispettate.

### **Attenzione:**

Spegnere immediatamente il gruppo aspiratore se dalla macchina fuoriesce schiuma o liquido!

### **Attenzione:**

Questa macchina può essere utilizzata solo con batterie adatte e con caricabatterie testati.

### **Attenzione:**

La macchina deve essere protetta contro l'uso non autorizzato. Custodire la macchina in un ambiente chiuso prima di allontanarsi dalla stessa.

### **Nota:**

Le macchine e gli apparecchi TASKI sono progettati in modo che, secondo lo stato attuale delle conoscenze, possano essere esclusi rischi per la salute a causa del rumore o delle vibrazioni.

Vedere le informazioni tecniche a pagina 42.

### **Prodotti per la pulizia**

### **Nota:**

Le macchine TASKI sono progettate in modo da ottenere i migliori risultati di pulizia con i prodotti per la pulizia TASKI. Altri prodotti per la pulizia possono causare un malfunzionamento o danni alla macchina o all'ambiente. Per questo motivo, si consiglia di utilizzare solo prodotti per la pulizia TASKI.

*I guasti che sorgono a causa di prodotti per la pulizia errati non sono coperti dalla garanzia.*

- Per ulteriori informazioni rivolgersi al proprio partner di assistenza TASKI.

### **Ulteriori documenti**

### **Nota:**

Lo schema elettrico di questa macchina si trova nella lista delle parti di ricambio.

- Contattare il servizio clienti per maggiori informazioni.

### **Nota:**

Queste istruzioni d'uso come tutte le istruzioni d'uso per le macchine TASKI sono disponibili presso il seguente sito web:

[www.taski.com](http://www.taski.com)

### **Protezione ambientale**



I materiali dell'imballaggio sono riciclabili. Non smaltire l'imballaggio con i rifiuti domestici, ma conferirlo al riciclaggio.



Gli apparecchi usati contengono materiali riciclabili preziosi, che dovrebbero pertanto essere conferiti al riciclaggio per assicurare il loro riutilizzo. Batterie, olio e sostanze simili non devono essere dispersi nell'ambiente. Smaltire pertanto gli apparecchi usati attraverso idonei centri di raccolta.



## Struttura

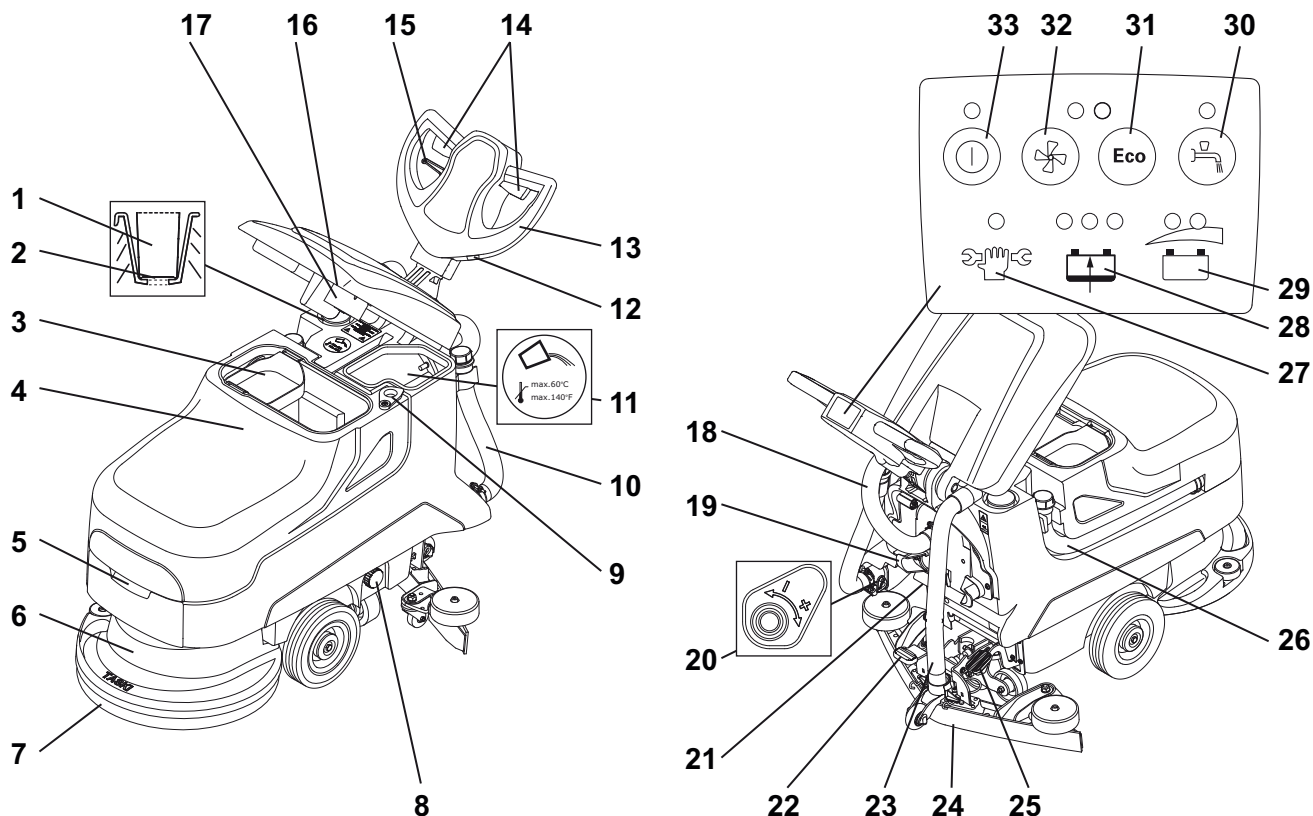

- 1 Dosatore
- 2 Indicatore livello di riempimento
- 3 Filtro a setaccio
- 4 Serbatoio di recupero
- 5 Maniglia a guscio
- 6 Gruppo spazzola
- 7 Accessorio (spazzole, pad, ecc.)
- 8 Filtro serbatoio acqua pulita sporco
- 9 Apertura di scarico
- 10 Tubo di svuotamento serbatoio acqua pulita (coperchio blu)
- 11 Serbatoio acqua pulita
- 12 Contaore (opzionale)
- 13 Impugnatura di guida
- 14 Leva operativa (trasmissione spazzola)
- 15 Leva di regolazione (per l'inclinazione dell'impugnatura di guida)
- 16 Filtro aspirazione
- 17 Galleggiante (protezione troppo-pieno serbatoio di recupero)
- 18 Tubo di aspirazione turbina
- 19 Supporto cavo di rete del caricabatterie
- 20 Regolazione manuale della quantità della soluzione di pulizia
- 21 Dispositivo scollegamento batterie (codifica)
- 22 Pedale gruppo spazzole succhiatore
- 23 Tubo di aspirazione succhiatore
- 24 Succhiatore
- 25 Pedale accessorio
- 26 Tubo di svuotamento acqua sporca (coperchio rosso)
- 27 Indicatore led di servizio
- 28 Indicatore stato di carica della batteria
- 29 Indicatore livello batterie
- 30 Pulsanti soluzione (ON / OFF)
- 31 Pulsanti modalità ECO (ON/OFF)
- 32 Pulsante gruppo aspiratore (ON/OFF)
- 33 Pulsante interruttore principale (ON/OFF)

## Batterie

### Batterie consentite

Per il funzionamento della macchina sono necessarie batterie di trazione (non set batterie acido, d'avviamento o batterie portatili). Si consigliano batterie di trazione pure. Solo tali batterie garantiscono una lunga durata.

Le batterie di trazione sono prodotte sigillate ed esenti da manutenzione (VRLA) (Gel, AGM, PureLead, litio). Per ogni tipo di batteria installata, la macchina deve essere adattata di conseguenza.

Ogni batteria offre una durata diversa e differenti caratteristiche prestazionali.

La programmazione della macchina e del caricabatterie deve essere effettuata dopo l'installazione delle batterie o in caso di cambio del tipo di batteria e/o del produttore e prima della messa in servizio.

Un'impostazione errata può causare il guasto prematuro delle batterie.

#### **i** Nota:

**Non utilizzare batterie diverse e le batterie vecchie insieme a quelle nuove o difettose.**

#### **i** Nota:

**Le batterie vecchie e / o difettose devono essere smaltite correttamente. Vedere le informazioni a pagina 43**

### Misure di sicurezza nell'uso delle batterie



Le batterie contengono acido. Durante la manutenzione, l'installazione e la rimozione del set batterie acido, è necessario indossare occhiali protettivi.



Lavare/sciacquare con abbondante acqua gli occhi o la pelle se colpiti da spruzzi di acido. Successivamente consultare un medico. Gli indumenti devono essere risciacquati con acqua.



Durante la ricarica delle batterie si crea una miscela di gas pericolosa. Tenere lontano le fiamme libere o gli oggetti incandescenti!



Non fumare!



Pericolo di incendio!



Attenzione! Le batterie sono sempre sotto tensione, pertanto è vietato appoggiarvi sopra oggetti metallici.

#### **⚠** Attenzione:

**Tenere le batterie pulite e asciutte. Rimuovere subito l'acido o l'acqua fuoriuscita.**

- Indossare guanti di protezione.

#### **⚠** Attenzione:

**Le batterie devono essere installate solo dai centri di assistenza autorizzati o da professionisti Diversy e secondo lo schema elettrico.**

*Il montaggio o il collegamento non corretto possono provocare lesioni gravi, causare esplosioni e seri danni alla macchina e all'ambiente.*

#### **⚠** Attenzione:

**Durante il caricamento delle batterie, deve essere garantita una ventilazione adeguata.**

#### **i** Nota:

**Osservare anche la scheda tecnica di sicurezza del produttore della batteria.**

#### **i** Nota:

**Osservare anche le istruzioni d'uso del produttore della batteria.**

#### **⚠** Attenzione:

**Per effettuare la manutenzione, le batterie devono essere rimosse dalla macchina!**

### Schema di connessione della batteria

#### swingo 455B (Gel)

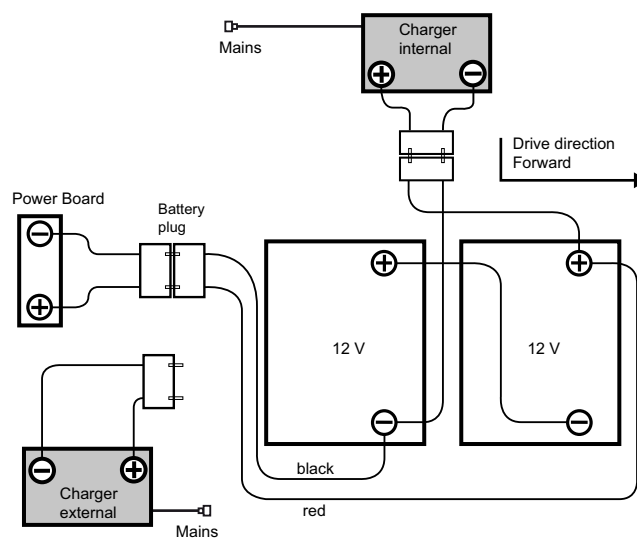

#### swingo 455B (Litio)

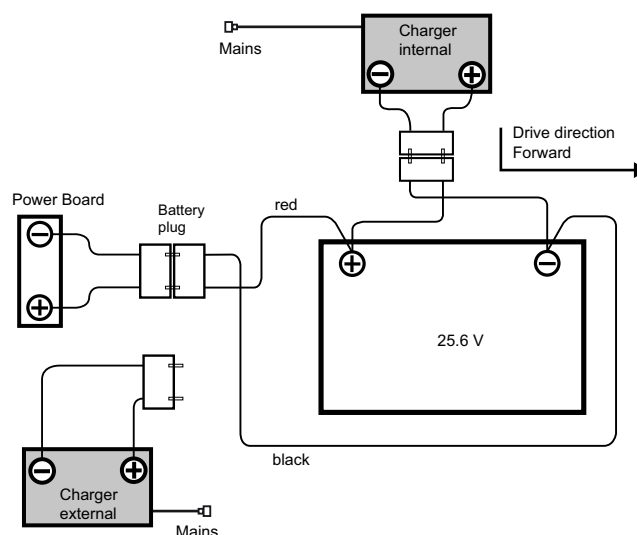

### In caso d'emergenza

#### **STOP** Pericolo:

**In caso d'emergenza (comportamento improprio della macchina), il dispositivo scollegamento batterie deve essere rimosso.**

## Ricarica

### **Attenzione:**

Rispettare le istruzioni d'uso del produttore del caricabatterie esterno.

### **Attenzione:**

Ogni tipo di batteria e/o produttore di batterie richiede una caratteristica di carica differente.

*Una caratteristica di carica errata o l'utilizzo improprio di un caricabatterie si tradurranno in un guasto prematuro o nella rapida distruzione delle batterie.*

### **Nota:**

I caricabatterie incorporati disponibili come optional si adattano alle dimensioni della batteria e includono più curve di caricamento impostate in fabbrica o dal tecnico di assistenza TASKI per le batterie consigliate. Tale requisito vale anche in caso di utilizzo di caricabatterie fissi (esterni). Tale requisito vale anche in caso di utilizzo di caricabatterie fissi (esterni).

### **Attenzione:**

Ricariche brevi e ripetute possono danneggiare le batterie in modo permanente.

- Indicazione approssimativa: Prima di una ricarica, deve essere utilizzato almeno il 20% circa della capacità disponibile.

### **Attenzione:**

Per raggiungere il loro ciclo di vita massima, le batterie di trazione devono essere sottoposte a un ciclo di ricarica completo (12-16 ore) per 2 volte alla settimana.

### **Attenzione:**

Prima di un lungo arresto della macchina, le batterie devono essere sottoposte a un ciclo di ricarica completo. Il caricabatterie viene poi rimosso dalla macchina o dalla rete. Le batterie si scaricano da sole col tempo. A seconda del tipo, devono essere ricaricate dopo 3-6 mesi.

- Prima di rimettere in servizio le batterie, esse devono essere nuovamente sottoposte a un ciclo di ricarica completo.

### **Attenzione:**

Per un arresto prolungato della macchina, rimuovere il dispositivo di scollegamento delle batterie.

## Ricarica con un caricabatterie esterno

### **Nota:**

Utilizzare esclusivamente caricabatterie consigliati dal produttore di batterie e certificati SELV (bassissima tensione di protezione).

### **Pericolo:**

Non collegare alla macchina il caricabatterie mentre è ancora sotto tensione (caricabatterie alimentato).

*In caso contrario, l'utente può subire lesioni da corrente elettrica.*

### **Attenzione:**

Il cavo del caricabatterie trasmette correnti elevate. Se ci sono segni di danni alle spine, ai cavi o ai dispositivi di connessione, il caricabatterie non deve essere utilizzato.

- Collegare il caricabatterie esterno alla spina di carica della batteria della macchina.

### **Nota:**

Assicurarsi che la spina sia inserita fino al blocco d'arresto, per garantire un buon contatto elettrico.

### **Nota:**

Verificare che il caricabatterie inserito abbia avviato la procedura di ricarica.

### **Nota:**

Durante la ricarica, tutte le funzioni della macchina sono disabilitate.

Ricarica con caricabatterie incorporato (opzionale)

### **Attenzione:**

La macchina deve essere spenta (interruttore principale) e il dispositivo di scollegamento batterie deve essere rimosso.

- Rimuovere il cavo di alimentazione principale e collegarlo ad una presa (con fusibile ad azione ritardata).

## Dopo che la carica è completa

### **Attenzione:**

Spegnere il caricabatterie prima di scollegare il collegamento alle batterie.

*Scollegare il caricabatterie quando è acceso può causare un'esplosione nel vano batterie.*

- Riporre il cavo di alimentazione principale del caricabatterie incorporato (opzionale) nello spazio previsto.
- Tenere il cavo del caricabatterie asciutto e protetto contro i danni.

## Manutenzione e cura delle batterie aperte (set batterie acido)

### **Nota:**

La cura delle batterie esenti da manutenzione è limitata al rispetto del corretto processo di caricamento e della curva di caricamento impostata correttamente.

## Aprire il vano batterie per la manutenzione

- La macchina deve essere spenta.

### ⚠ Attenzione:

Prima di aprire il vano batterie è necessario accertarsi che entrambe le aree dei serbatoi siano vuote.

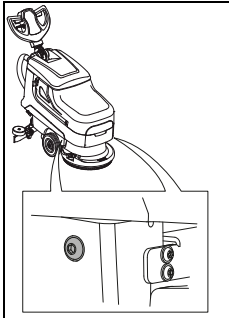

- In basso a sinistra e a destra sulla parte anteriore della macchina si trova lo sblocco per il vano batterie.
- Svitare le viti.

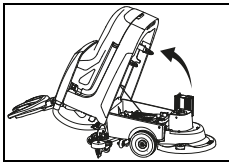

- Ribaltare il serbatoio all'indietro, con molta attenzione.  
*Ora può essere eseguita la manutenzione della batteria in conformità alle istruzioni del produttore.*

### ⚠ Attenzione:

Al termine della manutenzione, ribaltare con attenzione il serbatoio nella posizione di origine e avvitare nuovamente la vite.

## Prima della messa in servizio

### Inserimento dell'accessorio

Prima dell'inserimento verificare:

- che l'usura della spazzola non abbia superato l'altezza delle setole rosse o 1 cm di lunghezza della setola.
- l'usura e la pulizia del pad abrasivo.

### ⚠ Attenzione:

**Non utilizzare le spazzole che hanno raggiunto il limite di usura. Ciò è indicato dalla lunghezza delle setole rosse. Non utilizzare pad usurati o sporchi. Utilizzare solo accessori originali TASKI.**

*Il mancato rispetto può portare a risultati scadenti della pulizia o addirittura a danni al pavimento.*

- Posizionare l'accessorio sotto il gruppo spazzola.
- Accendere la macchina.
- Premere per 3 secondi il tasto dell'interruttore principale (ON/OFF).  
*La spia si accende brevemente.*
- Sbloccare la leva a pedale e abbassare lentamente l'accessorio.

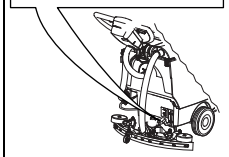
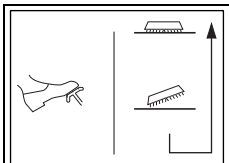
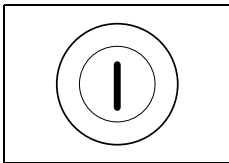

- Premere brevemente la leva operativa.  
*In questo modo l'accessorio è centrato e agganciato.*

### **i** Nota:

Quando la spazzola è sotto, l'aggancio è facilitato dal leggero movimento avanti e indietro della macchina.

## Montare il succhiatore

- La macchina deve essere spenta (interruttore principale).
- Posizionare il succhiatore (2) sotto il supporto apposito (1).

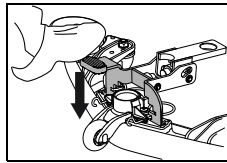
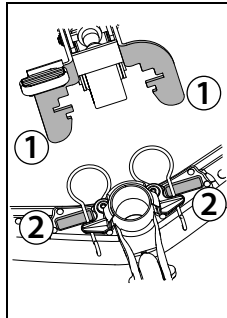

- Premere in basso la leva a pedale, fino a quando il supporto del succhiatore non è in posizione.
- Inserire il tubo aspirazione sulle prese del succhiatore.

## Riempire il serbatoio acqua pulita

### **i** Nota:

Temperatura massima dell'acqua 60 °C/140 °F.

Diversey raccomanda l'uso di acqua fredda, perché l'acqua calda assume immediatamente la temperatura del pavimento quando vi entra in contatto, e quindi non comporta alcun vantaggio.

- La macchina deve essere spenta (interruttore principale).
- Aprire il coperchio serbatoio.

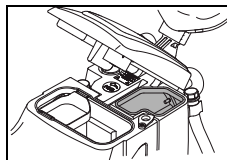
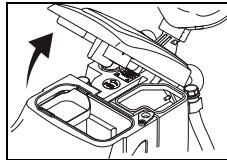

- Riempire d'acqua il serbatoio acqua pulita.

## Dosaggio

### ⚠ Attenzione:

**Se si maneggiano sostanze chimiche, è necessario indossare guanti, occhiali di protezione e indumenti di lavoro (protettivi) appropriati!**

### **STOP** Pericolo:

**Usare solo prodotti chimici raccomandati da Diversey e osservare strettamente le informazioni sui prodotti.**

*L'utilizzo di prodotti non idonei (ad es. prodotti contenenti cloro, acidi o solventi) può comportare un rischio per la salute e causare gravi danni alla macchina.*

### **i Nota:**

Per un dosaggio preciso, utilizzare la scala nel dosatore.

- La marcatura della tacca di riempimento sul serbatoio corrisponde a quella nel dosatore. Il tipo di macchina è indicato sul dosatore.

Esempi di dosaggio:

Indicazione sull'imballaggio del prodotto		Capacità serbatoio	Quantità prodotto per riempimento di serbatoio
0,25%	25 ml per 10 l di acqua	22l	50ml = 0.05l
0,5%	50 ml per 10 l di acqua	22l	100ml = 0.1l

- Riempire il dosatore con un prodotto idoneo e versare il contenuto nel serbatoio acqua pulita. Ripetere il processo fino a quando si raggiunge il dosaggio desiderato.
- Dopo aver completato il dosaggio, il dosatore rimane nel serbatoio.

### **Pulizia preliminare**

#### **⚠ Attenzione:**

Rimuovere gli oggetti (pezzi di legno, parti metalliche, ecc.) eventualmente presenti sulla superficie da pulire.

*Gli utensili potrebbero danneggiarsi proiettando oggetti rotanti a distanza, il che provoca danni a persone e cose.*

### **Inizio del lavoro**

#### **⚠ Attenzione:**

Durante i lavori con questa macchina, è sempre necessario indossare scarpe e indumenti di lavoro adeguati!

### **i Nota:**

Durante il funzionamento della macchina, tenere sempre entrambe le mani sullo sterzo/sull'impugnatura di guida per garantire la sicurezza operativa.

#### **⚠ Attenzione:**

Cercare di prendere familiarità con la macchina eseguendo un giro di prova in uno spazio libero!

#### **⚠ Attenzione:**

Se durante l'utilizzo della macchina vi è il rischio di caduta di oggetti, è necessario applicare e rispettare le necessarie misure di protezione in conformità alle leggi nazionali.

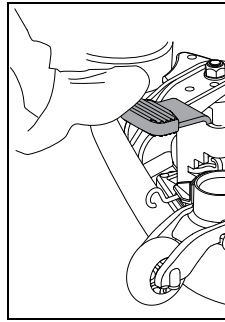

- Abbassare il succhiatore.

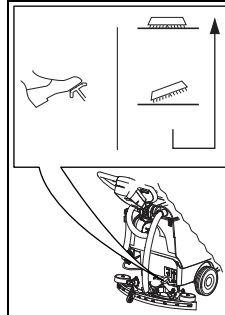

- Sbloccare la leva a pedale e abbassare lentamente l'accessorio.

### **Avviare manualmente il programma**

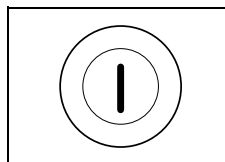

- Accendere la macchina.
- Premere per 3 secondi il tasto dell'interruttore principale (ON/OFF).  
*La spia si accende brevemente.*

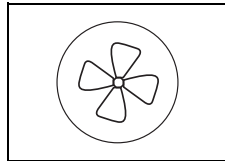

- Premere il pulsante aspirazione ON/OFF.  
*La spia si accende e il motore di aspirazione si avvia.*

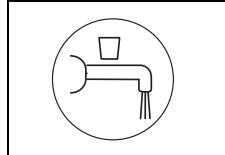

- Premere il pulsante immissione soluzione di pulizia ON/OFF.  
*L'indicatore si accende.  
L'immissione della soluzione di pulizia viene avviata quando gli accessori ruotano.*

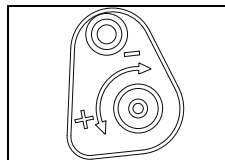

- Con la regolazione quantità, dosare la soluzione di pulizia.

### **i Nota:**

**Diversey consiglia di lavorare in modo sostenibile determinando la corretta quantità di dosaggio del prodotto.**

*Il sovradosaggio e il sottodosaggio portano a risultati di pulizia insoddisfacenti.*

## Funzione One-Button

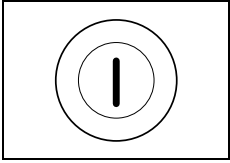

- Accendere la macchina.
- Premere per 3 secondi il tasto dell'interruttore principale (ON/OFF).  
*La spia si accende brevemente.*

### **i** Nota:

Quando si spegne la macchina, i valori impostati vengono salvati e si riattivano automaticamente alla riaccensione successiva.

### **i** Nota:

I valori impostati possono essere adattati in qualsiasi momento durante le operazioni di lavoro.

## Inizio della pulizia

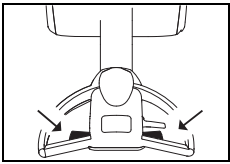

- Premere la leva operativa sull'impugnatura.  
*L'accessorio inizia a girare e si avvia l'alimentazione della soluzione di pulizia.*

## Funzione di spegnimento in caso di mancato utilizzo

### **i** Nota:

In caso di mancato utilizzo, la macchina si spegne automaticamente dopo 5 minuti.

Durante questi 5 minuti:

- non devono essere per nessun motivo eseguite manipolazioni sulle spazzole.
- l'operatore non deve spostarsi dal campo visivo della macchina.
- solo il succhiatore deve essere pulito dagli oggetti aspirati o inceppati.
- l'operatore deve spostarsi con il solo fine di liberare l'area di lavoro mantenendo il contatto visivo.

## Capacità della batteria - fine disponibilità operativa

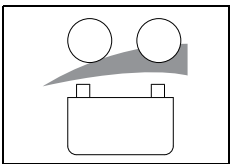

- L'indicatore batterie segnalerà la disponibilità della macchina.

- LED rosso lampeggiante:  
*2 minuti di tempo per concludere il lavoro prima che la macchina si spenga automaticamente.*
- LED rosso fisso:  
*Necessità di un ciclo di carica completo.*

## Metodi di pulizia

### Metodo di lavoro diretto:

Lavaggio e aspirazione in una sola fase.

### Metodo di lavoro indiretto:

Applicazione della soluzione di pulizia, lavaggio e aspirazione in più fasi.

### **i** Nota:

In determinate circostanze, a causa di speciali combinazioni di pavimenti/sporco e di prodotti per la pulizia, la guida della macchina può essere limitata.

- Con le ruote opzionali disponibili, la trazione della macchina sul pavimento può essere migliorata. Si prega di contattare il servizio clienti TASKI.

## Ricarica della soluzione di pulizia

### **⚠** Attenzione:

Quando si lavora senza soluzione di pulizia, questo può portare a danni al pavimento.

### **⚠** Attenzione:

Un crepitio della pompa indica che il serbatoio acqua pulita è vuoto.

- La pompa non deve mai funzionare a secco per lunghi periodi.
  - La macchina deve essere spenta.
  - Aprire il coperchio serbatoio.
  - Riempire il serbatoio acqua pulita con acqua, vedere pagina 35.
  - Inserire il prodotto per la pulizia con il dosatore.
  - Chiudere il coperchio serbatoio.

## Scaricare l'acqua sporca

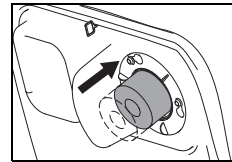

- Se il serbatoio di recupero è pieno, il galleggiante viene aspirato al filtro di aspirazione.

*Ciò è segnalato dalla modifica del suono a causa dell'aumento della velocità di aspirazione e dall'acqua sul pavimento.*

- Svuotare il serbatoio di recupero, vedi pagina 38.

## Fine operazioni

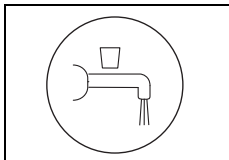

- Premere il pulsante erogazione soluzione ON/OFF.

*L'immissione della soluzione di pulizia viene arrestata.*

- Spostarsi ancora per pochi metri, in modo che gli accessori continuino a ruotare per un po' di tempo e si eviti il "gocciamento".

*Questo è particolarmente importante per i contact pad TASK!*

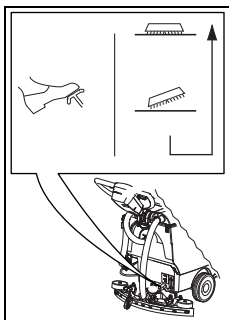

- Per sollevare l'accessorio, premere la leva a pedale verso il basso finché scatta.

- Spostarsi ancora pochi metri per assorbire l'acqua sporca residua.

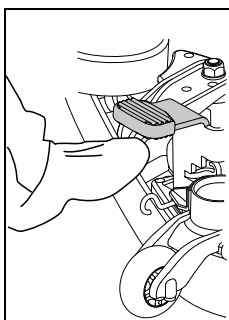

- Sollevare il succhiatore.

*Far funzionare il gruppo aspiratore finché l'acqua sporca residua è aspirata nel tubo.*

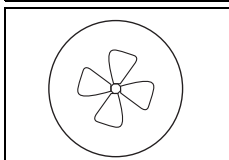

- Premere il pulsante aspirazione ON/OFF.

*La spia si accende e il motore di aspirazione si arresta.*

- Spegner la macchina.

### **⚠ Attenzione:**

**Nei passaggi seguenti per lo svuotamento e la pulizia, la macchina deve sempre essere spenta (interruttore principale) e il dispositivo di scollegamento batterie deve essere rimosso.**

### Rimuovere e pulire il succhiatore

- Estrarre il tubo aspirazione dalla presa del succhiatore.
- Sollevare il succhiatore con il piede.

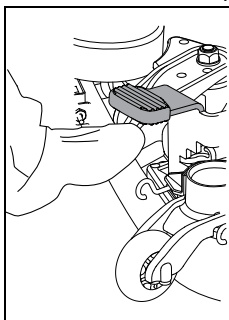

- Stringere le molle di bloccaggio. In questo modo il succhiatore è sbloccato e può essere rimosso dal relativo supporto.

- Pulire il succhiatore con acqua corrente e l'ausilio di una spazzola.

### **i Nota:**

**Solo con lamelle pulite e intatte si ottengono risultati ottimali di aspirazione!**

### Svuotare e pulire il serbatoio di recupero e il serbatoio acqua pulita

### **i Nota:**

**Lo smaltimento dell'acqua sporca o della soluzione di pulizia deve essere effettuato in conformità alle normative nazionali.**

### **i Nota:**

**Durante lo svuotamento del serbatoio di recupero, tenere presente le norme in materia di dispositivi di protezione individuale del produttore del detergente.**

Procedere come segue:

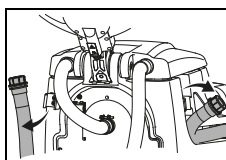

- Estrarre il tubo di svuotamento dal supporto.

- Aprire il coperchio rosso o blu all'altezza dell'impugnatura, abbassare lentamente l'estremità del tubo e svuotare il serbatoio di recupero o il serbatoio acqua pulita.

### Pulire il serbatoio di recupero e il serbatoio acqua pulita

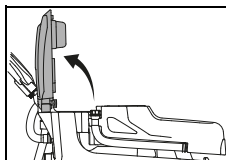

- Aprire il coperchio serbatoio.

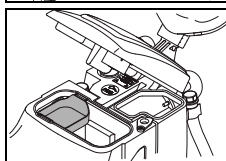

- Rimuovere il filtro a setaccio (giallo), svuotarlo e sciacquarlo accuratamente con acqua corrente.

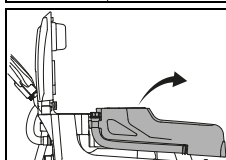

- Togliere il coperchio del vano batteria dalla macchina.
- Sciacquare accuratamente il serbatoio di recupero e il serbatoio acqua pulita con acqua pulita.

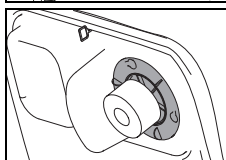

- Rimuovere il filtro di aspirazione (giallo) e pulire lo sporco con un panno o una spazzola morbida.

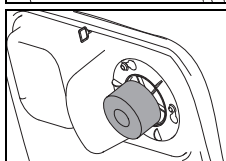

- Controllare il corretto funzionamento del galleggiante.

### ⚠ **Attenzione:**

Un filtro aspirazione intasato può influenzare la capacità di aspirazione.

- Dopo lo svuotamento, avvitarlo nuovamente il coperchio rosso e blu e appendere nuovamente il tubo al supporto.
- Ricollocare il serbatoio sulla macchina.
- Rimontare il filtro a setaccio (giallo) e il filtro di aspirazione.

### **Pulire il filtro del serbatoio acqua pulita**

### ⚠ **Attenzione:**

Dopo ogni fine operazioni, pulire il filtro del serbatoio acqua pulita.

I filtri intasati possono impedire l'alimentazione del detergente e pertanto provocare danni al pavimento.

- La macchina deve essere spenta (interruttore principale).
- Aprire il filtro del serbatoio acqua pulita e rimuoverlo.
- Sciacquare abbondantemente con acqua pulita.

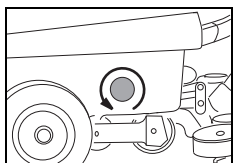

### **i Nota:**

Il filtro si trova più in basso rispetto allo scarico del serbatoio. Una quantità residua della soluzione di pulizia uscirà solo nel momento in cui si svita il filtro.

- Posizionare nuovamente il filtro e avvitare tramite rotazione.

### **Rimuovere e pulire gli accessori**

### **i Nota:**

Pulire gli accessori dopo ogni completamento dei lavori di pulizia.

- La macchina deve essere spenta.

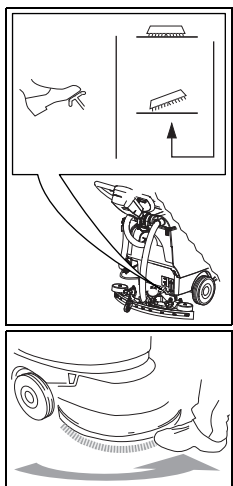

- Per sollevare l'accessorio, premere la leva a pedale verso il basso e farla scattare.

- Ruotare l'accessorio con il piede in senso antiorario dall'aggancio dell'accessorio.

- Pulire l'accessorio sotto acqua corrente.

### **Pulizia della macchina**

### ⚠ **Attenzione:**

Non pulire mai la macchina con getti d'acqua o pulitori ad alta pressione.

L'acqua penetrata nella macchina può provocare seri danni alle parti meccaniche o elettriche.

- Pulire la macchina con un panno umido.

### **Immagazzinamento / parcheggio della macchina (non in funzione)**

### ⚠ **Attenzione:**

La macchina deve essere spenta (interruttore principale) e il dispositivo di scollegamento batterie deve essere rimosso.

### **i Nota:**

Immagazzinare la macchina con il succhiatore sollevato, il gruppo spazzole sollevato e il coperchio serbatoio aperto.

In questo modo il serbatoio può asciugarsi. Questo impedisce la formazione di muffe e cattivi odori.

### ⚠ **Attenzione:**

Non immagazzinare mai la macchina con le batterie scariche.

Le batterie in questo modo si danneggerebbero irrimediabilmente.

### **Assistenza, cura e manutenzione**

La manutenzione della macchina è essenziale per il corretto funzionamento e una lunga durata.

### ⚠ **Attenzione:**

Possono essere utilizzate solo parti originali TASKI, altrimenti decadono tutte le rivendicazioni di garanzia e responsabilità.

### **i Nota:**

Per escludere che la macchina possa mettersi inavvertitamente in funzione, prima degli interventi di manutenzione è necessario

- - la macchina viene spenta.

Spiegazione dei simboli:

- ◇ = Durante ogni pulizia finale, ◇◇ = ogni settimana, ◇◇◇ = ogni mese, ⊗ = luce di cortesia

Attività	◇	◇◇	◇◇◇	⊗	Pagina
Caricare le batterie	•				34
Rabbonciare l'acqua distillata (set batterie acido), osservare la scheda del produttore della batteria!		•			34
Svuotare e pulire il serbatoio di recupero e il serbatoio dell'acqua pulita	•				38
Pulire tutte le parti evidenziate in giallo	•				
Pulire gli accessori	•				39
Pulire il succhiatore, controllare se le lamelle sono usurate e sostituirle se necessario	•				38
Pulire la macchina con un panno umido	•				39
Pulire la guarnizione del coperchio del serbatoio e verificare la presenza di crepe, sostituire se necessario	•				
Programma manutenzione / assistenza tramite tecnico di assistenza Diversey				•	



## Intervalli di manutenzione

Le macchine TASKI sono di alta qualità, sono state testate in fabbrica e dal revisore autorizzato per la vostra sicurezza. I componenti elettrici e meccanici sono soggetti ad usura e obsolescenza dopo un uso prolungato.

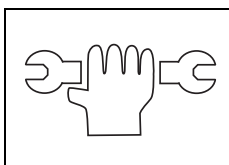

- Per mantenere la sicurezza di funzionamento e l'affidabilità della macchina, se l'indicatore di servizio è acceso (impostazione di fabbrica 450 ore di lavoro) o almeno una volta all'anno è necessario eseguire una revisione di assistenza.

### **i** Nota:

**In caso di sollecitazioni straordinarie e/o insufficiente manutenzione sono necessari intervalli più brevi.**

## Servizio clienti

Se ci contattate a causa di un malfunzionamento o relativamente ad un ordine, indicate sempre il modello e il numero di serie della macchina.

Queste informazioni possono essere trovate sulla targhetta della macchina. Nell'ultima pagina di queste istruzioni d'uso trovate l'indirizzo del partner di assistenza TASKI più vicino.

## Sostituzione delle lamelle

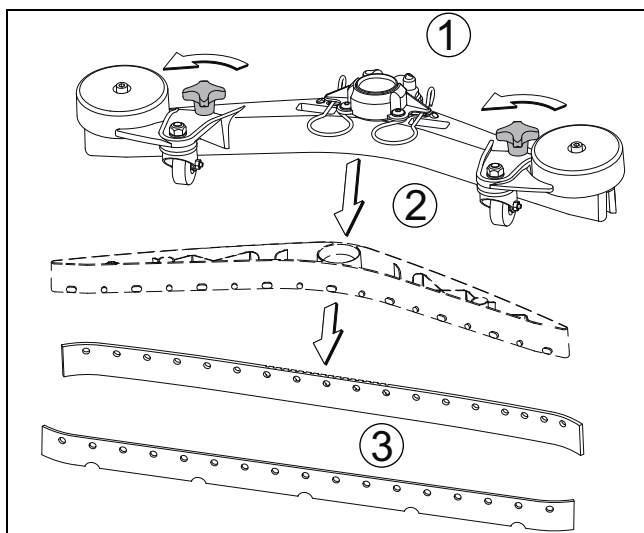

- Svitare le manopole (1), estrarre il corpo delle lamelle (2) dal corpo succhiatore e rimuovere le lamelle (3)
- Ora è possibile ruotare o sostituire le lamelle.
- Inserire nuovamente il corpo delle lamelle (2) nel corpo succhiatore e avvitare nuovamente le manopole (1).

## Guasti

Guasto	Possibile causa	Risoluzione del guasto	Pagina
La macchina non si accende	Macchina spenta	• Girare la chiave	32
	Dispositivo scollegamento batterie non collegato	• Collegare il dispositivo scollegamento batterie alla macchina	32
	Fusibile principale difettoso	• Controllare/sostituire il fusibile • Contattare un centro di assistenza	
	Batterie scariche o caricabatterie difettoso	• Caricare la batteria • Contattare un centro di assistenza	35
	Batterie difettose	• Contattare un centro di assistenza	
Il gruppo spazzola o il gruppo aspiratore non possono essere disattivati	Errore nell'elettronica o nel pannello di comando	• Contattare un centro di assistenza	32
La spazzola non gira	Trasmissione spazzola spenta	• Premere il pulsante spazzola	32
	Fusibile principale difettoso	• Sostituire il fusibile	
	Il motore gira, l'accessorio no	• Cinghia di trasmissione rotta • Contattare un centro di assistenza	
Potenza di aspirazione scarsa Il pavimento resta umido L'acqua sporca non viene aspirata	Gruppo aspiratore spento	• Premere il pulsante gruppo aspiratore	32
	Tubo di aspirazione non collegato	• Collegare il tubo di aspirazione	35
	Succhiatore non sul pavimento	• Controllare il corretto funzionamento del gancio del succhiatore	35
	Lamelle usurate	• Sostituire le lamelle	40
	Tubo flessibile o ugello ostruiti (ad esempio pezzi di legno, frammenti di tessuto)	• Rimuovere il corpo estraneo	
	Filtro aspirazione intasato	• Rimuovere il corpo estraneo	32
Il gruppo aspiratore si spegne	Serbatoio di recupero pieno	• Svuotare il serbatoio di recupero • Controllare il monitoraggio della batteria • Controllare i fusibili	38
	Serbatoio di recupero sporco	• Controllare o pulire se necessario.	38
Fuoriuscita insufficiente della soluzione di pulizia	Serbatoio della soluzione di pulizia vuoto	• Controllare il serbatoio della soluzione di pulizia	37
	Bassa quantità impostata della soluzione di pulizia	• Impostare la quantità della soluzione di pulizia	32
	Pulsante soluzione di pulizia disattivata	• Premere il pulsante erogazione soluzione	32

## Dati tecnici

<b>Macchina</b>		
Larghezza operativa	43	cm
Larghezza del succhiatore	69	cm
Dimensioni (Lunghezza x Larghezza x Altezza)	139 x 69 x 110	cm
Peso massimo macchina pronta	123	kg
Tensione nominale	24V	CC
Potenza assorbita nominale	900	W
Serbatoio acqua pulita nominale +/- 5%	25	l

<b>Valori determinati in conformità alla norma IEC 60335-2-72</b>		
Peso macchina con batterie Gel (peso di trasporto)	98	kg
Peso macchina con batterie Litio (peso di trasporto)	94	kg
Livello di pressione acustica LpA	68	dB(A)
Incertezza KpA	2.5	dB(A)
Valore complessivo delle vibrazioni	<2.5	m/s <sup>2</sup>
Incertezza K	0,25	m/s <sup>2</sup>
Paraspruzzi	IPX3	
Classe di protezione	III	

## Accessori

<b>N.</b>	<b>articolo</b>	
7510829	Piatto trattenitore 43 cm	1x
8504750	Spazzola nylon 43 cm	1x
8504780	Spazzola nylon abrasiva 43 cm	1x
8504800	Spazzola cemento 43 cm	1x
8502830	Tubo di riempimento con attacco acqua e raccordo acqua Revoflow universale	x
	Vari pad (poliestere marrone, blu, rosso e pad di contatto)	x

## Trasporto

### ⚠ Attenzione:

Questa macchina può essere sollevata soltanto con apparecchiature (ad esempio ponte elevatore, rampa, ecc.).

### ⚠ Attenzione:

Il dispositivo di scollegamento batterie deve essere rimosso per il trasporto.

### i Nota:

Trasportare la macchina in posizione verticale.

### i Nota:

Assicurarsi che la macchina sia fissata e protetta nel veicolo di trasporto.

## Smaltimento

### i Nota:

La macchina e gli accessori, dopo essere stati messi fuori servizio, devono essere smaltiti correttamente secondo le normative nazionali.

- Rivolgersi al partner di assistenza Diversey per supporto.

## Batterie

### ⚠ Attenzione:

Le batterie devono essere rimosse dalla macchina prima di eseguirne il corretto smaltimento.

Le batterie usate vanno smaltite correttamente in conformità alla Direttiva 2006/66/CE o alle leggi nazionali vigenti.

## Dimensioni della macchina

Le dimensioni sono espresse in centimetri!

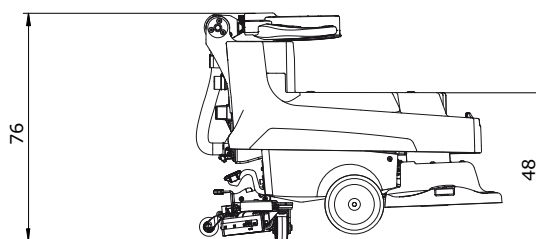
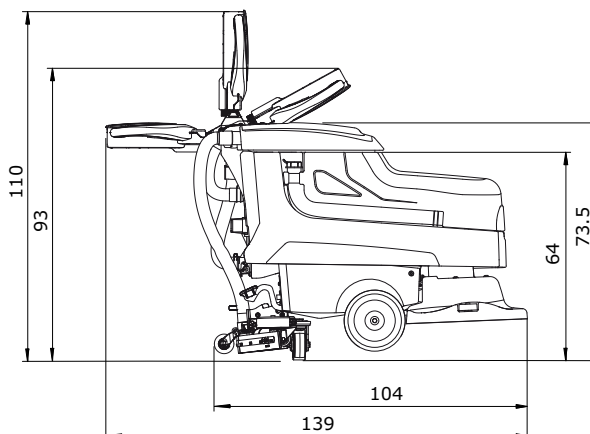
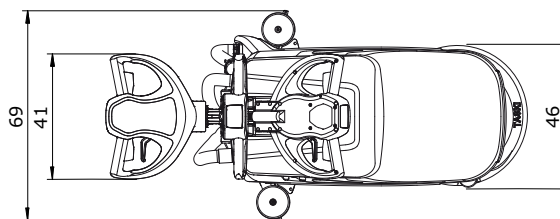

## NL Vertaling van de originele instructies voor gebruik



Lees vóór de eerste inbedrijfstelling de handleiding en veiligheidsvoorschriften. Bewaar deze handleiding zorgvuldig en houd deze bij de hand voor latere referentie.

### Verklaring van de symbolen

#### **STOP GEVAAR:**

Dit symbool wijst op belangrijke informatie. Niet naleven kan personen in gevaar kan brengen en/of tot omvangrijke materiële schade leiden!

#### **WAARSCHUWING:**

Dit symbool wijst op belangrijke informatie. Niet naleven kan personen in gevaar kan brengen en/of tot storingen en materiële schade leiden!

#### **VOORZICHTIG:**

Dit symbool wijst op belangrijke informatie. Niet naleven kan tot storingen en materiële schade leiden!

#### **AANWIJZING**

Dit symbool wijst op belangrijke informatie met betrekking tot het efficiënte gebruik van het product. Niet naleven kan tot storingen leiden!

### Inhoudsopgave

Veiligheidsvoorschriften	44
Reinigingsproducten	45
Aanvullende documenten	45
Milieubescherming	46
Constructie	46
Batterijen	47
Voor de inbedrijfstelling	49
Start van de werkzaamheden	50
Einde van het werk	52
Service, onderhoud en verzorging	53
Storingen	55
Technische gegevens	56
Accessoires	56
Vervoer	57
Ontmanteling	57
Afmetingen van de machine	57

### Beoogd gebruik

De machines zijn geschikt voor commercieel gebruik (bijvoorbeeld in hotels, scholen, ziekenhuizen, fabrieken, winkelcentra, sporthallen, kantoren enz.).

Het gebruik is, onder strikte naleving van deze handleiding, bedoeld voor de natte reiniging van harde vloeren. Deze machines zijn uitsluitend ontworpen voor gebruik binnenshuis.

#### **VOORZICHTIG:**

De machine dient niet voor polijsten, oliën, in de was zetten, tapijt reinigen en stofzuigen. Het nat reinigen van parket- en laminaatvloeren met deze machine gebeurt op eigen risico.

#### **STOP GEVAAR:**

Niet door Diversey geautoriseerde wijzigingen aan de machine leiden tot het vervallen van het veiligheidslabel en de CE-conformiteit. Elk gebruik dat in strijd is met het beoogde gebruik van de machine kan leiden tot schade aan mens, machine en werkomgeving. In dergelijke gevallen vervalt in de regel elke aanspraak op garantie.

### Veiligheidsvoorschriften

TASKI-machines voldoen door hun ontwerp en bouw aan de relevante, fundamentele veiligheids- en gezondheidseisen van de EG-richtlijnen en zijn daarom voorzien van de CE-markering.

#### **STOP GEVAAR:**

De machine mag alleen worden gebruikt door personen die goed getraind zijn in het gebruik of hun vermogen om ermee te werken hebben aangetoond en die uitdrukkelijk de opdracht kregen om de machine te gebruiken.

#### **STOP GEVAAR:**

De machine mag niet worden gebruikt door personen met verminderde fysieke, sensorische of mentale vaardigheden – met inbegrip van kinderen – of een gebrek aan ervaring en kennis.

*Kinderen moeten onder toezicht staan om ervoor te zorgen dat ze niet met de machine spelen.*

#### **STOP GEVAAR:**

De machine mag niet worden gebruikt in ruimten waar explosieve en brandbare stoffen (bijvoorbeeld benzine, oplosmiddelen, verwarmingsolie, stof enz.) opgeslagen of gebruikt worden.

*De elektrische of mechanische componenten kunnen aanleiding geven tot ontsteking van deze stoffen.*

#### **STOP GEVAAR:**

De machine mag niet worden gebruikt voor de absorptie van toxische, schadelijke, corrosieve en irriterende stoffen (bijvoorbeeld gevaarlijk stof enz.) of brandbare vloeistoffen. Het filtersysteem houdt materialen van dit type niet voldoende tegen.

*Een mogelijke aantasting van de gezondheid van de gebruiker en derden kan niet worden uitgesloten.*

#### **STOP GEVAAR:**

Wees bij gebruik waakzaam voor de lokale omstandigheden, zoals aanwezigheid van derden en kinderen! In het bijzonder moet op onoverzichtelijke plaatsen, zoals voor deuren of bochten, de snelheid worden verlaagd.

#### **STOP GEVAAR:**

Met deze machine mogen geen andere personen en objecten worden vervoerd.

### **STOP GEVAAR:**

In geval van een storing of defect en na een aanrijding of een val moet de machine gecontroleerd worden door een erkend specialist voordat deze opnieuw in gebruik wordt genomen. Hetzelfde geldt indien de machine in de openlucht werd gelaten, werd ondergedompeld in water of werd blootgesteld aan vocht.

### **STOP GEVAAR:**

In geval van schade aan veiligheidsrelevante onderdelen, zoals de afdekking van de borstel, het netsnoer of afdekkingen die toegang tot stroomvoerende onderdelen mogelijk maken, moet de machine onmiddellijk worden uitgeschakeld!

### **STOP GEVAAR:**

De machine mag niet gestopt, geparkeerd of opgeslagen worden op hellingen.

### **STOP GEVAAR:**

Bij het uitvoeren van werkzaamheden aan de machine moet de machine worden uitgeschakeld.

### **STOP GEVAAR:**

De machine mag op hellingen <2% worden gebruikt.

Scherp sturen op hellingen kan de stabiliteit van de machine negatief beïnvloeden en is daarom verboden. Er bestaat gevaar voor ongevallen.

### **STOP GEVAAR:**

De machine mag uitsluitend worden gebruikt op een stevige, stabiele ondergrond met voldoende draagkracht.

*Bij niet-naleving bestaat gevaar voor ongevallen.*

### **WAARSCHUWING:**

De machine mag alleen in een droge, stofarme omgeving bij temperaturen van +10 °C/+ 50 °F tot +35 °C/+ 95 °F worden gebruikt en opgeslagen.

### **WAARSCHUWING:**

Reparaties aan mechanische of elektrische onderdelen van de machine mogen alleen uitgevoerd worden door geautoriseerde personen die vertrouwd zijn met alle relevante veiligheidsvoorschriften.

### **WAARSCHUWING:**

Er mogen alleen gereedschappen (borstels, pads of dergelijke) worden gebruikt die in deze handleiding onder de accessoires worden gedefinieerd of die door de TASKI-consulent zijn aangeraden. Andere gereedschappen kunnen de veiligheid en de functies van de machine beïnvloeden.

### **WAARSCHUWING:**

Nationale regels voor bescherming van personen en preventie van ongevallen en de instructies van de fabrikant inzake het gebruik van reinigingsmiddelen moeten strikt worden nageleefd.

### **VOORZICHTIG:**

Schakel de zuigeneheid onmiddellijk uit indien er schuim of vloeistof uit de machine komt!

### **VOORZICHTIG:**

Deze machine mag alleen worden gebruikt met geschikte batterijen en geteste batterijladers.

### **VOORZICHTIG:**

De machine moet beschermd worden tegen gebruik door onbevoegden. Zet de machine in een afgesloten ruimte alvorens deze achter te laten.

### **AANWIJZING**

TASKI-machines zijn zodanig ontworpen dat volgens de huidige stand van de wetenschap een gezondheidsrisico door geluid of trillingen kan worden uitgesloten.

Zie de technische informatie op pagina 56.

### **Reinigingsproducten**

### **AANWIJZING**

TASKI-machines zijn zo ontworpen dat ze met TASKI-reinigingsproducten het beste resultaat geven. Andere reinigingsmiddelen kunnen leiden tot storingen of schade aan de machine of het milieu. Daarom adviseren wij uitsluitend TASKI-reinigingsmiddelen te gebruiken.

*Storingen die ontstaan door verkeerde reinigingsmiddelen vallen niet onder de garantie.*

- Neem voor verdere informatie contact op met uw TASKI-servicepartner.

### **Aanvullende documenten**

### **AANWIJZING**

Het schakelschema voor deze machine vindt u in de lijst met reserveonderdelen.

- Neem voor meer informatie contact op met de klantenservice.

### **AANWIJZING**

Deze gebruiksaanwijzing en alle andere gebruiksaanwijzingen voor TASKI-machines kunt u vinden op de volgende website:

[www.taski.com](http://www.taski.com)

## Milieubescherming



De verpakkingsmaterialen zijn recyclebaar. Gooi het verpakkingsmateriaal niet met het huisvuil weg, maar zorg dat het gerecycled kan worden.



Oude apparaten bevatten waardevolle materialen die gerecycled kunnen worden. Batterijen, olie en gelijksoortige stoffen mogen niet in het milieu terechtkomen. Geef oude apparaten daarom bij een geschikte verzamelplaats af.

## Constructie

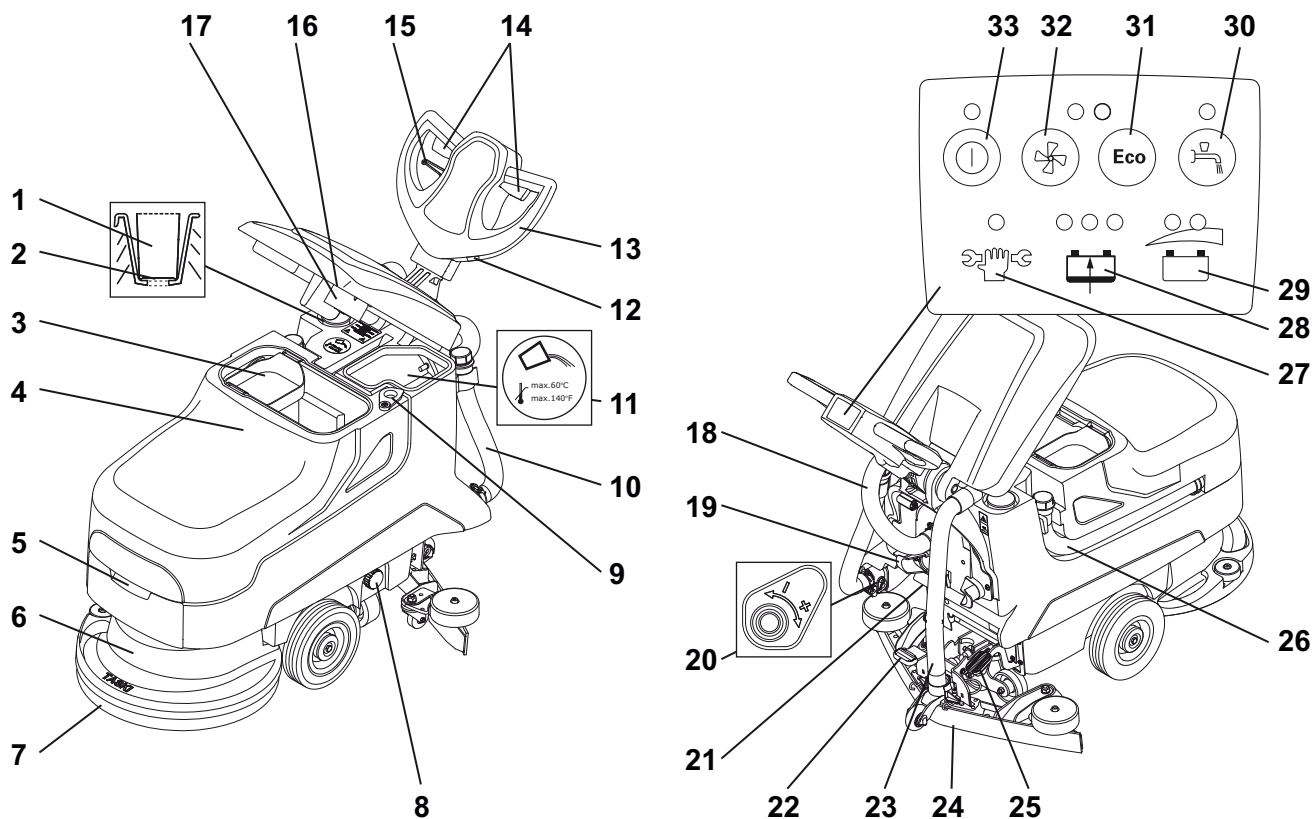

- 1 Doseerbeker
- 2 Indicatie vulniveau
- 3 Mand voor grof vuil
- 4 Vuilwatertank
- 5 Greepuitsparing
- 6 Borsteleenheid
- 7 Borsteleenheden (borstels, pads enz.)
- 8 Filter schoonwatertank
- 9 Opening voor legen
- 10 Afvoerslang schoonwatertank (blauw deksel)
- 11 Schoonwatertank
- 12 Bedrijfsurenteller (optie)
- 13 Handgreep
- 14 Schakelhendel (borstelaandrijving)
- 15 Verstelhendel voor de helling van de handgreep
- 16 Zuigfilter
- 17 Vlotter (overvulbeveiliging vuilwatertank)
- 18 Zuigslang turbine
- 19 Kabelhouder voor netstroomkabel batterijlader
- 20 Handmatige dosering reinigungsoplossing
- 21 Accustekker (codering)
- 22 Voetpedaal zuigmond
- 23 Zuigslang zuigmond
- 24 Zuigmond
- 25 Voetpedaal borsteleenheid
- 26 Afvoerslang vuilwatertank (rood deksel)
- 27 Indicator servicebeurt
- 28 Indicatie batterij laadtoestand
- 29 Indicatie batterijniveau
- 30 Knoppen Toevoer reinigungsoplossing (AAN/UIT)
- 31 Knop ECO-modus (AAN/UIT)
- 32 Knop Zuigeenheid (AAN/UIT)
- 33 Hoofdknop AAN/UIT

## Batterijen

### Toegestane batterijen

Voor het bedienen van deze machine zijn tractiebatterijen vereist (geen natte, start- of gewone batterijen). Pure tractiebatterijen worden aanbevolen. Alleen die garanderen een lange levensduur.

Tractieaccu's worden geproduceerd als (VRLA-) accu's die gesloten zijn en geen onderhoud nodig hebben (gel, AGM, PureLead, lithium). De machine moet worden aangepast aan het betreffende ontwerp en de fabrikant.

Elke accu heeft een andere levensduur en verschillende prestatiekenmerken.

De programmering van de machine en het laadapparaat moet vóór de inbedrijfstelling worden uitgevoerd, na het installeren van de accu's of na het overschakelen op een ander type accu en/of fabrikant.

Een onjuiste instelling kan voortijdig falen van de accu veroorzaken.

#### **i** AANWIJZING

**Gebruik geen verschillende accu's, oude en nieuwe accu's tegelijk of defecte accu's.**

#### **i** AANWIJZING

**Oude en/of defecte accu's moeten op de juiste wijze worden afgevoerd. Zie de informatie op pagina 57**

### Veiligheidsmaatregelen bij het omgaan met accu's



Accu's bevatten zuur. Bij onderhoud, installatie en verwijdering van natte accu's is een veiligheidsbril verplicht!



Zuurspatten in de ogen of op de huid moeten met een grote hoeveelheid schoon water afgespoeld worden. Daarna onmiddellijk een arts raadplegen. Kleding moet worden gereinigd met water!



Bij het opladen van accu's ontstaat een gevaarlijk gasmengsel. Verwijderd houden van open vuur en gloeiende voorwerpen!



Niet roken!



Gevaar voor brandwonden!



Let op! De polen van de accu's staan altijd onder spanning, dus geen voorwerpen op de accu's leggen!

#### **⚠** VOORZICHTIG:

**Houd de accu's schoon en droog. Gemorst zuur of water onmiddellijk afvegen.**

- Draag daarbij beschermende handschoenen.

#### **⚠** VOORZICHTIG:

**Accu's mogen alleen geïnstalleerd worden volgens het schakelschema en door klantenservicecenters of specialisten die goedgekeurd zijn door Diversey. Onjuiste installatie of aansluiting kan leiden tot ernstige verwondingen, tot een explosie en tot ernstige schade aan de machine en het milieu.**

#### **⚠** VOORZICHTIG:

**Tijdens het laden van de accu's moet er voor voldoende ventilatie gezorgd worden.**

#### **i** AANWIJZING

**Neem ook het veiligheidsinformatieblad van de accufabrikant in acht.**

#### **i** AANWIJZING

**Neem ook de gebruiksaanwijzing van de accufabrikant in acht.**

#### **⚠** VOORZICHTIG:

**Bij onderhoud van de accu's moeten deze van de machine worden losgekoppeld!**

### Batterij aansluitschema

#### swingo 455B (Gel)

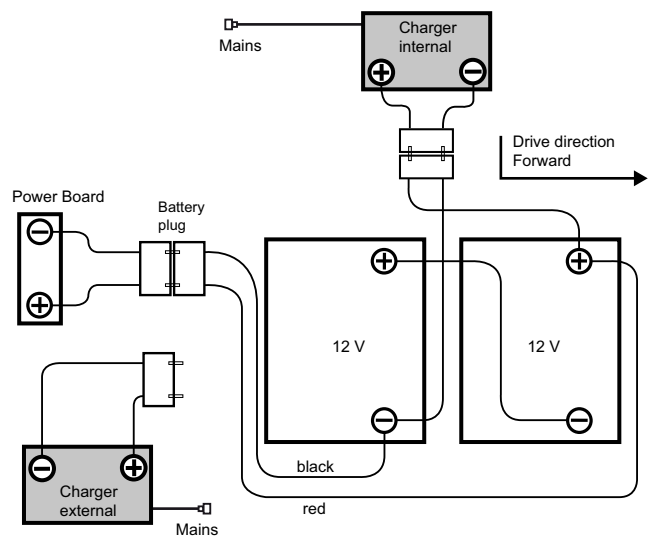

#### swingo 455B (Lithium)

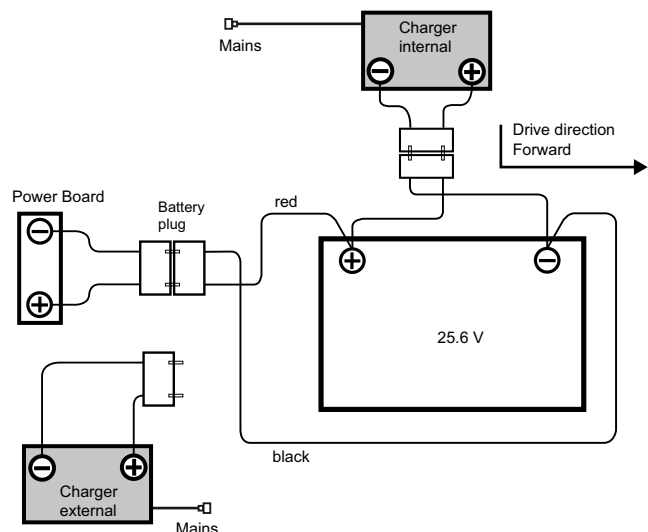

### In een noodgeval

#### **STOP** GEVAAR:

**In een noodgeval (verkeerd gedrag van de machine) moet de batterijstekker worden uitgenomen.**



## Het laadproces

### **VOORZICHTIG:**

Neem de gebruiksaanwijzing van de fabrikant van de externe acculader in acht.

### **VOORZICHTIG:**

Elk type batterij en/of batterijfabrikant vraagt om een andere laadkarakteristiek.

*Een verkeerde laadkarakteristiek of het gebruik van een ongeschikte lader zal leiden tot voortijdige ontlading of een verkorte levensduur van de batterij.*

### **AANWIJZING**

Optionele on-board-laders zijn aangepast aan de grootte van de batterij en omvatten meerdere laadcurves die vooraf in de fabriek of door de TASKI servicemonteur zijn ingesteld voor de aanbevolen batterijen. Deze bepaling is eveneens van toepassing bij het gebruik van stationaire (externe) laders.

### **VOORZICHTIG:**

Permanent kort gebruik dat steeds gevolgd wordt door opladen kan de accu's permanent beschadigen.

- Geschatte waarde: Voor het opnieuw opladen van de accu, moet deze ten minste ongeveer 20% van de beschikbare capaciteit hebben afgegeven.

### **VOORZICHTIG:**

Voor een maximale levensduur van de accu moeten tractieaccu's 2x per week een volledige laadcyclus (12-16 uur) doorlopen.

### **VOORZICHTIG:**

Indien de machine voor langere tijd niet wordt gebruikt, moeten de accu's een volledige laadcyclus doorlopen. De lader wordt vervolgens van de machine of het net losgekoppeld. Accu's zullen na verloop van tijd spontaan ontladen. Afhankelijk van het type moeten ze elke 3 tot 6 maanden worden herladen.

- Voordat de accu's opnieuw worden gebruikt, moeten ze een volledige laadcyclus doorlopen.

### **VOORZICHTIG:**

Verwijder de batterijstekker voor een langere uitschakeling van de machine.

## Opladen met een externe lader

### **AANWIJZING**

Er mogen alleen laders worden gebruikt die door de accufabrikant worden aanbevolen en gecertificeerd zijn volgens SELV (Safety Extra-Low Voltage, extra lage spanning).

### **GEVAAR:**

Steek de lader niet in de machine als de lader onder spanning staat (de lader is ingeschakeld).

*De gebruiker kan hierbij gewond raken door een elektrische schok.*

### **WAARSCHUWING:**

Laadkabels geven hoge stroomwaarden door. Als stekkers, kabels of aansluitingen tekenen van schade vertonen, mag de lader niet gebruikt worden.

- Sluit de externe acculader aan op de laadstekker voor de accu van de machine.

### **AANWIJZING**

Let erop dat de stekker tot aan de aanslag ingestoken is om een goed elektrisch contact te waarborgen.

### **AANWIJZING**

Controleer of de aangesloten lader het laden gestart heeft.

### **AANWIJZING**

Tijdens het laden zijn alle functies van de machine uitgeschakeld.

## Opladen met (optionele) on-board-lader

### **VOORZICHTIG:**

De machine moet uitgeschakeld zijn (hoofdknop) en de stekker moet uit het stopcontact getrokken worden.

- Verwijder het netsnoer en sluit dit aan op een (traag beveiligd) stopcontact.

## Nadat het laden is voltooid

### **WAARSCHUWING:**

Schakel de lader uit voordat u de verbinding met de accu's loskoppelt.

*Het loskoppelen van een lader die is ingeschakeld kan leiden tot een explosie in het accucompartiment.*

- Berg het netsnoer op in de ruimte die daarvoor in de (optionele) on-board-lader voorzien is.
- Zorg dat de laadkabel droog is en beschermd tegen beschadiging.

## Onderhoud van open (natte) batterijen

### **AANWIJZING**

Het verzorgen van onderhoudsvrije batterijen blijft in principe beperkt tot het volgen van de juiste laadprocessen en de correct ingestelde laadcurve.

## Batterijcompartiment openen voor het onderhoud

- De machine moet uitgeschakeld zijn.

### ⚠ WAARSCHUWING:

Vóór het openen van het batterijcompartiment moet ervoor gezorgd zijn dat beide tankzones leeg zijn.

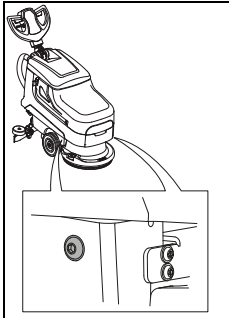

- Onderaan links en rechts op de voorkant van de machine vindt u de ontgrendeling voor het batterijcompartiment.
- Draai de schroeven eruit.

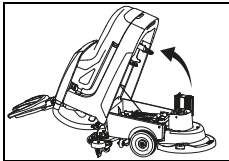

- Kantel de tank voorzichtig naar achteren.

*Nu kunt u onderhoud uitvoeren aan de batterij volgens de instructies van de fabrikant.*

### ⚠ WAARSCHUWING:

Kantel de tank na voltooiing van het onderhoud voorzichtig terug in de oorspronkelijke positie en draai de schroeven er weer in.

## Voor de inbedrijfstelling

### Borstels gebruiken

Controleer vóór gebruik:

- of de borstel niet onder de rode markering (haarbosjes) is gekomen of de lengte van de haren niet korter wordt dan 1 cm.
- de pad op slijtage en reinheid.

### ⚠ VOORZICHTIG:

Gebruik geen borstels die de slijtagegrens hebben bereikt. Dit wordt aangegeven door de lengte van de rode haarbosjes. Gebruik geen pads die versleten of vies zijn. Gebruik uitsluitend originele TASKI onderdelen.

*Het niet naleven kan resulteren in slechte reinigingresultaten, maar ook in schade aan de vloer.*

- Plaats de borstel onder de borsteleenheid.

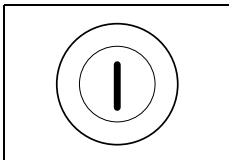

- Schakel de machine in.
- Houd de hoofdknop vervolgens 3 seconden ingedrukt (AAN/UIT)

*De indicator licht even op.*

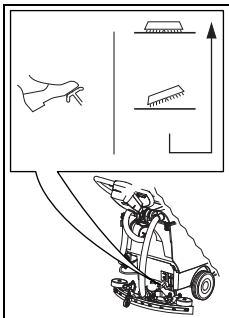

- Ontgrendel de voethendel en laat de borstel langzaam zakken.

- Druk kort de schakelhendel in.

*Hierdoor wordt de borsteleenheid gecentreerd en aangekoppeld.*

### i AANWIJZING

Wanneer de borstel omlaag is, kan het aankoppelen vereenvoudigd worden door de machine licht voor- en achteruit te bewegen.

## Zuigmond installeren

- De machine moet uitgeschakeld zijn (hoofdknop).

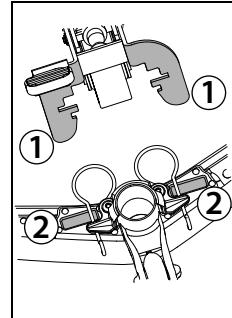

- Positioneer de zuigmond (2) onder de mondstukhouder (1).

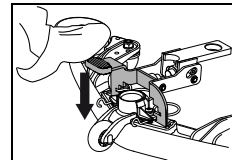

- Druk de voethendel omlaag totdat de zuigerhouder vastklikt.
- Steek de zuigslang in de zuigmondhouder.

## Vullen van de schoonwatertank

### i AANWIJZING

Maximale temperatuur van het water 60°C/140°F. Diversey adviseert het gebruik van koud water omdat warm water bij contact met de vloer onmiddellijk de temperatuur van de vloer aanneemt en dus geen voordeel biedt.

- De machine moet uitgeschakeld zijn (hoofdknop).

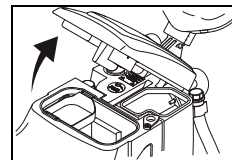

- Open het tankdeksel.

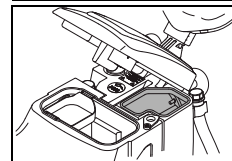

- Vul de schoonwatertank met water.

## Dosering

### ⚠ WAARSCHUWING:

Bij de omgang met chemische producten moeten handschoenen, een veiligheidsbril en geschikte (beschermende) werkkleding worden gedragen!

### STOP GEVAAR:

Gebruik alleen door Diversey aanbevolen chemische producten en houd u strikt aan de productinformatie.

Het gebruik van ongeschikte producten (o.a. chloor-, zuur- of oplosmiddelhoudende producten) kan tot schade voor de gezondheid en aanzienlijke schade aan de machine leiden.

### i AANWIJZING

Gebruik voor een preciezere dosering de schaalverdeling in de maatbeker.

- De vulpeilmarkering op de tank komt overeen met die in de maatbeker. Het machinetype is eveneens op de maatbeker aangegeven!

Voorbeelden dosering:

Indicatie op de verpakking van het product		Tankinhoud	Hoeveelheid product per vulling
0.25%	25 ml op 10 liter water	22l	50ml = 0.05l
0,5%	50 ml op 10 liter water	22l	100ml = 0.1l

- Vul de maatbeker met een geschikt product en giet de inhoud in de tank. Herhaal dit tot de gewenste dosering bereikt is.
- Daarna laat u de maatbeker in de tank.

## Voorreiniging

### ⚠ WAARSCHUWING:

Verwijder aanwezige voorwerpen (hout-, metaaldelen enz.) van het reinigungsoppervlak.

De gereedschappen kunnen worden beschadigd en door de draaiende voorwerpen worden weggeslingerd, en daarbij persoonlijk letsel en materiële schade veroorzaken.

## Start van de werkzaamheden

### ⚠ WAARSCHUWING:

Tijdens het werken met deze machine moeten altijd schoenen met antislipzool en geschikte werkkleding worden gedragen!

### i AANWIJZING

Houd tijdens de werking van de machine altijd beide handen aan het stuurwiel/de handgreep om een veilige bediening te waarborgen.

### ⚠ WAARSCHUWING:

Maak uzelf eerst vertrouwd met de machine door de eerste rijpogingen op een vrije plek te starten!

### ⚠ WAARSCHUWING:

Wanneer er tijdens het gebruik van de machine een gevaar van vallende voorwerpen bestaat, dan moeten noodzakelijke veiligheidsmaatregelen volgens nationale voorschriften worden genomen of nageleefd.

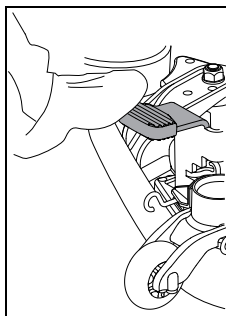

- Laat de zuigmond zakken.

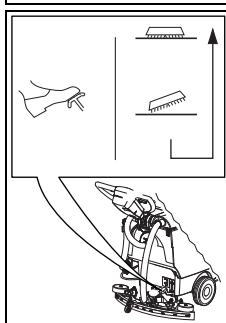

- Ontgrendel de voethendel en laat de borstel langzaam zakken.

## Handmatig het programma starten

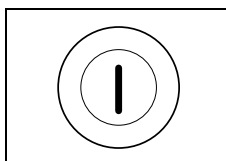

- Schakel de machine in.
- Houd de hoofdknop vervolgens 3 seconden ingedrukt (AAN/UIT)  
*De indicator licht even op.*

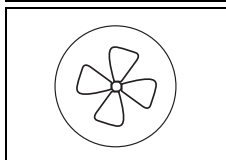

- Druk op de knop Zuigaggregaat AAN/UIT.  
*De indicator licht op, de zuigmotor start.*

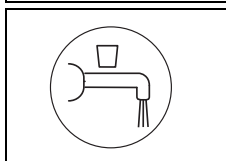

- Druk op de knop voor de toevoer van reinigungsoplossing (AAN/UIT)  
*De indicator licht op.*  
*De toevoer van de reinigungsoplossing wordt gestart als de borstels draaien.*

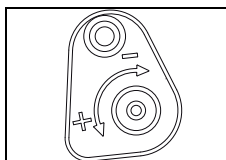

- Houd de dosering van de reinigungsoplossing aan.

### i AANWIJZING

Diversey raadt aan om duurzaam te werken door de juiste doseerhoeveelheid van het product te bepalen.

Een te hoge of te lage dosering leidt tot onbevredigende reinigungsresultaten.

## One-button-functie

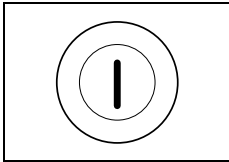

- Schakel de machine in.
- Houd de hoofdknop vervolgens 3 seconden ingedrukt (AAN/UIT)  
*De indicator licht even op.*

### **i** AANWIJZING

Wanneer u de machine uitschakelt, worden de ingestelde waarden opgeslagen en automatisch geactiveerd als u de machine weer inschakelt.

### **i** AANWIJZING

De ingestelde waarden kunnen tijdens het werken op elk moment worden aangepast.

## Beginnen met reinigen

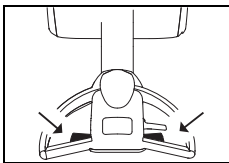

- Druk de schakelhendel in aan de geleidingsgreep.  
*De machine begint dan te draaien en de toevoer van de reinigungsoplossing wordt gestart.*

## Uitschakelfunctie wanneer de machine niet gebruikt wordt

### **i** AANWIJZING

De machine wordt zelfstandig uitgeschakeld wanneer hij 5 minuten niet gebruikt wordt.

Tijdens deze 5 minuten:

- mogen in geen geval manipulaties aan de borstels worden uitgevoerd.
- mag de bediener zich niet uit het zichtbereik van de machine verwijderen.
- mag alleen de zuigmond van opgezogen of vastgeklemd objecten ontdaan worden.
- mag de bediener zich alleen verwijderen om de werkzone vrij te maken, waarbij visueel contact gehandhaafd moet blijven.

## Capaciteit van de batterij – het einde van de operationele werking

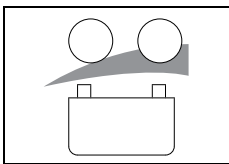

- De indicator batterijniveau signaleert of de machine bedrijfsklaar is.

- Led rood knipperend:  
*2 minuten tijd om werkzaamheden af te sluiten voordat de machine automatisch uitschakelt.*
- Led blijft rood:  
*Moet een volledige laadcyclus doorlopen.*

## Reinigingsmethode

### Directe werkwijze:

Schrobben en zuigen in een enkele handeling.

### Indirecte werkwijze:

Reinigingsoplossing vullen, schuren en zuigen in verschillende fasen.

### **i** AANWIJZING

Onder bepaalde omstandigheden bij een speciale combinatie van soort vloer/vervuiling en reinigingsmiddel kan de machine verminderd bestuurbaar zijn.

- Door optioneel leverbare wielen kan de tractie van de machine op de vloer worden verbeterd. Neem hiervoor contact op met de TASKI-adviseur.

## Bijvullen van de reinigungsoplossing

### **!** WAARSCHUWING:

Werken zonder reinigungsoplossing kan leiden tot beschadiging van de vloer.

### **!** VOORZICHTIG:

Een ratelend geluid van de pomp wijst erop dat de schoonwatertank leeg is.

- De pomp mag nooit gedurende langere tijd drooglopen.
  - De machine moet uitgeschakeld zijn.
  - Open het tankdeksel.
  - Vul de schoonwatertank met water, zie pagina 49.
  - Voeg het reinigungsmiddel toe met de maatbeker.
  - Sluit het tankdeksel.

## Vuil water legen

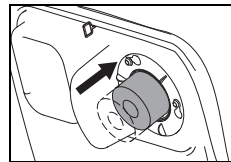

- Als de vuilwatertank vol is, wordt de vlotter tegen het zuigfilter aangezogen.

*Verandering van de klank door verhoging van het toerental van de zuiger en het achterblijven van water op de vloer zijn aanwijzingen hiervoor.*

- Legen van de vuilwatertank, zie pagina 52.

## Einde van het werk

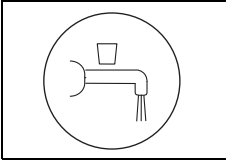

- Druk op de knop Reinigungsoplossing AAN/UIT.  
*De toevoer van de reinigungsoplossing wordt gestopt.*

- Rijd een paar meter verder, zodat de bewegende delen nog even blijven draaien; dit zal het "druipen" vermijden.  
*Vooral belangrijk voor TASKI contactpads!*

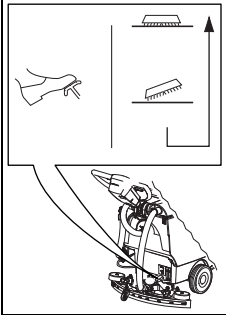

- Druk om de borstels te heffen de voethendel omlaag totdat hij vastklikt.

- Rijd een korte afstand verder om het resterende vuile water op te zuigen.

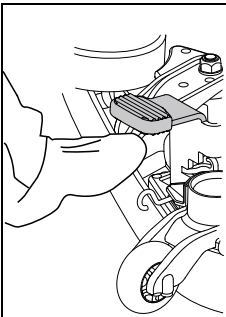

- Hef de zuigmond op.  
*Laat de borsteleenheid doorlopen totdat het resterende vuile water in de slang opgezogen werd.*

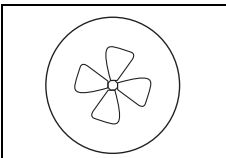

- Druk op de knop Zuigaggregaat AAN/UIT.  
*De indicator licht op, de zuigmotor wordt gestopt.*

- Schakel de machine uit.

### **⚠ VOORZICHTIG:**

Bij de volgende stappen voor leging en reiniging moet de machine altijd uitgeschakeld zijn (hoofdknop) en moet de stekker uit het stopcontact getrokken worden.

## Zuigmondstuk verwijderen en schoonmaken

- Trek de zuigslang van de zuigmondhouder af.
- Hef de zuigmond met de voet op.

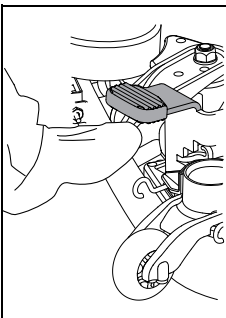

- Druk de vergrendelingsveren samen. Daardoor komt de zuigmond vrij en kan deze uit de mondstukhouder worden verwijderd.

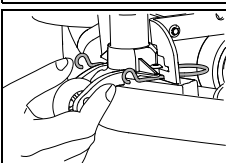

- Reinig de zuigmond met een borstel onder stromend water.

### **i AANWIJZING**

Alleen met schone en ongeschonden lamellen bereikt u een optimaal zuigresultaat!

## Legen en reinigen van de vuil- en schoonwatertank

### **i AANWIJZING**

Het verwijderen van het vuile water of de reinigungsoplossing moet gebeuren in overeenstemming met de nationale voorschriften.

### **i AANWIJZING**

Let bij het legen van de vuilwatertank op de beschermingsvoorschriften van de fabrikant van het reinigungsmiddel.

Ga als volgt te werk:

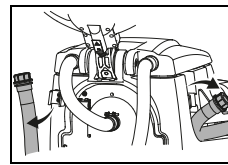

- Neem de afvoerslang uit de houder.

- Open het rode of het blauwe deksel ter hoogte van de greep, laat het uiteinde van de slang langzaam zakken en leg de vuil- of schoonwatertank.

## Vuil- en schoonwatertank reinigen

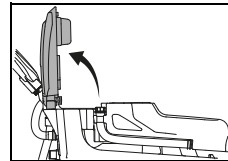

- Open het tankdeksel.

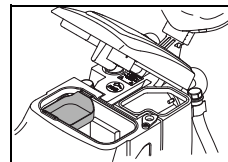

- Neem het grofveulfilter (geel) eruit, leeg het en spoel grondig onder stromend water.

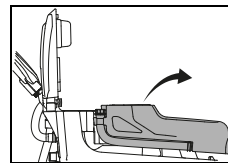

- Verwijder de tank van de machine.
- Spoel de vuil- en schoonwatertank grondig uit met schoon water.

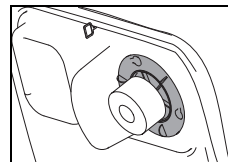

- Neem het zuigfilter (geel) eruit en veeg het vuil met een doek of een zachte borstel weg.

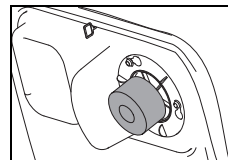

- Controleer of de vlotter goed functioneert.

### **⚠ VOORZICHTIG:**

Een verstopt zuigfilter kan de zuigkracht beïnvloeden.

- Schroef na het legen het rode en het blauwe deksel er weer op en hang de slang weer in de houder.
- Zet de tank terug op de machine.
- Zet het grofveulfilter (geel) en het zuigfilter weer terug.

## Filter schoonwatertank reinigen

### ⚠️ VOORZICHTIG:

Reinig na elk einde van de werkzaamheden het filter van de schoonwatertank

Verstopte filters kunnen de aanvoer van reinigingsmiddel belemmeren en hierdoor contactschade veroorzaken.

- De machine moet uitgeschakeld zijn (hoofdknop).
- Draai het filter van de schoonwatertank open en neem het eruit.
- Spoel het grondig met schoon water uit.

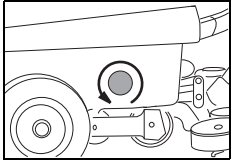

### i AANWIJZING

Het filter ligt dieper dan de uitloop van de tank. Een resthoeveelheid van de reinigingsoplossing zal pas naar buiten lopen wanneer het filter eruit geschroefd wordt.

- Plaats het filter terug en draai het dicht.

## Borsteleenheid verwijderen en reinigen

### i AANWIJZING

Reinig de borstleenheid telkens na voltooiing van het schoonmaakwerk.

- De machine moet uitgeschakeld zijn.

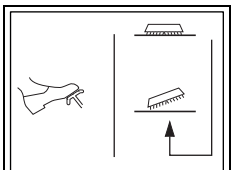

- Druk om de borstels op te tillen de voethendel omlaag totdat hij vastklikt.

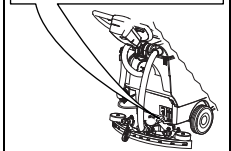

- Draai de borstel met de voet tegen de richting van de klok in weg van de borstelkoppeling.

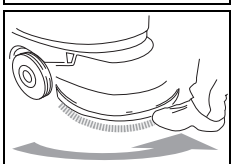

- Reinig de borstels onder stromend water.

## Reinigen van de machine

### ⚠️ VOORZICHTIG:

Reinig de machine nooit met een hogedrukreiniger of waterstraal.

Het water dat in de machine doordringt kan ernstige schade aan de mechanische of elektrische onderdelen veroorzaken.

- Veeg de machine af met een vochtige doek.

## Opslag/parkeren van de machine (niet in werking)

### ⚠️ VOORZICHTIG:

De machine moet uitgeschakeld zijn (hoofdknop) en de stekker moet uit het stopcontact getrokken worden.

### i AANWIJZING

Stal de machine met de zuigmond omhoog, met opgeheven borstelstand en laat het tankdeksel open. Zo kan de tank drogen. Hierdoor wordt de vorming van schimmels en onaangename geuren voorkomen.

### ⚠️ VOORZICHTIG:

Sla de machine nooit met ontladen batterijen op. De batterijen worden hierdoor onherstelbaar beschadigd.

## Service, onderhoud en verzorging

Onderhoud van de machine is essentieel voor de goede werking en een lange levensduur.

### ⚠️ VOORZICHTIG:

Gebruik alleen originele TASKI-onderdelen, anders vervallen alle garantie- en aansprakelijkheidsrechten.

### i AANWIJZING

Om onbedoelde machinefuncties uit te sluiten, moet altijd voor begin van onderhoudswerkzaamheden

- de machine worden uitgeschakeld.

Verklaring van de symbolen:

- ◇ = Na elk gebruik, ◇◇ = elke week,
- ◇◇◇ = elke maand, ⊗ = lampje servicebeurt

Activiteit	◇	◇◇	◇◇◇	⊗	Pagina
Accu's opladen	•				48
Bijvullen met gedestilleerd water (natte batterij) Volg de aanwijzingen in het onderhoudsboekje van de batterijfabrikant!		•			48
Legen en reinigen van de vuil- en schoonwatertank	•				52
Alle geel gemarkeerde delen reinigen	•				
Borstels reinigen	•				53
Zuigmond reinigen, lamellen controleren op slijtage en eventueel vervangen	•				52
Machine met een vochtige doek afvegen	•				53
Reinig de afdichting van het tankdeksel en controleer op scheuren; eventueel vervangen	•				
Onderhouds-/serviceprogramma door Diversey-onderhoudsmonteur				•	

## Onderhoudsintervallen

TASKI-machines zijn machines van hoge kwaliteit die in de fabriek en door bevoegde testers op veiligheid zijn getest. Elektrische en mechanische onderdelen zijn na langdurig gebruik onderhevig aan slijtage en veroudering.

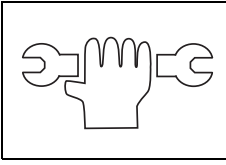

- Om de operationele veiligheid en werkzaamheid te waarborgen, moet bij het oplichten van de onderhoudsindicator (fabrieksinstelling 450 bedrijfsuren) of ten minste eenmaal per jaar een servicebeurt worden uitgevoerd.

### **i** AANWIJZING

**In geval van zware belasting en/of onvoldoende onderhoud zijn kortere intervallen vereist.**

## Klantenservice

Als u contact met ons opneemt naar aanleiding van een storing of een bestelling, vermeld dan altijd de typeaanduiding en het serienummer. Deze informatie vindt u op het typeplaatje van de machine. Op de laatste pagina van deze handleiding vindt u ook het adres van de dichtstbijzijnde TASKI-servicepartner.

## Lamellen verwisselen

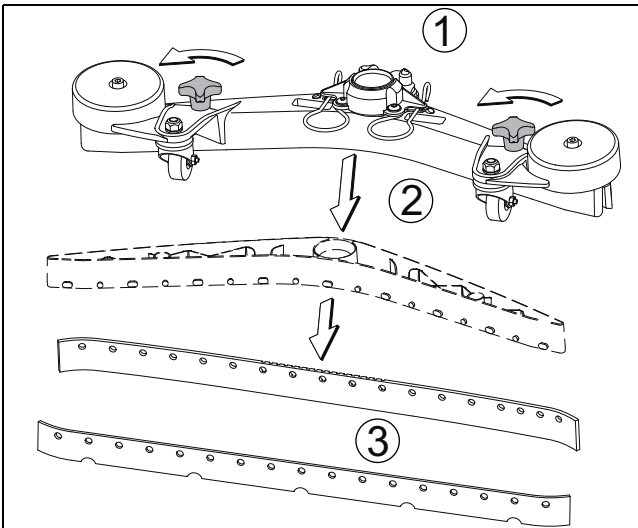

- Schroef de stergrepen (1) eraf, trek het lamellenelement (2) uit het spuitmondgeheel en verwijder de lamellen (3)
- Nu kunt u de lamellen draaien of vervangen.
- Steek het lamellenelement (2) weer in het spuitmondgeheel en schroef de stergrepen (1) weer open.

## Storingen

Storing	Mogelijke oorzaak	Oplossing	Pagina
Niet functionerende machine kan niet ingeschakeld worden	Machine is uitgeschakeld	• Draai de sleutel	46
	Accustekker niet aangesloten	• Sluit de accustekker aan op de machine	46
	Hoofdzekering is defect	• Controleer/vervang zekering • Neem contact op met uw service-partner	
	Batterijen zijn leeg of batterijlader defect	• Batterij opladen • Neem contact op met uw service-partner	49
	Batterijen defect	• Neem contact op met uw service-partner	
Borsteleenheid of zuigeenheid kan niet worden uitgeschakeld	Storing in de elektronica of het bedieningspaneel	• Neem contact op met uw service-partner	46
Borstel draait niet	Borstelaandrijving is uitgeschakeld	• Druk op de knop Borstel	46
	Hoofdzekering is defect	• Vervang de zekering	
	Motor draait, maar de borsteleenheid niet	• Aandrijfriem is gescheurd • Neem contact op met uw service-partner	
Slechte zuigkracht Vloer blijft nat Vuil water wordt niet opgezogen	Zuigeenheid is niet ingeschakeld	• Druk op de knop voor de zuigeenheid	46
	Zuigslang is niet aangesloten	• Bevestig de zuigslang	49
	Zuigmond raakt de bodem niet	• Controleer de ophanging van de zuigmond op een juiste werking	49
	Lamellen zijn versleten	• Verwissel de lamellen	54
	Slang of sproeier is verstopt (bijvoorbeeld stukjes hout, stofresten)	• Verwijder vreemde voorwerpen	
	Zuigfilter is verstopt	• Verwijder vreemde voorwerpen	46
Zuigeenheid wordt uitgeschakeld	Vuilwatertank is vol	• Leeg de vuilwatertank • Controleer de werking van de batterij • Controleer de zekeringen	52
	Vuilwatertank is vuil	• Controleer en reinig indien nodig.	52
Onvoldoende toevoer reinigungsoplossing	Tank voor reinigungsoplossing is leeg	• Controleer de tank met reinigungsoplossing	51
	Reinigungsoplossing te laag ingesteld	• Stel de hoeveelheid reinigungsoplossing in	46
	Knop reinigungsoplossing is uitgeschakeld	• Druk op de knop voor de reinigungsoplossing	46



## Technische gegevens

<b>Machine</b>		
Werkbreedte	43	cm
Breedte van het mondstuk	69	cm
Afmetingen (L x B x H)	139 x 69 x 110	cm
Gewicht van de machine, bedrijfsklaar, maximaal	123	kg
Nominale spanning	24V	DC
Nominaal vermogen	900	W
Schoonwatertank nominaal +/- 5%	25	l

<b>Bepaalde waarden conform IEC 60335-2-72</b>		
Machinegewicht met batterijen Gel (transportgewicht)	98	kg
Machinegewicht met batterijen Lithium (transportgewicht)	94	kg
Geluidsdrukkniveau LpA	68	dB(A)
Onzekerheid KpA	2.5	dB(A)
Totale trillingswaarde	<2.5	m/s <sup>2</sup>
Onzekerheid K	0,25	m/s <sup>2</sup>
Spatwaterbescherming	IPX3	
Beschermingsklasse	III	

## Accessoires

<b>Nr.</b>	<b>Artikel</b>	
7510829	Geleidingsplaat 43 cm	1x
8504750	Schuurborstel nylon 43 cm	1x
8504780	Schuurborstel nylon slijpend 43 cm	1x
8504800	Schuurborstel uitgewassen beton 43 cm	1x
8502830	Vulslang met universele wateraansluiting	x
	Verschillende pads (polyester bruin, blauw, rood, en contactpad)	x

## Vervoer

### ⚠ WAARSCHUWING:

Deze machine mag uitsluitend met hulpmiddelen worden opgetild (bijv. hefplatform, hellingbaan enz.).

### ⚠ VOORZICHTIG:

De stekker moet er voor het transport uitgetrokken worden.

### i AANWIJZING

Vervoer de machine rechtopstaand.

### i AANWIJZING

Zorg ervoor dat de machine stevig wordt vastgezet in het transportvoertuig en gezekerd is.

## Ontmanteling

### i AANWIJZING

De machine en toebehoren moeten aan het einde van hun levensduur ontmanteld en verwijderd worden in overeenstemming met de plaatselijke voorschriften.

- Uw Diversify-servicepartner kan u daarbij ondersteunen.

## Batterijen

### ⚠ WAARSCHUWING:

De accu's moeten uit de machine worden verwijderd voordat de machine op een adequate manier ontmanteld en verwijderd wordt.

*Gebruikte accu's moeten conform EU-richtlijn 2006/66/EG of de desbetreffende nationale voorschriften milieuvriendelijk worden verwijderd.*

## Afmetingen van de machine

Alle afmetingen zijn in centimeters!

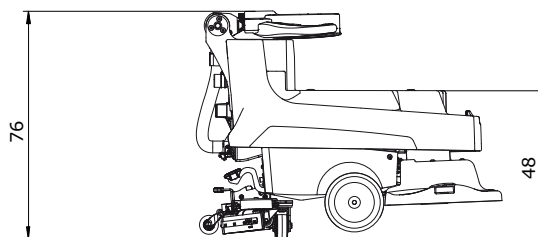
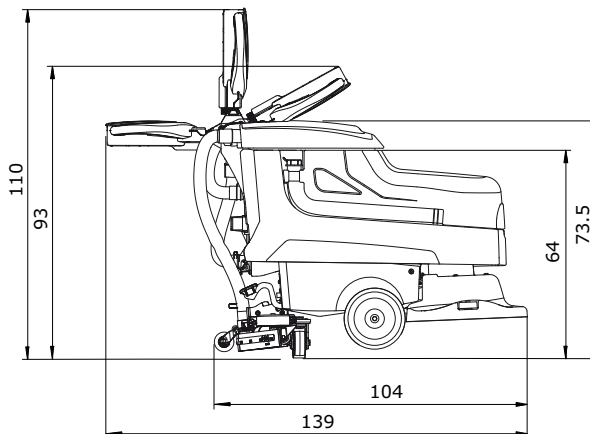
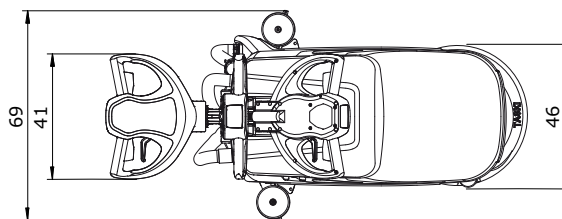

<b>AT Diversey Austria Trading GmbH</b> Guglgasse 7-9 1030 Wien Tel (43) 1 605 57 0	<b>BE Diversey Belgium BVBA</b> Haachtsesteenweg 672 1910 Kampenhout Tel (32) 16 61 77 06	<b>CH Diversey Europe B.V., Utrecht</b> Zweigniederlassung Münchwilen Eschlikonerstrasse 9542 Münchwilen Tel (41) 71 969 27 27	<b>CZ Diversey</b> Ceska republika, s.r.o K Hájum 1233/2 155 00 Praha 5 Tel (420) 296 357 460
<b>DE Diversey</b> Deutschland GmbH & Co. OHG Mallaustrasse 50-56 68219 Mannheim Tel (49) 0800 82 75 473	<b>DK Diversey Danmark ApS</b> Teglbuén 10 2990 Nivaa Tel (45) 70 10 66 11	<b>ES Diversey España S.L.</b> C/Orense 4, 5 planta 28020 Madrid Tel (34) 91 394 01 75	<b>FI Diversey</b> Elieel Saarisentie 2 00400 Helsinki Tel (358) 20 747 42 30
<b>FR Diversey (France) S.A.S.</b> 9/11, avenue du Val de Fontenay 94133 Fontenay sous Bois Cédex Tel (33) 1 45 14 76 76	<b>GB Diversey Limited</b> Weston Favell Centre NN3 8PD Northampton Tel (44) 1604 405 311	<b>GR Diversey Hellas S.A.</b> 5 Himaras St 15125 Marousi Tel (30) 210 638 59 00	<b>HU Diversey Ltd.</b> Puskás Tivadar u. 6. 2040 Budaors Tel (36) 23 509 100
<b>IE Diversey Hygiene Sales Limited</b> Ballyfermot office Westlink industrial estate Kylemore road Dublin 10 Tel (353) 1 626 11 82	<b>IT Diversey S.r.L.</b> Via Meucci 40 20128 Milano Tel (39) 02 25 80 32 33	<b>MT Forestals (Appliances) Ltd.</b> The Strand SLM 07 Sliema Tel (356) 21 344 700-7	<b>NL Diversey B.V.</b> Maarssebroeksedijk 2 P.O. Box:40441 3542 DN Utrecht Tel (31) 30 247 69 11
<b>NO Lilleborg Profesjonell</b> Postboks 673 - Skøyen 0214 Oslo Tel (47) 815 36 000	<b>PL Diversey Polska Sp. Z o.o.</b> Aleje Jerozolimskie 134 02-305 Warsaw Tel (+48) 161 1700	<b>PT Diversey Portugal-Sistemas de Higiene e Limpeza Unipessoal Lda</b> Rua Victor Cãmara Edifício Q61 D. Amélia, 1º andar, Lado B Quinta da Fonte 2770-229 Paço de Arcos Tel (351) 2 191 57 000	<b>RO Diversey Romania S.R.L.</b> Baneasa Business Center, Etaj 5 Sos.Bucuresti - Ploiesti 17-21 Sector 1, Bucuresti Tel (40) 21 233 3894
<b>RU LLC Diversey</b> 125445, Russia, Moscow, 24D Smolnaya str, Meridian Commercial Tower 2d floor Tel (7) 095 970 17 97	<b>SV Diversey Sverige AB</b> Liljeholmsvägen 18 Box 47313 10074 Stockholm Tel (46) 877 99 300	<b>SK Diversey Slovensko s.r.o</b> Rybničná 40 831 06 Bratislava Tel (421) 2 4445 4895	<b>SL Diversey d.o.o.</b> Trzaska cesta 37a 2000 Maribor Tel (386) 2 320 7000
<b>TR Diversey Sanayi ve Ticaret A.S.</b> İçerenköy Mahallesi, Bahçelerarası Sok.No:43 34752 Ataşehir / İstanbul, Türkiye Tel (90) 216 57 86 400	<b>US Diversey</b> 2415 Cascade Pointe Boulevard Charlotte, NC USA, 28277 Tel 1-800-827-5487	<b>CA Diversey</b> 3755 Laird Road Mississauga, Ontario CANADA L5L 0B3 Tel 1-800-827-5487	