

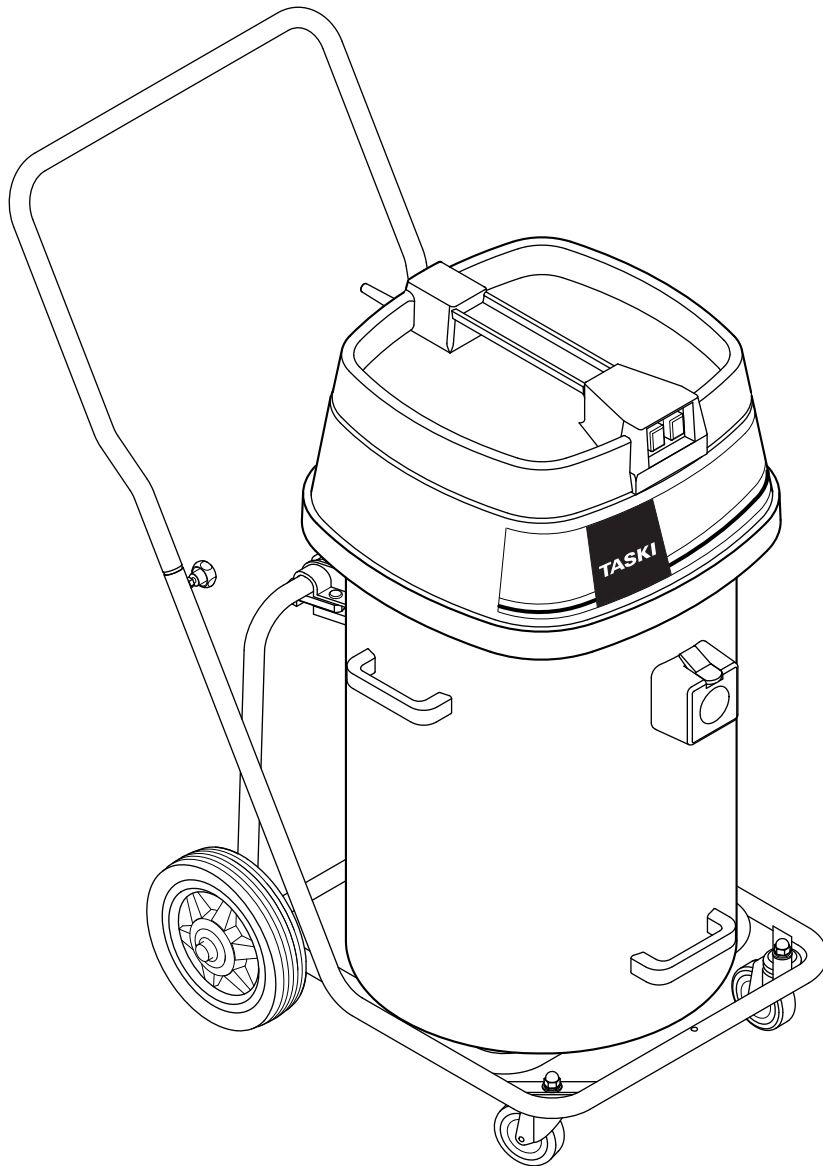

TASKI

vacumat 44T



AR .2	ES .58	HU .116	PL ..172	TR .229
BG 11	ET .68	IT ...126	PT .182	ZH .238
CS .21	FI ...77	LT ..135	RO .192	
DA .30	FR .87	LV .144	SK .202	
DE .38	GR 97	NL .153	SL ..211	
EN .48	HR .107	NO 163	SV .220	



AR
BG
CS
DA
DE
EN
ES
ET
FI
FR
GR
HR
HU
IT
LT
LV
NL
NO
PL
PT
RO
SK
SL
SV
TR
ZH

BG	C настоящото декларираме, че цитираната по-долу машина съответства по концепция и конструкция, както и по начин на производство, прилаган от нас, на съответните основни изисквания за техническа безопасност и безвредност на Директивите на ЕС. При изменение на продукта, което не е съгласувано с нас, тази декларация губи своята валидност.
CZ	Tímto prohláším, že níže označené stroje odpovídají jejich základní koncepci a konstrukčním provedením, stejně jako námi do provozu uvedenými konkrétními provedeními, příslušným zásadním požadavkům o bezpečnosti a ochraně zdraví směrnic EU. V případě změny výrobku, která nebyla námi odsouhlasena, ztrácí toto prohlášení svou platnost.
DA	Hermed erklærer vi, at den nedenfor nævnte maskine i design og konstruktion og i den af os i handlen bragte udgave overholder de gældende grundlæggende sikkerhedsog sundhedskrav i EU-direktiverne. I tilfælde af ændringer af produktet, som vi ikke har godkendt, bortfalder gyldigheden af denne erklæring.
DE	Hiermit erklären wir, dass die nachfolgend bezeichnete Maschine aufgrund ihrer Konzipierung und Bauart sowie in der von uns in Verkehr gebrachten Ausführung den einschlägigen grundlegenden Sicherheits- und Gesundheitsanforderungen der EU-Richtlinien entspricht. Bei einer nicht mit uns abgestimmten Änderung des Produktes verliert diese Erklärung ihre Gültigkeit.
EN	We hereby declare that the machine described below complies with the relevant basic safety and health requirements of the EU Directives, both in its basic design and construction as well as in the version put into circulation by us. In the event of a product amendment which was not cleared by us, this declaration shall no longer be valid.
ES	Por la presente declaramos que la máquina designada a continuación cumple, tanto en lo que respecta a su diseño y tipo constructivo como a la versión puesta a la venta por nosotros, las normas básicas de seguridad y sobre la salud que figuran en las directivas comunitarias correspondientes. En caso de realizar una modificación no autorizada por nosotros, esta declaración pierde su validez.
ET	Käesolevaga kinnitame, et alpool kirjeldatud seade vastab meie poolt turule toodud mudelina oma kontseptsioonilt ja konstruktsioonilt EL direktiivide asjakohastele põhilistele ohutus- ja tervisekaitseõetel. Käesolev kinnitus kaotab kehtivuse, kui toodet muudetakse meiega kooskõlastamata.
FI	Vakuutamme, että alla mainitut tuotteet vastaavat suunnittelultaan ja rakenteeltaan sekä valmistustavaltaan EU-direktiivien asianomaisia turvallisuus- ja terveysvaatimuksia. Mikäli tuotetta muutetaan ilman meidän antamaa lupaa, tämä ilmoitus lakkaa olemasta voimassa.
FR	Nous certifions par la présente que la machine spécifiée ci-après répond de par sa conception et son type de construction ainsi que de par la version que nous avons mise sur le marché aux prescriptions fondamentales stipulées en matière de sécurité et d'hygiène par les directives européennes en vigueur. Cette déclaration perd sa validité si le produit est modifié sans notre consentement.
GR	Δια της παρούσης δηλώνουμε ότι το μηχάνημα που χαρακτηρίζεται παρακάτω, με βάση τη σχεδίαση και την κατασκευή του, υπό τη μορφή που διατίθεται στην αγορά, πληροί στις σχετικές βασικές απαιτήσεις ασφαλείας και υγιεινής των οδηγιών της ΕΕ. Σε περίπτωση τροποποίησης του προϊόντος χωρίς τη συγκατάθεσή μας, η παρούσα δήλωση θα καταστεί άκυρη.
HR	Izjavljujemo da navedeni uređaj u svojoj zamisli i konstrukciji te kod nas korištenoj izvedbi odgovara osnovnim sigurnosnim i zdravstvenim zahtjevima u skladu s niže navedenim direktivama Europske Zajednice. U slučaju neovlaštene izmjene proizvoda prestaje valjanost ove izjave.
HU	Ezennel tanúsítjuk, hogy az alábbiakban megnevezett gép tervezése és építési módja alapján az általunk forgalomba hozott kivitelben megfelel az EU irányelvek vonatkozó, alapvető biztonsági és egészségügyi követelményeinek. Amennyiben olyan módosítás történik a terméken, amelyet előzetesen nem egyeztettek velünk, akkor a jelen nyilatkozat érvényét veszti.
IT	Con la presente si dichiara che la macchina qui di seguito indicata, in base alla sua concezione, al tipo di costruzione e nella versione da noi introdotta sul mercato, è conforme ai requisiti fondamentali di sicurezza e di sanità delle direttive UE. In caso di modifica del prodotto senza la nostra autorizzazione, questa dichiarazione non sarà più valida.
LT	Šiuo pareiškiame, kad toliau aprašyto aparato brėžiniai ir konstrukcija bei mūsų į rinką išleistas modelis atitinka pagrindinius ES direktyvų saugumo ir sveikatos apsaugos reikalavimus. Ši deklaracija netenka galios, jei gaminy s pakeičiamas nesuderinūs jo pakeitimų su mumis.
LV	Ar šo mēs paziņojam, ka turpmāk minētā iekārta, pamatojoties uz tās konstrukciju un izgatavošanas veidu, kā arī mūsu apgrozībā laistajā izpildījumā atbilst ES direktīvu attiecīgajām galvenajām drošības un veselības aizsardzības prasībām. Ja tiek veikta ar mums nesaskaņota izstrādājuma izmaiņšana, šī deklarācija nav derīga.
NL	Hierbij verklaren wij dat de hierna vermelde machine door haar ontwerp en bouwwijze en in de door ons in de handel gebrachte uitvoering voldoet aan de betreffende fundamentele veiligheids- en gezondheidsisen, zoals vermeld in de desbetreffende EU-richtlijnen. In geval van een niet met ons overeengekomen wijziging van het product, verliest deze verklaring haar geldigheid.
NO	Vi erklærer hermed at maskinen angitt nedenfor oppfyller de grunnleggende sikkerhetsog helsekravene i de relevante EU-direktivene, med hensyn til både design, konstruksjon og type markedsført av oss. Ved endringer av produktet som ikke er godkjent fra oss, bortfaller denne erklæringen.
PL	Niniejszym oświadczamy, że określone poniżej urządzenie odpowiada pod względem koncepcji, konstrukcji oraz wrowadzonej przez nas do handlu wersji obowiązującym wymogom dyrektywy UE dotyczący wymagań w zakresie bezpieczeństwa i zdrowia. W przypadku dokonania nieuzgodnionych z nami zmian w produkcie niniejsza deklaracja traci ważność.
PT	Declaramos que a máquina a seguir designada corresponde às exigências de segurança e de saúde básicas estabelecidas nas Directivas UE por quanto concerne à sua concepção e ao tipo de construção assim como na versão lançada no mercado. Em caso de uma alteração do produto que não tenha sido autorizada por nós, esta declaração perde a sua validade.
RO	Prin prezenta declarăm că aparatul desemnat mai jos corespunde cerințelor fundamentale privind siguranța în exploatare și sănătatea include în directivele UE aplicabile, datorită conceptului și a modului de construcție pe care se bazează, în varianta comercializată de noi. La o modificare a produsului care nu a fost aprobată de noi în prealabil, această declarație își pierde valabilitatea.
RU	Настоящим мы заявляем, что нижеуказанный прибор по своей концепции и конструкции, а также в осуществленном и допущенном нами к продаже исполнении отвечает соответствующим основным требованиям по безопасности и здоровью согласно директивам EU. В случае несогласованного с нами изменения изделия настоящее заявление становится недействительным.
SK	Týmto vyhlasujeme, že ďalej označený stroj zodpovedá na základe jeho koncepcie a konštrukcie a takisto vyhotovenia, ktoré sme dodali, príslušným základným požiadavkám na bezpečnosť a ochranu zdravia uvedeným v smerniciach EÚ. V prípade zmeny výrobku, ktorá s nami nebola konzultovaná, stráca toto vyhlásenie svoju platnosť.
SL	S to izjavo potrjujemo, da spodaj omenjeni stroj zaradi svoje zasnovne in načina izdelave ustreza temeljnim varnostnim in zdravstvenim zahtevam EU-standardov. V primeru spremembe izdelka, ki ni bila potrjena z naše s strani, ta izjava ni več veljavna.
SV	Härmed försäkrar vi att nedanstående betecknade maskin i ändamål och konstruktion samt i den av oss levererade versionen motsvarar EU-direktivens tillämpliga grundläggande säkerhets- och hälsokrav. Vid av oss ej godkända ändringar på produkten upphör denna förklaring att gälla.
TR	İşbu belge ile aşağıda tanımlanan makinenin konsepti ve tasarımı ve tarafımızdan piyasaya sürülen modeliyile AB yönetmeliklerinin temel teşkil eden ilgili güvenlik ve sağlık yükümlülüklerine uygun olduğunu bildiririz. Üründe yapılan herhangi bir değışiklik bu beyanı geçersiz kılar.
YU	Ovim izjavljujemo da ovde opisana mašina po svojoj koncepciji i načinu izrade, sa svim njenim modelima koje smo izneli na tržište, odgovara osnovnim zahtevima dole navedenih propisa Evropske Zajednice o sigurnosti i zdravstvenoj zaštiti. U slučaju izmena na proizvodu koje nisu dogovorene s nama, ova izjava ne važi.

Item description: **Wet and dry vacuum cleaner for commercial use**

Model: **vacumat 44T**

Type: **S11**

Serial Number: **Refer to the rating label on the machine**

Trademark: **TASKI®**

Manufacturer: **Diversey Europe Operations B.V., Maarssenbroeksedijk 2, NL - 3542 DN Utrecht**

Produced by: **Ghibli & Wirbel S.p.A. - Via Circonvallazione 5 - 27020 Dorno (PV) - Italy**



Applicable EU Directives:

Directive 2006/42/EC | Directive 2014/30/EU

Harmonised standards:

EN 60335-1: 2012+A11:2014 / EN 60335-2-69: 2012 / EN 62233: 2008 / EN 55014-1: 2017 / EN 55014-2: 2015 / EN 61000-3-2: 2019 / EN 61000-3-3: 2013+A1:2019

Authorized signatory:

Andreas Bosch
Executive Director Machines and Robotics
Münchwilen, 25.01.2021

Diversey
Diversey Europe Operations B.V
Maarssenbroeksedijk 2
3542 DN Utrecht - The Netherlands

Responsible for technical file:

Andreas Bosch
Executive Director Machines and Robotics
Diversey Europe B.V. Utrecht
Zweigniederlassung Münchwilen
Eschlikonerstrasse
9542 Münchwilen - Switzerland

CE first applied: 08.1999

The signatories act on behalf of company management and with full power of attorney.

هدف الاستخدام

ويهدف الجهاز للاستخدام التجاري (على سبيل المثال، في الفنادق والمدارس والمستشفيات والمصانع ومراكز التسوق والمكاتب، الخ). مراعاة الامتثال الصارم لتعليمات الاستخدام، وتقنيات التطبيق كما هو موضح في صفحة تنطبق على أنواع نموذج الفردية 5 وقد صممت هذه الأجهزة خصيصا للاستخدام في المناطق الداخلية.

تحذير:

تنظيف الرطب الباركيه والأرضيات الخشبية مع هذا الجهاز هو يكون على مسؤوليتك الخاصة .



خطر:

سوف تغييرات على الجهاز التي لم تصرح دابغريسي يؤدي إلى انتهاء علامات السلامة وفقا CE. استخدام الجهاز لأغراض أخرى غير الغرض المقصود يمكن أن تسبب إصابات للأشخاص، وتلف الجهاز وبيئة العمل. ومثل هذه الحالات عادة ما تؤدي إلى إنهاء أي ضمانات، ومطالبات الضمان المحتملة.



ارشادات السلامة

نظرا لتصميمها والبناء، آلات TASKI تتوافق مع متطلبات الصحة والسلامة الأساسية ذات الصلة لتوجيهات المفوضية الأوروبية. وبالتالي لديهم علامة CE.

خطر:

الآلة يمكن أن تستخدم فقط من قبل الأشخاص الذين يتم تدريبهم بشكل كاف لاستخدام الجهاز أو الذين قدموا دليلا على مهاراتهم فيما يتعلق باستخدام الآلة والذي كلف صراحة على استخدام الجهاز.



خطر:

و يجب عدم استخدام الجهاز من قبل الأشخاص الذين يعانون من انخفاض القدرات البدنية الحسية والعقلية، بما في ذلك الأطفال أو الأشخاص الذين يفقدون إلى الخبرة أو المعرفة. يجب أن يكون الأطفال تحت الاشراف للتأكد من أنها لا تلعب مع الجهاز.



خطر:

لا تستخدم الجهاز في الغرف حيث يتم تخزين المواد المتفجرة أو القابلة للاشتعال عالية (مثل الغاز والمذيبات وقود التدفئة والغاز، الخ) أو معالجتها. هذه المواد يمكن ان تشتعل بواسطة المكونات الميكانيكية والكهربائية للمكنه



خطر:

لا تستخدم آلة التنظيف لشطف المواد السامة والخطرة والكأوية أو المهيجة (الغبار الخطير على سبيل المثال،). نظام التصفية لا يصفي بشكل ملائم خارج هذه الأنواع من المواد. الأثار المحتملة على صحة المستخدم أو الطرف الثالث لا يمكن استبعاده.



خطر:

الالتفات إلى الوضع المحلي وكذلك للطرف الثالث والأطفال! على مقربة من البقع العمياء مثل الأبواب أو المنحنيات على وجه الخصوص، من المهم الحد من السرعة.



ترجمة التعليمات الأصلية للاستخدام

الحذرا

دائما قراءة تعليمات الاستعمال و تعليمات السلامة قبل استخدام الجهاز لأول مرة.

يجب أن تبقى تعليمات الاستخدام في مكان آمن و يمكن الوصول إليها بشكل جيد بحيث يمكنك الرجوع إليها في أي وقت.

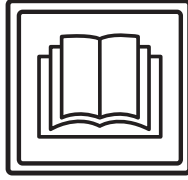

المجموعات:

خطر:

هذه الإشارة تدل على معلومات هامة الفشل في إتباع هذه التعليمات ينتج عنه خطر على الأشخاص أو إلحاق أضرار جسمية في الممتلكات



تحذير:

هذه الإشارة تدل على معلومات هامة الفشل في إتباع هذه التعليمات ينتج عنه أخطاء وأضرار في الممتلكات



تلميح:

هذه الإشارة تدل على معلومات هامة حول الإستخدام الفعال للمنتج الفشل في إتباع هذه التعليمات ينتج عنه أخطاء



تتضمن إرشادات لخطوات العمل التي يجب أن تنفذ في النظام

محتوى

2	إرشادات السلامة
3	أدوات النظافة
3	وثائق أخرى
4	التصميم الهيكلي
5	قبل التكليف
6	بدء العمل مع الجهاز
6	عملية استنتاج
7	نهاية التشغيل
7	الخدمة والصيانة والرعاية
8	الأعطال
8	المعلومات التقنية
9	ملحقات
9	النقل
9	التخلص
10	المسح العام

تحذير:

يمنع إغلاق المقبس الكهربائي أو فصل سلك الرئيسي (مزود الطاقة) بأيدي مبلولة .

**تحذير:**

تأكد من أن الفولطية (التيار الكهربائي) ذكر على الملتصق الجهاز هو نفس تصنيف الجهد من مأخذ التوصيل!

**تحذير:**

الحرص على عدم تلف السلك الرئيسي من قبل القيادة أكثر من ذلك. تجنب العقص، وتمزيق أو إتلاف سلك إمدادات الطاقة من خلال الحرارة، والنفط، أو الأشياء الحادة!

**تحذير:**

في حالة رغبة أو تسرب السائل من الجهاز ، عليك القيام باطفاء وحدة الشفط على الفور .

**تحذير:**

تم تصميم آلات وأجهزة TASKI مثل بعض المخاطر الصحية الناجمة عن انبعاثات ضوضاء أو اهتزازات يمكن استبعادها باستخدام المناسب لها قراءة المعلومات الفنية في الصفحة 8.

**أدوات النظافة****تلميح:**

الالات تاسكي مصممة للحل الامثل للنظافة ولاعطاء النتائج المثلى والتي يمكن أن يتحقق إذا تم استخدام منتجات التنظيف TASKI قد يسبب منتجات التنظيف الأخرى الأعطال و الأضرار قد تلحق الجهاز أو البيئة . ولذلك، فإننا نوصي باستخدام الحصري لمنتجات التنظيف TASKI .



الاعطال الناجمة عن منتجات التنظيف غير لائقة لا تغطيها الكفالة .

لمزيد من التفاصيل، يرجى الاتصال بخدمة عملاء TASKI الخاص بك.

وثائق أخرى**تلميح:**

يتم توفير المخطط الكهربائي لهذا الجهاز في قائمة قطع الغيار.



يرجى الاتصال بخدمة العملاء للحصول على مزيد من المعلومات.

خطر:

لا تنقل الأشخاص والأشياء الأخرى بهذا الجهاز.

**خطر:**

في حالة حدوث خلل أو عيب أو بعد اصطدام أو سقوط، يجب أن يتم فحص الجهاز عن طريق خبير مؤهل قبل إعادة تشغيل. ونفس الاجراء في حاله ترك الماكينة خارجا او غمرت في الماء او تعرضت للرطوبه

**خطر:**

يجب وقف المكينه عن العمل فورا في حاله عطلها لتأمين الاجزاء الاخرى ذات الصلة مثل اغطية الفرشاه والاسلاك الرئيسييه أو تغطيه الاجزاء الذي يمكن الوصول لها لانقاذها

**خطر:**

الماكينة لا يجب ان تتوقف او تخزن علي منحدر

**خطر:**

يجب ان تغلق الماكينة قبل اي عمل ينفذ فيها

**خطر:**

تحقق بانتظام السلك الرئيسي من أي عيوب أو الأضرار وعدم وضع الالة في العملية إذا لم يكن في حالة ممتازة. وتصليها من قبل اختصاصي معتمد بدلا من ذلك!

**تحذير:**

يجب حماية الجهاز من الاستخدام غير المصرح به . لذلك، الحفاظ على الجهاز في غرفة مقفلة قبل مغادرتها.

**تحذير:**

العمل والحفاظ على الجهاز في بيئة جافة وانخفاض الغبار في درجات حرارة تتراوح بين 10+ و 35+ درجة فقط .

**تحذير:**

وبسمح للخبراء المصرح لهم فقط الذين هم على دراية بكل تعليمات السلامة ذات الصلة لهذا الجهاز لإصلاح قطع غيار الآلات الميكانيكية أو الكهربائية .

**تحذير:**

أدوات فقط (فرش ، ولبادات أو ما شابه ذلك) المحددة في هذه التعليمات للاستخدام في ظل الاكسسوارات، أو التي كتبها مستشار TASKI ، يمكن استخدامها. أي فرش أخرى قد تضعف من سلامة و وظائف الجهاز.

**تحذير:**

الأنظمة الوطنية للحماية الشخصية و الوقاية من الحوادث ، يجب مراعاتها باستمرار كذلك إرشادات الشركة المصنعة لاستخدام حلول التنظيف .



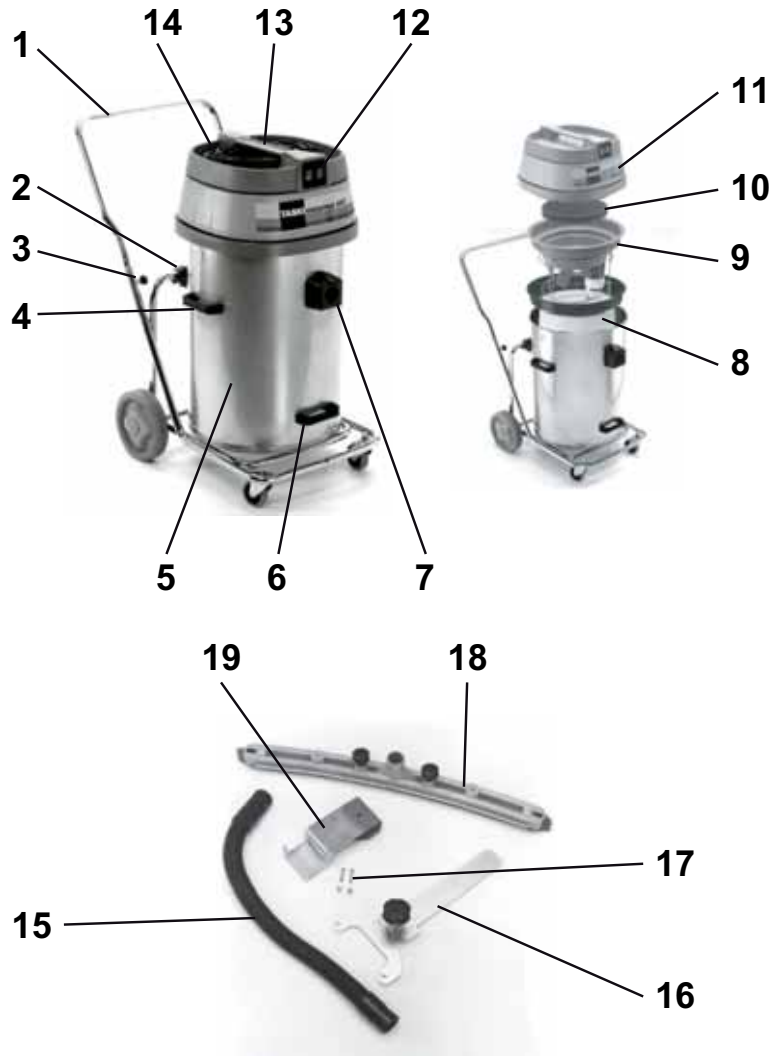

- | | |
|--|----|
| إمالة الهيكل مع المصدر زيادة الامالة | 1 |
| مسامير تعديل الارتفاع (تثبيت من المصدر | 2 |
| الجانب يحمل مقبض (لرفع ونقل الخزان) | 3 |
| خزان | 4 |
| رفع مقبض لإمالة الخزان | 5 |
| استيعاب | 6 |
| فلتر قماش مع عصا | 7 |
| مبيت عوامة | 8 |
| الضجيج امتصاص | 9 |
| فراغ غطاء | 10 |
| مفتاح ON / OFF (واحد فقط | 11 |
| مقبض آلة | 12 |
| التيار الكهربائي خط اتصال التيار الكهربائي | 13 |
| خرطوم شفط | 14 |
| Fixomat موصل خرطوم ممسحة | 15 |
| مسامير التثبيت | 16 |
| Fixomat ممسحة | 17 |
| حامل ل Fixomat ممسحة | 18 |

قبل التكليف

المياه كنس مع مجموعة كنس الرطب

- ناسب الوفير في نهاية الأنبوب على هيكل إمالة وتضييق الخناق نجوم.
- رفع قبالة الغطاء

تأكد من أن سكن العوامة بشكل صحيح والجهاز جاهز لطريقة التنظيف الصحيحة، إن لم يكن:

- إزالة إدراج لكنس الجاف ورقة فلتير مزدوج كيس.
- إزالة أبة أوساخ المتبقية من الخزان.
- إدراج الخلفي السكن تطفو في مكانها.

يجب ان تكون العوامة في وسط الهيكل المعدني للخزان

- إعادة تجميع الجهاز كما هو موضح هنا:

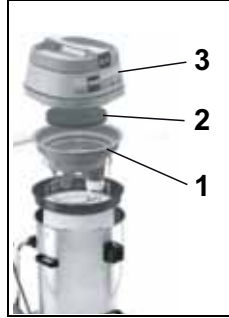

1 مبيت عوامة الضجيج امتصاص فراغ غطاء

تحذير:

تأكد من أن غطاء فراغ يكذب بشكل صحيح على دبابة.



- تجميع مجموعة الشفط الرطب.
- إرفاق خرطوم شفط (ممسحة) إلى السحب.

كنس الرطب مع ممسحة Fixomat (الخيار)

- دفع العتلات التي تربط حوض إلى الإطار تميل إلى الخارج.
- عقد يحمل مقبض على الجانب وإزالة خزان من الهيكل إمالة.



- جبل حامل لممسحة Fixomat على الهيكل أماله.
- قم بإعادة تحميل دبابة على الهيكل إمالة ودفع العتلات فقل الداخل.

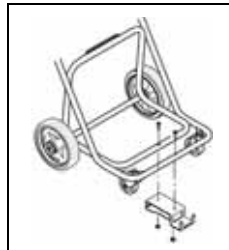

- دفع صاحب ممسحة في افتتاح المحدد وتحط في مكانه.
- ممسحة Fixomat هي في مخزن الماكينه

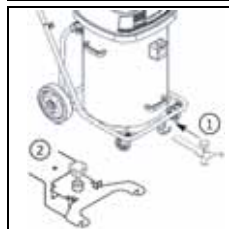

- زيادة مجال الممسحة وتضييق مجال التثبيت.
- يجب وضع مسامير التثبيت فوق حامل ممسحة.

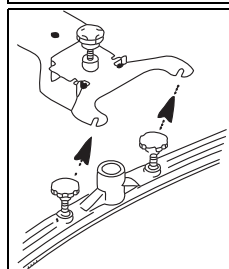

- ربط تناول ممسحة Fixomat باستخدام خرطوم الشفط

- رفع ودفع ماسك الممسحة Fixomat إلى العمق وخفض مثبت الممسحة Fixomat.

ممسحة Fixomat في وضع العمل.

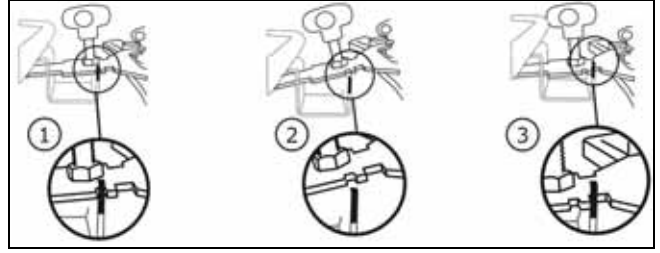

كنس الجاف

تحذير:

يجب ألا يتم تشغيل هذا الجهاز دون فلتير قماش.



تلميح:

ممسحة Fixomat لا تصلح للاستخدام الشفط الجاف.



تلميح:

يمكنك العثور على الملحقات لكنس الجاف على صفحة من هذه التعليمات الاستخدام 9.



تأكد من أن مكان العوامة مثبت بشكل صحيح والجهاز جاهز لطريقة التنظيف الصحيحة، إن لم يكن:

- ازالة غطاء العوامة
- إزالة أبة أوساخ المتبقية من الخزان.
- تنظيف الخزان بالماء وتترك لتجف.

- إدراج الفلتير القماش مع عصا.



- إعادة تجميع الجهاز كما هو موضح هنا:

1 مبيت عوامة الضجيج امتصاص فراغ غطاء
يجب أن لا تزيد كمية في وسط اثنين من قضبان الصلب دليل المركزية للإدراج تعويم.

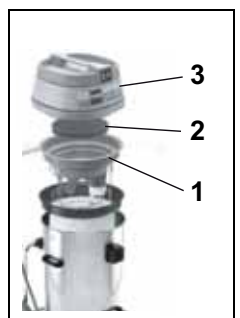

- إرفاق خرطوم شفط (ممسحة) إلى السحب

تقنية التطبيق

آلة	vacumat 44T
تنظيف البلال	نعم فعلا
التنظيف الجاف	نعم فعلا
تنظيف الباركيه والأرضيات الخشبية	لا

وظيفة إمالة

- عقد الهيكل والميل ببطء خزان لتفريغ.



آلية الحمل

- دفع العتلات التي تربط حوض إلى الإطار.
- تميل إلى الخارج.
- سوف تكون قادرة الآن على رفع خزان من الإطار وتفريغه.



- شطف خارج الخزان وإدراج العوامه
- شطف خارج الخزان وإدراج العوامه
- إعادة تجميع الجهاز.

تنظيف مكان العوامه

- إزالة عامل التصفية الخشنة (أسود) ويغسل بها تحت الماء الجاري.



- إزالة الجناح
- العوامه يمكن الآن سحبها من قضيب الترابط.
- تنظيف شامل للعوامه والصمام.

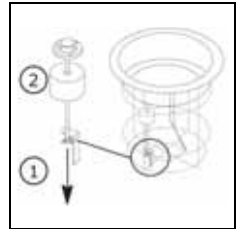

- تأكد من أن العوامه غير تالفة
- دفع العوامه على القضبان المترابطة وتشديد الربط الجناح.
- الاختيار:

- العوامه يمكن نقل صعودا وهبوطا بسهولة..
- العوامه تغطي مدخل شفط الهواء تماما.
- يجب ألا يتم تشغيل هذا الجهاز بدون فلتر الخشنة

تحذير:

- يجب ألا يتم تشغيل هذا الجهاز بدون الفلتر الخشن



بدء العمل مع الجهاز

كنس الجاف والرطب

تحذير:

ممنوع شفط الأجسام مثل مسامير وقطع معدنية أخرى أو الأشياء التي قد تسبب ضررا على الجهاز!



- ربط المكونات إلى مقبس التيار الكهربائي والضغط على مفتاح ON / OFF.

تحذير:

عند الوصول إلى استهلاك الاسمي في حين كنس الرطب، فإن تعويم قطع شفط الهواء. لا أكثر سهولة سيتم بالمكنسة الكهربائية، ويجب تشغيل الجهاز وإيقاف إفراغ. عملية استنتاج



عملية استنتاج

كنس الرطب

- رفع ودفن صاحب ممسحة Fixomat إلى المحطة في العمق وخفض ممسحة Fixomat.
- ممسحة Fixomat هي في موقف للسيارات.

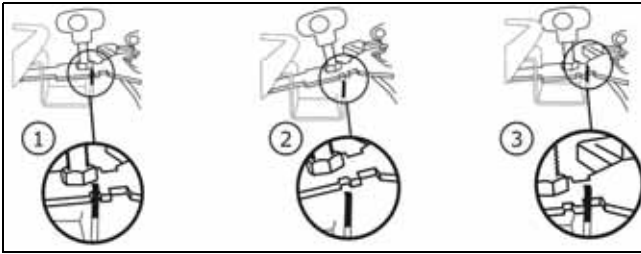

- اضغط على قفل الجهاز على تاول وإزالة خرطوم الشفط.
- تخفيف المقابض تثبيت على ممسحة.
- إزالة ممسحة من دعم ممسحة.
- تنظيف ممسحة Fixomat بالماء باستخدام فرشاة.
- رفع غطاء الفراغ وإزالة إدراج تعويم.

كنس الجاف

- تأكد من ان الفلتر القماش متصل بيد واحدة.
- قد تكبل على قاعدة فلتر قماش مع جهة أخرى والتخلص منه بسهولة.
- في هذه الطريقة، فإن الغبار يسقط على قاعدة الحوض دون أن تطفو على السطح.



- شفط الأوساخ باستخدام مكنسة كهربائية أخرى.

تلميح:

يجب التخلص من السوائل المتسخة التي تم التقاطها من للامتثال للوائح وطنية..



تحذير:

ويمكن استخدام الجهاز فقط بفلتر يعمل بشكل كامل! استبدال الملابس البالية مرشح بشكل كبير أو معيبة.



نهاية التشغيل

- بإغلاق الجهاز (ON / OFF التبدل) وسحب سلك إمدادات الطاقة من مأخذ التيار الكهربائي.

تنظيف الجهاز

تحذير:

لا تنظف الجهاز مع الضغط العالي أو المياه النفاثة.

دخول الماء في الجهاز قد تسبب ضررا كبيرا للأجزاء الميكانيكية أو الكهربائية.



- مسح الجهاز بقطعة قماش رطبة.

تخزين / إيقاف تشغيل الجهاز (لا)

- نهاية السلك الرئيسي فضاضة.

تلميح:

ابدا تخزين الجهاز عندما لا تزال رطبة من التنظيف. السماح دائما أن تجف قبل إعادة تجميع. منع تكون العفن والروائح الكريهة.



الخدمة والصيانة والرعاية

صيانة الجهاز هو شرط أساسي لعملية لا تشوبها شائبة، والخدمة الطويلة في الحياة.

تحذير:

استخدام أجزاء TASKI الأصلية فقط. وإلا فإن أي ضمانات، والمسؤولية المطالبات تنتهي



المجموعات:

◊ = كلما تم إكمال عملية التنظيف، ◊ = كل أسبوع

⊗ = كل شهر، ⊗ = وضوح الخدمة = ◊

نشاط	◊	◊	◊	⊗	صفحة
تنظيف الأداة	•				
تنظيف / استبدال فلتر الخشنة	•				
تنظيف / استبدال الفلتر	•				
تنظيف حماية (إشارة للملئ التام للخزان) (تأكد من أن تالعوامة ليست عالقة	•				
مسح الجهاز بقطعة قماش رطبة.	•				

فترات الخدمة

آلات TASKI هي آلات عالية الجودة التي تم فحصها عن السلامة في المصنع وللمفتشين المرخص لهم. الاجزاء الميكانيكية والكهربائية تخضع ارتداء وتعمر بعد فترة اطول.

- من أجل الحفاظ على سلامة التشغيل والاستعداد للاستخدام، ويجب أن يقدم الجهاز بعد 500 ساعات العمل أو مرة واحدة على الأقل في السنة.

تلميح:

في حالة استخدام غير عادية و / أو عدم كفاية الصيانة المطلوبة فترات أقصر.



مركز خدمات

يرجى دائما ان تشير إلى نوع وعدد الآلات كلما اتصلت بنا لترتيب الطرح أو في حالة الأعطال.

يتم توفير البيانات المطلوبة على لوحة من جهازك. عنوان اقرب شريك الخدمة TASKI على الصفحة الاخيرة من هذه التعليمات.

الاعطال	اكتشاف الأخطاء وإصلاحه	استكشاف الأخطاء وإصلاحها	صفحة
الجهاز بدون وظيفة	يتم إيقاف الجهاز	• تبديل ON / OFF التبديل	4
	اي إمدادات الطاقة	• إدخال القابس في المقبس الكهربائي	4
	عيب الحبل الرئيسي	• معيب ON / OFF التبديل	
	عيب ON / OFF التبديل	• الاتصال بشريك الخدمة	
	المحرك لا يتحول	• الاتصال بشريك الخدمة	
رغوة أو السائل يتسرب من الجهاز	اعطال العوامه	• تبديل ON / OFF التبديل • تحقق من أن العوامه تعمل بكامل طاقتها وإصلاح أي خطأ • إصلاح أي خطأ	4
يبقى أرضية مبللة لا فراغ فضاء المياه المتسخة	خزان كامل	• تفريغ الخزان	4
	الممسحة لم تعدل بشكل صحيح	• إعادة ضبط • استبدال شفرة	4
أداء شفت ضعيف	خزان كامل	• تفريغ الخزان	4
	مرشح قماش المتسخة	• تنظيف أو استبدال فلتر القماش	4
	فلتر القرص القذرة	• استبدال فلتر القرص	4
	خرطوم أو فوهة الغبار فوهة سدت	• إزالة الانسداد	4
	فلتر الخشنة المتسخة	• تنظيف أو استبدال فلتر الخشنة	
	الممسحة لم تعدل بشكل صحيح	• إعادة ضبط • استبدال شفرة	

المعلومات التقنية

آلة	vacumat 44T	
الفولت	120	220 240
التردد	60	60-
نسبة الكهرباء العادية	1600 W	1900
أبعاد	83	
طول السلك الرئيسي	15 م	
الوزن الأقصى للآلة التشغيلية	23 كجم	
سعة الحوض الرطب / الجافة +/- 5%	44 ل	

القيم وفقا لIEC 60335-2-69		
dba	73	مستوى ضغط الصوت LPA
dba	4	ديسيل
m/s ²	2.5>	الاهتزاز
m/s ²	0.25	k غير مؤكد
	IPX4	حارس المياه دفقة IPX4
	I	فئة الحماية II

ملحقات

لا	عنصر
8504480	يتكون قسط مجموعة كنس الرطب من: خرطوم شفط 2.2 متر كامل، أنبوب الشفط، واقتران زاوية، ممسحة لشفرات ثابتة
8504490	يتكون قسط مجموعة كنس الرطب من: خرطوم شفط 2.2 متر كامل، أنبوب الشفط، ممسحة البلاستيكية التي تحتوي على شفرات ثابتة
8505500	فلتر قماش مع عصاية
	العالمية الغبار فوهة 30 سم (برتقالي)، فلتر سلة

النقل

تلميح:

نقل الجهاز في وضع مستقيم.



تلميح:

تأكد من أن يتم انتقد الآلة وتأمينها في سيارة النقل.



التخلص

تلميح:

بعد انتهاء الألة والملحقات من الخدمة، يجب التخلص منها بشكل جيد وفقا للوائح وطنية. يرجى الاتصال بشريكك خدمة دايفرسي للحصول على المساعدة.



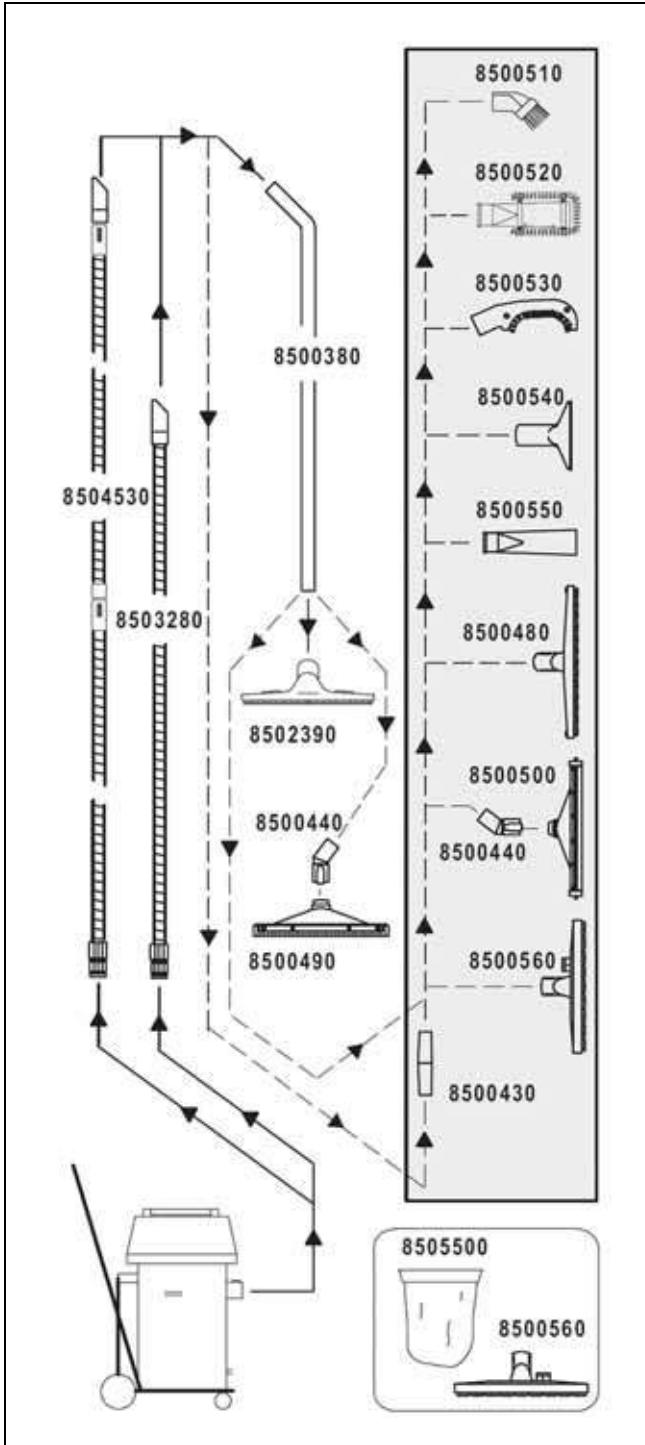

Превод на оригиналните инструкции за ползване

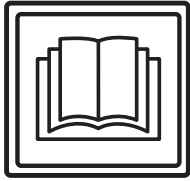

ВНИМАНИЕ!

Преди първото пускане в експлоатация задължително прочетете инструкцията за експлоатация и указанията за безопасност.

Съхранявайте инструкцията за експлоатация внимателно и достъпно, за да можете по всяко време да направите справка.

Обяснение на символите



Опасност:

Този символ е указание за важна информация. Неспазването на тези указания може да доведе до застрашаване на хора и/или големи материални щети!



Внимание:

Този символ е указание за важна информация. Неспазването на тези указания може да доведе до неизправности и материални щети!



Указание:

Този символ е указание за важна информация, свързана с ефективното използване на продукта. Неспазването на тези указания може да доведе до неизправности!

Съдържа указания за отделните работни стъпки, които трябва да изпълните една след друга.

Съдържание

Указания за безопасност	11
Почистващи продукти	13
Разширени документи	13
Преглед на структурата	14
Преди пускане в експлоатация.....	15
Започване на работа	16
Заклучителни работи	16
Край на работа	17
Сервиз, поддръжка и грижа	17
Неизправности	18
Техническа информация	18
Акcesoари	19
Транспорт	19
Отстраняване като отпадък	19
Преглед	20

Използване по предназначение

Машината е предназначена за използване в промишлеността (например в хотели, училища, болници, фабрики, търговски центрове, спортни зали, офиси и др.).

При стриктно спазване на това ръководство за употреба, за отделните типове важат техниките за приложение, описани на страница 18.

Тези машини са разработени за използване изключително на закрито.



Внимание:

Мокрото почистване на паркет и ламинатни подове с тези машини е на собствен риск.



Опасност:

Промени по машината, които не са оторизирани от Diversey, водят до изтриване на знаците за безопасност и маркировката за съответствие „CE“. Използването на машината не по предназначение може да доведе до увреждане на хора, машини и работна среда. В такива случаи по правило отпадат всякакви гаранции и евентуални гаранционни претенции.

Указания за безопасност

Машините на TASKI отговарят съобразно концепцията и конструкцията си на действащите основни изисквания за безопасни и здравословни условия на труд на директивите на ЕО и поради това носят маркировката CE.



Опасност:

Машината да се използва само от лица, които са инструктирани по подходящ начин или са доказали способността си да я обслужват и изрично са натоварени с използването ѝ.



Опасност:

Машината не може да се използва от лица с намалени физически, сензорни или ментални възможности, включително от деца, или при липса на опит и знания.

Децата трябва да бъдат наблюдавани, за да сте сигурни, че не играят с машината.



Опасност:

Машината не трябва да се използва в помещения, в които се съхраняват или преработват взривоопасни и леснозапалими материали (например бензин, разтворители, нафта, прахове).

Електрическите и механичните компоненти могат да доведат до възпламеняване на тези вещества.



Опасност:

Машината не може да се използва за засмукването на токсични, вредни за здравето, разяждащи и дразнещи вещества (например опасен прах и др.) или запалими течности. Филтърната система не може да филтрира този вид вещества в достатъчна степен.

Не могат да се изключат възможни увреждания на здравето на потребителя и трети лица.

**Опасност:**

Обръщайте внимание на местните дадености, както и на трети лица и деца! По-конкретно в близост до не добре видими места като например врати или завои да се намали скоростта.

**Опасност:**

С тази машина не трябва да се транспортират други лица или предмети.

**Опасност:**

При поява на грешка, дефект, както и при сблъсък или падане, машината трябва да бъде проверена от оторизиран специалист, преди отново да бъде пусната в експлоатация. Същото е в сила, когато машината е останала на открито, била е потопена във вода или е била под въздействието на влага.

**Опасност:**

При повреда на части, важни за безопасността като предпазния капак на четката, мрежовия кабел или предпазните капази, които осигуряват достъпа до захранващите части, експлоатацията на машината трябва да се прекрати незабавно!

**Опасност:**

Машината не трябва да се спира, поставя или съхранява върху наклонена повърхност.

**Опасност:**

При всякаква работа по машината тя трябва да бъде изключена.

**Опасност:**

Проверявайте редовно мрежовия кабел за възможни дефекти или остаряване и не използвайте машината, ако тя не е в безупречно състояние, а нека се приведе в изправност от оторизиран специалист!

**Внимание:**

Машината трябва да бъде защитена срещу неправомерно използване. Когато се отдалечавате от машината, я съхранявайте в заключено помещение.

**Внимание:**

Машината да се съхранява и експлоатира само в суха, бедна на прах среда, при температура от +10 °C / + 50 °F до + 35 °C / + 95 °F.

**Внимание:**

Работа по поправката на механичните и електрическите части на машината трябва да се извършва само от оторизирани специалисти, които са запознати с всички описани тук, важни за безопасността разпоредби.

**Внимание:**

По изключение могат да се използват работни инструменти (четки, подложки или подобни), които са упоменати в това ръководство за употреба като аксесоари или са препоръчани от съветник от TASKI. Други работни инструменти могат да нарушат безопасността и функциите на машината.

**Внимание:**

Винаги трябва да се съблюдават националните разпоредби за лични предпазни средства и техника на безопасност, както и информацията на производителя за използване на почистващи средства.

**Внимание:**

Не е позволено мрежовият щепсел да се включва и изключва с мокри ръце!

**Внимание:**

Проверете дали упоменатото на типовата табела напрежение отговаря на наличното при Вас мрежово напрежение!

**Внимание:**

Внимавайте мрежовият кабел да не бъде смачкан или дръпнат или повреден с топлина, масло или остри ръбове!

**Внимание:**

Веднага изключете смукателния агрегат, когато от машината излиза пяна или течност!

**Внимание:**

Машините и уредите на TASKI са конструирани така че съгласно съвременното състояние на науката може да се изключи заплахата за здравето в резултат на възникващи шумови емисии или вибрации.

Виж техническата информация на страница 18

Почистващи продукти



Указание:

Машините TASKI са конструирани за постигане на оптимални почистващи резултати с почистващи продукти TASKI.

Други почистващи продукти могат да доведат до смущения в експлоатацията или щети по машината или работната среда.

Поради тази причина препоръчваме използването изключително само на почистващите продукти на TASKI.

Неизправности в резултат на погрешен почистващ препарат не се покриват от гаранцията.

За допълнителна информация, моля свържете се с Вашия сервизен партньор на TASKI.

Разширени документи



Указание:

Електрическата схема на машината ще намерите в списъка с резервните части.

За повече информация се свържете с отдела за обслужване на клиенти.

Преглед на структурата

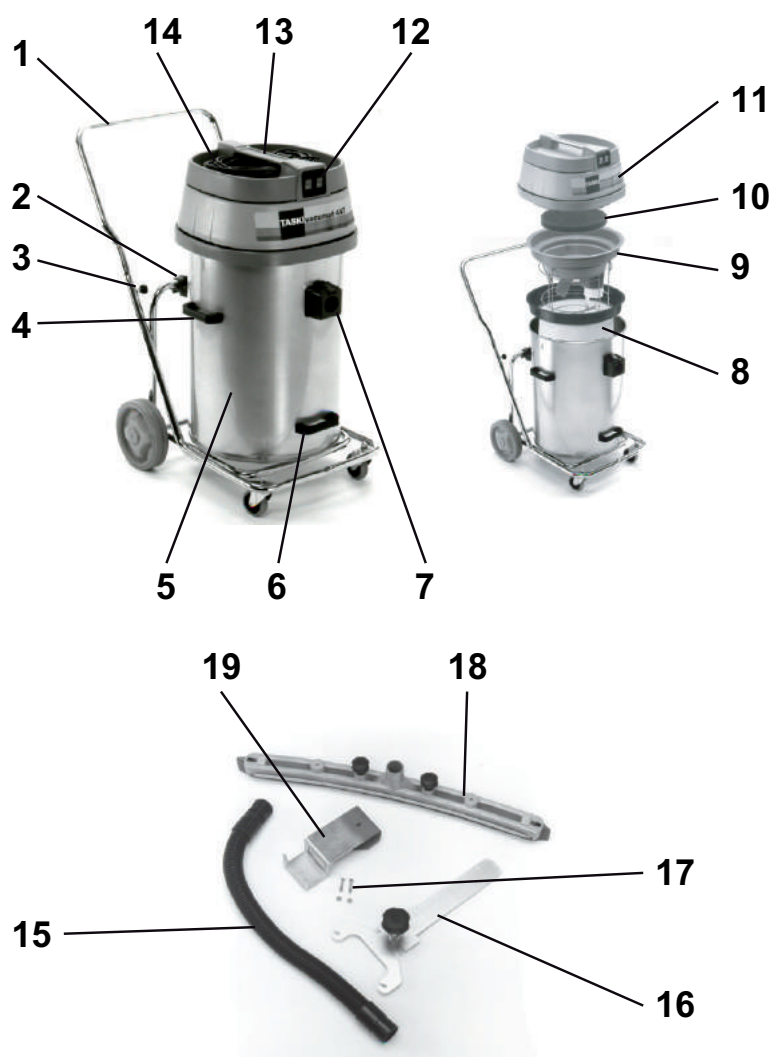

- 1 Накляящо се шаси с буферна дъга
- 2 Накляяща се рамка
- 3 Звездовиден болт (закрепване на буферната дъга)
- 4 Странична опорна ръкохватка (за повдигане и транспортиране на котела)
- 5 Котел
- 6 Ръкохватка за повдигане за накланяне на котела
- 7 Смукателно гърло
- 8 Филтрираща тъкан с пръстен
- 9 Наставка на поплавъка
- 10 Звукоизолация
- 11 Смукателна горна част
- 12 Превключвател вкл./изкл. (според потребностите от мощност само един или и двата мотора)
- 13 Ръкохватка на машината
- 14 Проводник за присъединяване към мрежата
- 15 Смукателен маркуч
- 16 Рамка за дюза Fixomat
- 17 Скрепителен винт
- 18 Дюза Fixomat
- 19 Фиксиращо устройство за дюза Fixomat

Преди пускане в експлоатация

Засмукване на вода с комплект за мокро засмукване

- Поставете буферната дъга в края на тръбата на наклонящото се шаси и завийте звездовидните болтове.
- Повдигнете смукателната горна част.

Проверете дали наставката на поплавъка е поставена

- извадете наставката за сухо засмукване и двойния филтър с хартиена торба;
- отстранете от котела всички остатъци от замърсяване.
- Поставете наставката на поплавъка.

Смукателното гърло трябва да е в средата на двата водещи пръта на наставката на поплавъка.

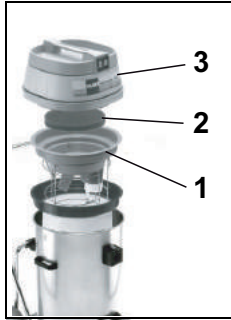

- Сглобете машината както е показано на изображението: (1. Наставка на поплавъка, 2. Звукоизолация, 3. Смукателна горна част).



Внимание:

Проверете дали смукателната горна част е правилно разположена върху котела.

- Сглобете комплекта за мокро засмукване.
- Поставете смукателния маркуч върху смукателното гърло.

Засмукване на вода с дюза Fixomat (опция)



- Избутайте двата заключващи лоста навън.
- Хванете двете странични опорни ръкохватки и свалете котела от наклонящото се шаси.

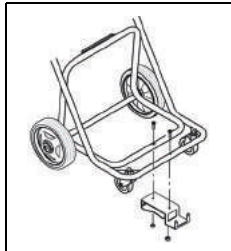

- Монтирайте фиксиращото устройство за дюзата Fixomat на наклонящото се шаси.
- Поставете отново котела върху наклонящото се шаси и избутайте отново заключващите лостове навътре.

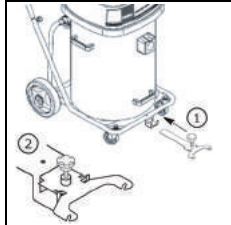

- Избутайте рамката за дюзата Fixomat в предвидения за тази цел отвор и я заключете.
- Дюзата Fixomat е в положение за паркиране.*

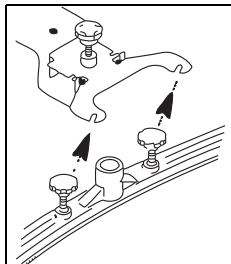

- Монтирайте смукателната дюза и завийте болтовете.
- Подложният диск трябва да е над окачването на смукателната дюза.*

- Свържете смукателното гърло и дюзата Fixomat със смукателния маркуч.
- Свържете и избутайте рамката за дюзата Fixomat назад до упор и спуснете дюзата Fixomat.

Дюзата Fixomat е в положение за работа.

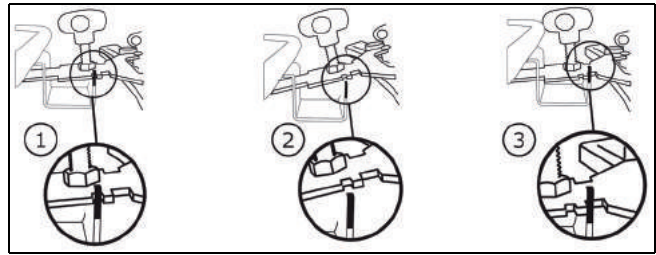

Сухо засмукване



Внимание:

Машината никога не трябва да се използва без филтриращата тъкан!



Указание:

Дюзата Fixomat не е приспособена за сухо засмукване.



Указание:

Принадлежностите за сухо засмукване ще намерите на страница 19 в тези инструкции за използване.

Проверете дали ситото на филтъра е поставено и ако не е поставено:

- свалете наставката на поплавъка;
- отстранете от котела всички остатъци от замърсяване;
- изплакнете котела с вода и го оставете да изсъхне.



- Поставете филтриращата тъкан с пръстен.

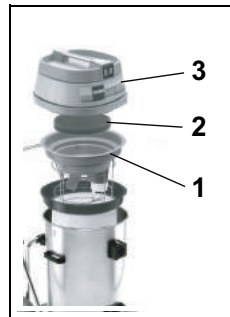

- Сглобете машината както е показано на изображението: (1. Наставка на поплавъка, 2. Звукоизолация, 3. Смукателна горна част).

Смукателното гърло трябва да е в средата на двата водещи пръта на наставката на поплавъка.

- Поставете смукателния маркуч върху смукателното гърло.

Техника на приложение

Машина	vacumat 44T
Мокро почистване	Да
Сухо почистване	Да
Почистване на паркет и ламинатни повърхности	Не

Започване на работа

Сухо засмукване и засмукване на вода



Внимание:

Не засмуквайте предмети като например метални части, болтове и т.н. Те може да повредят на машината!

- Свържете щепсела с мрежовия контакт и включете превключвателя за вкл./изкл.



Внимание:

Ако при мокро засмукване бъде достигнато номиналното съдържание, поплавъкът спира засмукващия въздух. *Вече не се поема течност и смукателят трябва да се изключи и да се изпразни.*

Заклучителни работи

Засмукване на вода

- Повдигнете и избутайте рамката за дюзата Fixomat назад до упор и спуснете дюзата Fixomat.

Дюзата Fixomat е в положение за паркиране.

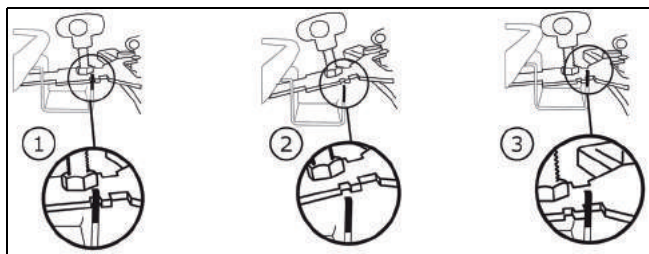

- Натиснете блокировката и изтеглете смукателния маркуч от смукателния маркуч.
- Разхлабете скрепителния винт върху смукателната дюза.
- Демонтирайте смукателната дюза и завийте болтовете.
- Почистете дюзата Fixomat под течаща вода с помощта на четка.
- Повдигнете смукателната горна част и свалете наставката на поплавъка.

Сухо засмукване



- С ръка хванете здраво пръстена на филтриращата тъкан.
- С другата ръка дръжте халката на дъното на филтриращата тъкан и леко я разтръскайте.

По този начин прахът пада без завихряне върху дъното на котела.

- Изсмучете филтриращата тъкан с друг смукател.



Указание:

Засмуканата мръсотия трябва да се изхвърля в съответствие с националните разпоредби.



Внимание:

Машината трябва да се използва само с готова за експлоатация филтрираща тъкан!

Сменете силно износената или дефектната филтрираща тъкан.

Функция за накланяне



- Хванете шасито и наклонете котела за изпразване.

Функция за носене



- Избутайте двата заключващи лоста навън.
- Изпразнете котела.

- Изплакнете котела и наставката на поплавъка.

Наставката на поплавъка изисква техническо обслужване след всяко използване.

- Сглобете отново машината.

Почистване на наставката на поплавъка



- Извадете филтъра за грубо почистване (черно) и го промийте под течаща вода.

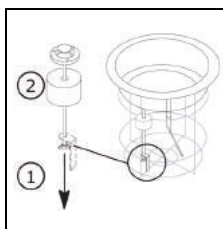

- Развийте крилчатата гайка. Сега поплавъкът може да бъде изтеглен над резбования прът.

Почистете основно поплавъка и вентила.

- Проверете поплавъка за повреди.

- Избутайте поплавъка над резбования прът и завийте крилчатата гайка.
- Уверете се, че:
 - поплавъкът може лесно да се движи нагоре-надолу;
 - поплавъкът напълно покрива (уплътнява) наставката към него.



Внимание:

Машината никога не трябва да се използва без филтъра за грубо почистване!

Край на работа

- Изключете машината (превключвател за вкл./изкл.) и извадете щепсела от мрежовия контакт.

Почистване на машината



Внимание:

Никога не почиствайте машината с уред за почистване под високо налягане или водна струя.

Проникналата в машината вода може да доведе до значителни повреди на механичните или електрическите части.

- Избърсвайте машината с влажна кърпа.

Съхраняване / паркиране на машината (изключена)

- Навийте хлабаво мрежовия кабел.



Указание:

Никога не съхранявайте машината в мокро състояние. Оставете я да изсъхне преди да я сглобите.

Така може да се предотврати образуването на плесен и неприятни миризми.

Сервиз, поддръжка и грижа

Техническото обслужване на машината е предпоставка за безотказна работа и дълъг живот на експлоатация.



Внимание:

Да се използват само оригинални части на TASKI, в противен случай отпадат всички гаранции и претенции за отговорност.

Обяснение на символите

◇ = при край на всяко почистване, ◇◇ = всяка седмица, ◇◇◇ = всеки месец, ⊗ = сервизна лампа

Дейност	◇	◇◇	◇◇◇	⊗	Страница
Почистете уреда.	•				
Почистете / сменете филтъра за грубо почистване		•			
Почистете / сменете филтриращата тъкан		•			

Обяснение на символите

◇ = при край на всяко почистване, ◇◇ = всяка седмица, ◇◇◇ = всеки месец, ⊗ = сервизна лампа

Дейност	◇	◇◇	◇◇◇	⊗	Страница
Почистете преливното устройство за котела / поплавъка. (Уверете се, че в положение за използване поплавъкът може лесно да се движи нагоре-надолу)	•				
Почистване на машината с влажна кърпа	•				

Интервали на техническо обслужване

Машините на TASKI са висококачествени машини, чиято безопасност се контролира във фабриката и от оторизиран контролор. След по-продължителна експлоатация електрическите и механичните части подлежат на износване и стареене.

- За запазване на безопасността при работа и готовността за работа, след 500 работните часове или поне веднъж в годината трябва да се извърши сервиз.



Указание:

При по-големи изисквания и/или незадоволителна поддръжка са задължителни по-кратки интервали.

Отдел за обслужване на клиенти

Когато поради експлоатационни смущения или поръчка се свържете с нас, винаги посочвайте типовото обозначение и номера на машината.

Тази информация ще намерите върху фирмената табелка на Вашата машина. На последната страница на това ръководство за употреба ще намерите адреса на най-близкия до Вас сервизен партньор на TASKI.

Неизправности

Неизправност	Възможна причина	Отстраняване на неизправността	Страница
Машината не функционира, не се включва	Машината е изключена	• Включете превключвателя за вкл./изкл.	14
	Не включвайте мрежовия щепсел	• Свържете мрежовия щепсел с мрежовия контакт	14
	Дефектен мрежов кабел	• Сменете мрежовия кабел	
	Дефектен превключвател за вкл./изкл.	• Свържете се със сервизния партньор	
	Моторът не се върти	• Свържете се със сервизния партньор	
От машината излиза пяна или течност	Поплавъкът не функционира	• Изключете превключвателя за вкл./изкл. • Проверете функцията на поплавъка. • Отстранете причината за грешката	14
Подът остава мокър Мръсната вода не се засмуква	Котелът е пълен	• Котелът е празен	14
	Дюзата Fixomat не е поставена правилно	• Нагласете дюзата Fixomat • Нагласете ламелата	14
Лоша смукателна мощност	Котелът е пълен	• Котелът е празен	14
	Филтриращата тъкан е замърсена	• Почистете или сменете филтриращата тъкан	14
	Филтриращият диск е замърсен	• Сменете филтриращия диск	14
	Маркуч или дюза за праха запушен(а) (например парче дърво, остатъци от материал)	• Отстранете чуждото тяло	14
	Филтърът за грубо почистване е замърсен	• Почистете или сменете филтъра за грубо почистване	
	Дюзата Fixomat не е поставена правилно	• Нагласете дюзата Fixomat • Нагласете ламелата	

Техническа информация

Машина	vacumat 44T		
Номинално напрежение	220-240V~	120V~	AC
Честота	50-60	60	Hz
Номинална мощност	1900	1600	Вт
Размери (Д x Ш x В)	83 x 53 x 93		см
Дължина на мрежовия кабел	15		м
Тегло на машина в експлоатационна готовност, максимално	23		кг
Обем на котела — в мокро / сухо състояние +/- 5%	44 / 44		л

Установени стойности според IEC 60335-2-69		
Праг на звуковото налягане LpA	73	dB(A)
Колебливост KpA	4	dB(A)
Обща стойност на трептенето	<2.5	m/s ²
Колебливост K	0,25	m/s ²
Защита от водни пръски	IPX4	
Клас на защита	II	I

Акcesoари

№	Артикул
8504480	Комплект за мокро засмукване Премиум, състоящ се от: Смукателен маркуч, 2,2 м, комплект, смукателна тръба, ъглов куплунг, дюза за звездовидни ламели
8504490	Комплект за мокро засмукване Стандарт, състоящ се от: Смукателен маркуч, 2,2 м, комплект, смукателна тръба, пластмасова дюза със звездовидни ламели
8505500	Филтрираща тъкан с пръстен
	Универсална дюза за прах 30 см (оранжево), филтърно сито, филтрираща тъкан с пръстен

Транспорт



Указание:

Транспортирайте машината в изправено положение.



Указание:

Уверете се, че машината е здраво завързана и осигурена в транспортното средство.

Отстраняване като отпадък



Указание:

Машината и принадлежностите да се отстранят като отпадък след бракуването им по реда на националните разпоредби. Вашите сервизни партньори на Diversey могат да Ви помогнат.

Преглед

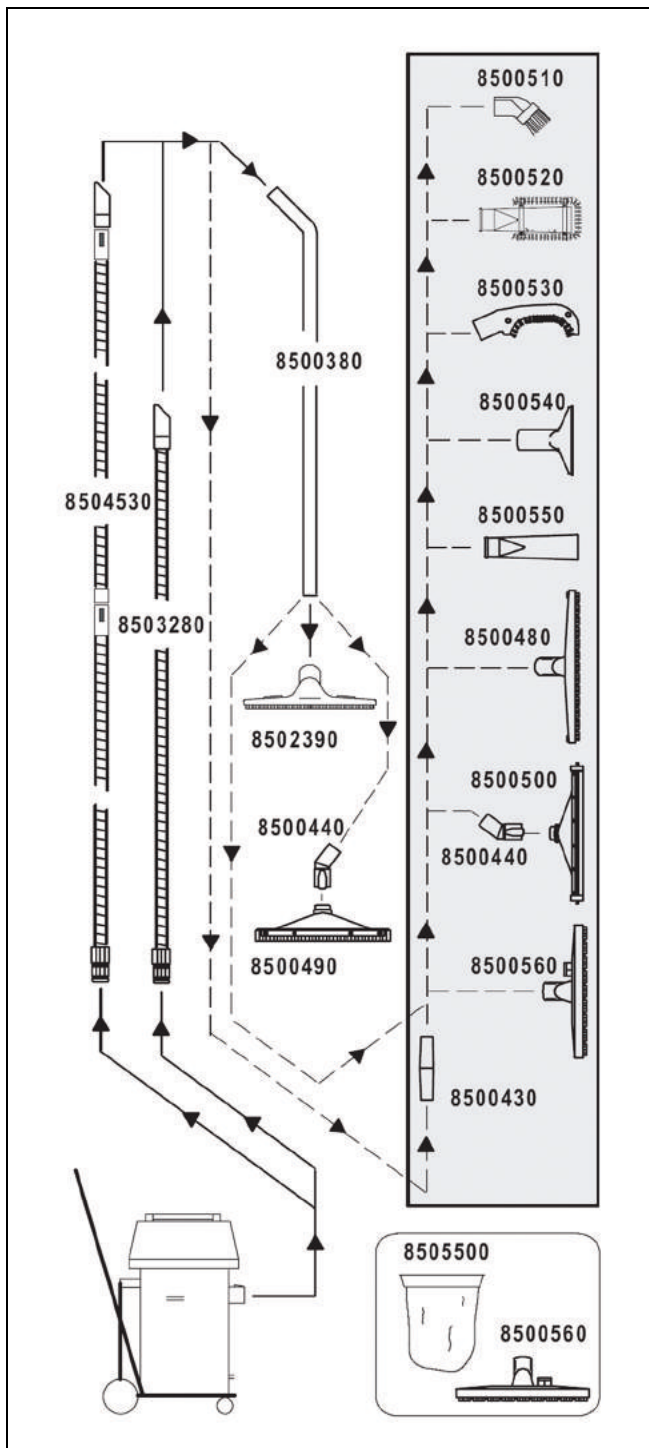

Překlad originálního návodu na použití

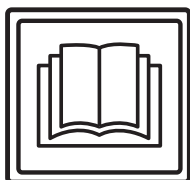

POZOR!

Před prvním uvedením do provozu si bezpodmínečně přečtěte návod k obsluze a bezpečnostní pokyny.

Návod k obsluze si pečlivě uschovejte, aby byl kdykoli k dispozici k nahlédnutí.

Vysvětlení symbolů



Nebezpečí:

Tento symbol upozorňuje na důležité informace. Nerespektování těchto pokynů může vést k ohrožení osob a/nebo ke vzniku rozsáhlých hmotných škod!



Pozor:

Tento symbol upozorňuje na důležité informace. Nerespektování těchto pokynů může vést k poruchám a k hmotným škodám!



Upozornění:

Tento symbol upozorňuje na důležité informace v souvislosti s efektivním používáním produktu. Nerespektování těchto pokynů může vést k poruchám!

• Obsahuje pokyny ohledně pracovních kroků, které je třeba provádět postupně v určeném pořadí.

Obsah

Bezpečnostní pokyny	21
Čisticí prostředky	22
Rozšířená dokumentace	22
Přehled stroje	23
Před uvedením do provozu	24
Začínáme s prací	25
Dokončovací práce	25
Ukončení práce	26
Servis, údržba a péče	26
Poruchy	27
Technické údaje	27
Příslušenství	28
Přeprava	28
Likvidace	28
Přehled	29

Určené použití stroje

Stroje jsou určeny ke komerčnímu používání (např. v hotelech, školách, nemocnicích, továrnách, nákupních centrech, sportovních halách, kancelářích apod.). Pro jednotlivé typy platí za přesného dodržování tohoto návodu k použití postupy použití uvedené na stránce 24. Tyto stroje jsou koncipovány výhradně pro používání v interiérech.



Pozor:

Mokrý čištění parket a laminátových podlah tímto zařízením lze provádět pouze na vlastní riziko.



Nebezpečí:

Úpravy stroje, které nebyly povoleny společností Diversey, vedou k zániku bezpečnostní značky a shody CE. Používání stroje v rozporu s určeným účelem může vést ke zranění osob nebo k poškození stroje a pracovního prostředí. V těchto případech zaniká jakýkoli nárok na záruku a odpovědnost.

Bezpečnostní pokyny

Stroje TASKI splňují na základě svého provedení a konstrukce příslušné požadavky na bezpečnost a ochranu zdraví podle předpisů ES, a jsou proto označeny značkou CE.



Nebezpečí:

Stroj smějí používat pouze osoby, které byly k jeho používání odpovídajícím způsobem zaškoleny nebo které prokázaly způsobilost k jeho obsluze a jsou jeho obsluhou výslovně pověřeny.



Nebezpečí:

Stroj nesmějí používat osoby včetně dětí, které mají snížené fyzické, senzorické nebo mentální schopnosti nebo nemají dostatek zkušeností a znalostí.

Děti musejí být pod dozorem, aby bylo zajištěno, že si se strojem nebudou hrát.



Nebezpečí:

Stroj se nesmí používat v prostorách, kde se skladují nebo zpracovávají snadno hořlavé nebo výbušné látky (např. benzin, rozpouštědla, topný olej, prach apod.). Elektrické nebo mechanické komponenty mohou způsobit vznícení těchto látek.



Nebezpečí:

Stroj se nesmí používat k vysávání toxických, zdraví škodlivých, žíravých a dráždivých látek (např. nebezpečného prachu) nebo hořlavých kapalin. Filtrační systém nedokáže v dostatečné míře zadržet látky tohoto typu.

Není proto možné vyloučit negativní vliv na zdraví uživatele a třetích osob.



Nebezpečí:

Při práci dávejte pozor na své okolí, především na ostatní osoby a děti! Zejména je nutné zpomalit v blízkosti nepřehledných míst, jako jsou dveře nebo oblouky.



Nebezpečí:

Na tomto stroji se nesmějí přepravovat žádné další osoby a předměty.

**Nebezpečí:**

V případě poruchy, závady nebo také po kolizi či pádu musí stroj před opětovným uvedením do provozu zkontrolovat oprávněný kvalifikovaný pracovník. Totéž platí v případě, že byl stroj ponechán venku, byl ponořen do vody nebo vystaven vlivu vlhkosti.

**Nebezpečí:**

V případě poškození součástí důležitých z hlediska bezpečnosti, jako je např. kryt kartáče, hlavní přívodní kabel nebo kryty umožňující přístup k součástem pod napětím, je nutné provoz stroje okamžitě přerušit!

**Nebezpečí:**

Stroj nesmí být odstavován, parkován nebo skladován na šikmých plochách.

**Nebezpečí:**

Při provádění jakýchkoli prací na stroji je nutné stroj vypnout.

**Nebezpečí:**

Pravidelně kontrolujte hlavní přívodní kabel kvůli možnému poškození nebo stárnutí a neuvádějte stroj do provozu, pokud není v řádném stavu; v tom případě ho nechte opravit autorizovaným odborníkem!

**Pozor:**

Stroj musí být chráněn proti neoprávněnému použití. Než od stroje odejdete, umístěte ho do uzamčené místnosti.

**Pozor:**

Stroj je nutné skladovat a provozovat pouze v suchém a bezprašném prostředí při teplotách od +10 °C / +50 °F do +35 °C / +95 °F.

**Pozor:**

Opravy mechanických a elektrických součástí stroje smějí provádět pouze autorizovaní kvalifikovaní pracovníci, kteří jsou důkladně seznámeni se všemi důležitými bezpečnostními předpisy.

**Pozor:**

Je povoleno používat pouze nástroje (kartáče, pady apod.), které jsou v tomto návodu k obsluze definovány jako příslušenství nebo které vám doporučil konzultant TASKI. Ostatní nástroje mohou negativně ovlivnit bezpečnost a funkci stroje.

**Pozor:**

Je nutné důsledně dodržovat národní předpisy na ochranu osob a ochranu před úrazy a také pokyny výrobce k používání čisticích prostředků.

**Pozor:**

Síťová zástrčka se nesmí zapojovat ani odpojovat mokřýma rukama!

**Pozor:**

Zkontrolujte, zda se jmenovité napětí uvedené na typovém štítku shoduje se síťovým napětím v místě použití stroje!

**Pozor:**

Dbejte na to, abyste hlavní přívodní kabel nezmáčkli, nenatrhli nebo nepoškodili horkem, olejem a ostrými hranami!

**Pozor:**

V případě, že ze stroje vystupuje pěna nebo kapalina, okamžitě vypněte sací jednotku!

**Pozor:**

Stroje a zařízení společnosti TASKI jsou navrženy tak, aby v souladu se současným stavem znalostí mohlo být vyloučeno zdravotní riziko v důsledku emisí hluku nebo vibrací.

Viz technické údaje na straně 27

Čisticí prostředky**Upozornění:**

Stroje TASKI jsou navrženy tak, aby se s čisticími prostředky TASKI dosáhlo optimálních výsledků čištění.

Jiné čisticí prostředky mohou způsobit provozní poruchy a poškození stroje nebo pracovního prostředí.

Z tohoto důvodu doporučujeme používat výhradně čisticí prostředky značky TASKI. Na poruchy, které vznikly v důsledku používání nesprávných čisticích prostředků, se nevztahuje záruka.

Pro další informace se obraťte na svého servisního partnera TASKI.

Rozšířená dokumentace**Upozornění:**

Schéma elektrického zapojení tohoto stroje najdete v seznamu náhradních dílů.

Chcete-li získat další informace, kontaktujte zákaznický servis.

Přehled stroje

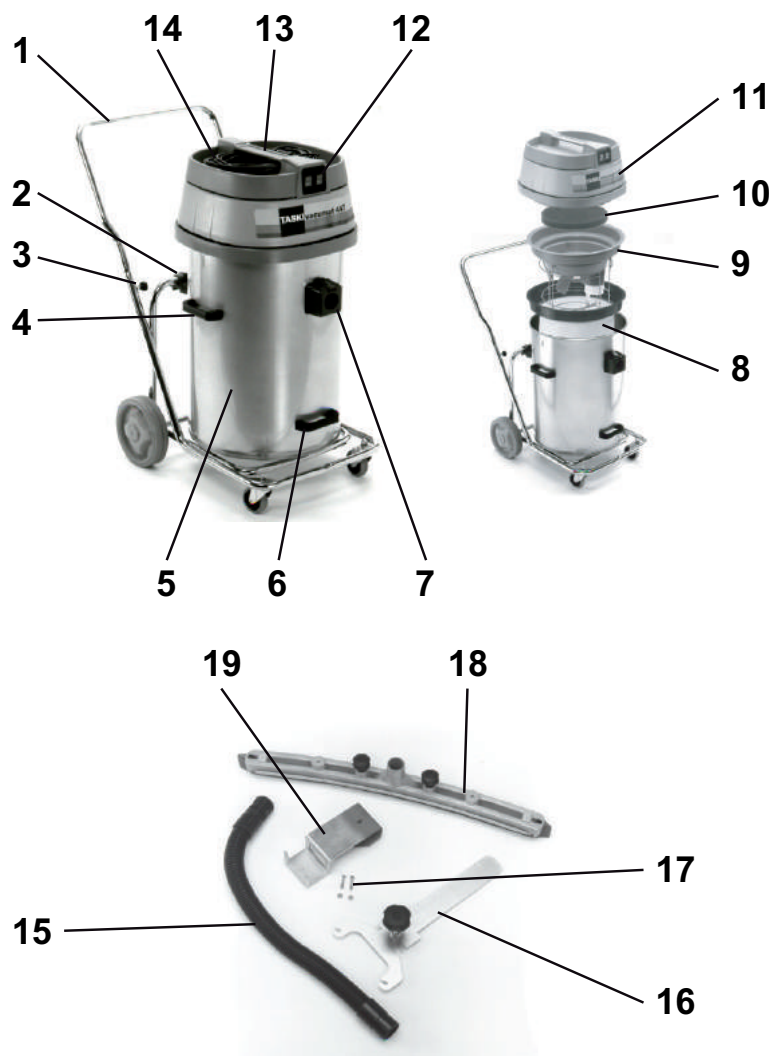

- 1 Sklopný podvozek s manipulační rukojetí
- 2 Sklopný držák
- 3 Hvězdicové šrouby (upevnění manipulační rukojeti)
- 4 Boční nosné rukojeti (pro zvedání a přepravu nádrže)
- 5 Nádrž
- 6 Zvedací rukojeť pro sklopení nádrže
- 7 Přívod
- 8 Filtrační látka s kroužkem
- 9 Plováková vložka
- 10 Tlumení hluku
- 11 Víko vysavače
- 12 Spínač zap/vyp (podle potřebného výkonu pouze jeden nebo oba motory)
- 13 Držadlo stroje
- 14 Síťový kabel
- 15 Sací hadice
- 16 Držák pro lištu Fixomat
- 17 Upevňovací šrouby
- 18 Lišta Fixomat
- 19 Upínací zařízení pro lištu Fixomat

Před uvedením do provozu

Vysávání vody se soupravou pro mokré vysávání

- Vsaďte manipulační rukojeť do konců trubkových profilů sklopného podvozku a utáhněte hvězdicové šrouby.
- Sejměte víko vysavače.

Zkontrolujte, zda je namontována plováková vložka. Pokud ne:

- vyjměte vložku pro suché vysávání a papírový sáček s dvojitým filtrem,
- odstraňte případné zbytky nečistot z nádrže,
- vložte plovákovou vložku.

Přívod se musí nacházet uprostřed obou vodicích tyčí plovákové vložky.

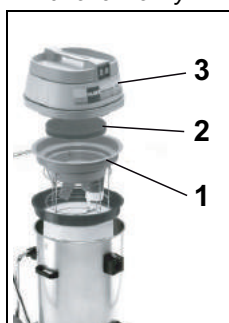

- Sestavte stroj podle obrázku: (1. plováková vložka, 2. tlumení hluku, 3. víko vysavače)



Pozor:

Zkontrolujte správné umístění víka vysavače na nádrži.

- Smontujte soupravu pro mokré vysávání.
- Sací hadici připojte k přívodu.

Vysávání vody s lištou Fixomat (volitelně)



- Obě nastavovací páčky vysuňte ven.
- Uchopte boční nosné rukojeti a vyjměte nádrž ze sklopného podvozku.

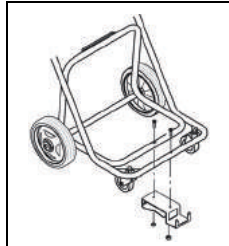

- Namontujte upínací zařízení pro lištu Fixomat na sklopný podvozek.
- Vložte nádrž zpět do sklopného podvozku a nastavovací páčky posuňte opět dovnitř.

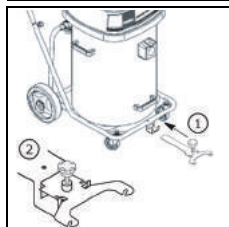

- Držák pro lištu Fixomat zasuňte do příslušného otvoru a zajistěte ho.
Lišta Fixomat se nachází v parkovací poloze.

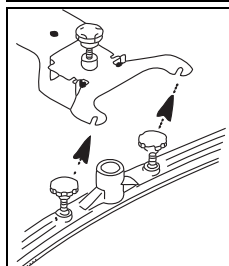

- Namontujte sací lištu a utáhněte šrouby.
Podložka se musí nacházet nad zavěšením sací lišty.

- Přívod a lištu Fixomat spojte se sací hadicí.
- Držák pro lištu Fixomat zvedněte a zasuňte dozadu až na doraz a spusťte lištu Fixomat dolů.

Lišta Fixomat se nachází v pracovní poloze.

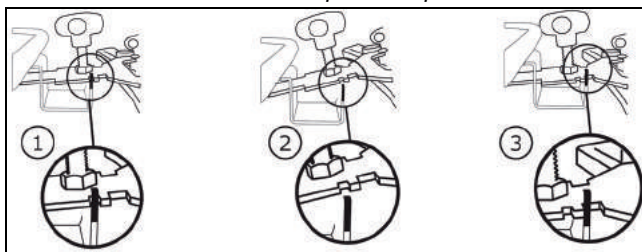

Suché vysávání



Pozor:

Tento stroj se nesmí nikdy uvádět do provozu bez filtrační látky.



Upozornění:

Lišta Fixomat je pro suché vysávání nevhodná.



Upozornění:

Příslušenství pro suché vysávání naleznete na straně 28 v tomto návodu k použití.

Zkontrolujte, zda je vložen filtrační koš. Pokud ne:

- vyjměte plovákovou vložku,
- odstraňte případné zbytky nečistot z nádrže,
- nádrž vypláchněte vodou a nechte ji vyschnout.
- Vložte filtrační látku s kroužkem.

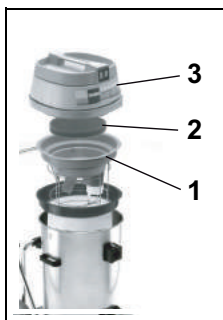

- Sestavte stroj podle obrázku: (1. plováková vložka, 2. tlumení hluku, 3. víko vysavače)

Přívod se musí nacházet uprostřed obou vodicích tyčí plovákové vložky.

- Sací hadici poté připojte k přívodu.

Postup použití

Stroj	vacumat 44T
Mokré čištění	ano
Suché čištění	ano
Čištění parket a laminátových podlah	ne

Začínáme s prací

Suché a mokré vysávání



Pozor:

Nevysávejte žádné předměty, např. kovové součástky, šrouby atd. Mohly by poškodit stroj!

- Zapojte zástrčku do síťové zásuvky a stiskněte spínač zap/vyp.



Pozor:

Při dosažení jmenovitého obsahu během mokrého vysávání plovák přeruší nasávaný vzduch.

Již nebude vysávána žádná kapalina a vysavač se musí vypnout a vyprázdnit.

Dokončovací práce

Mokré vysávání

- Držák pro lištu Fixomat zvedněte a zasuňte dozadu až na doraz a spusťte lištu Fixomat dolů.

Lišta Fixomat se nachází v parkovací poloze.

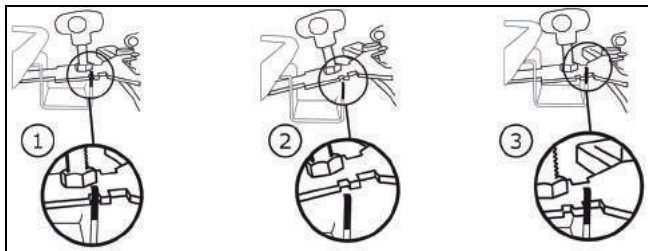

- Stiskněte aretaci a sejměte sací hadici z přívodu.
- Povolte upevňovací šrouby na sací liště.
- Demontujte sací lištu a utáhněte šrouby.
- Vyčistěte lištu Fixomat kartáčkem pod tekoucí vodou.
- Sejměte víko vysavače a vyjměte plovákovou vložku.

Suché vysávání



- Jednou rukou přidržte kroužek filtrační látky.
- Druhou rukou uchopte poutko na dně filtrační látky a mírně zatřepejte.

Tímto způsobem spadne prach bez rozvíření na dno nádrže.

- Filtrační látku vysajte druhým vysavačem.



Upozornění:

Vysátá nečistota musí být zlikvidována v souladu s národními předpisy.



Pozor:

Stroj se smí uvádět do provozu pouze s funkční filtrační látkou!

Silně opotřebenou nebo vadnou filtrační látku vyměňte.

Sklopná funkce



- Podržte podvozek a pro vyprázdnění sklopte nádrž.

Nosná funkce



- Obě nastavovací páčky vysuňte ven.
- Vyprázdněte nádrž.

- Vypláchněte nádrž a plovákovou vložku.

Po každém použití se musí provést údržba plovákové vložky.

- Stroj opět sestavte.

Čištění plovákové vložky



- Vyjměte síťový filtr (černý) a omyjte ho pod tekoucí vodou.

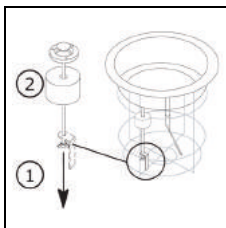

- Odšroubujte křídlové matice. Nyní můžete plovák vytáhnout pomocí kotevního šroubu.

Plovák a ventil důkladně vyčistěte.

- Zkontrolujte plovák, zda není poškozený.
- Zasuňte plovák zpět pomocí kotevního šroubu a zašroubujte křídlové matice.

- Zkontrolujte:

- zda lze plovákem snadno pohybovat nahoru/dolů;
- zda plovák kompletně překrývá plovákovou vložku (těsnost).



Pozor:

Stroj se nesmí nikdy uvádět do provozu bez síťového filtru!

Ukončení práce

- Vypněte stroj (spínač zap/vyp) a vytáhněte zástrčku ze síťové zásuvky.

Čištění stroje



Pozor:

Stroj nikdy nečistěte vysokotlakým čističem nebo proudem vody.

Voda, která by tak do stroje vnikla, by mohla způsobit závažné poškození mechanických a elektrických součástí.

- Otřete stroj vlhkým hadrem.

Uskladnění/parkování stroje (mimo provoz)

- Hlavní přívodní kabel volně naviňte.



Upozornění:

Nikdy neskladujte stroj, pokud je mokrá. Před smontováním ho nechte vyschnout.

Lze tak zabránit vzniku plísní a nepříjemného zápachu.

Servis, údržba a péče

Údržba stroje je předpokladem pro jeho bezchybný provoz a dlouhou životnost.



Pozor:

Je nutné používat výhradně originální díly TASKI. V opačném případě zanikají veškeré nároky na záruku!

Vysvětlení symbolů:

◇ = po každém úklidu, ◇◇ = každý týden,
◇◇◇ = každý měsíc, ⊗ = kontrolka Servis

Činnost	◇	◇◇	◇◇◇	⊗	Strana
Čištění nástrojů	•				
Čištění/výměna síťového filtru		•			
Čištění/výměna filtrační látky		•			
Čištění ochrany proti přeplnění nádrže/plováku. (Ujistěte se, že lze plovákem v pracovní poloze snadno pohybovat nahoru/dolů.)	•				
Vyčistěte stroj vlhkým hadříkem.	•				

Intervaly údržby

Stroje TASKI jsou velmi kvalitní zařízení, která byla testována ve výrobě a autorizovanými kontrolory z hlediska bezpečnosti osob. Elektrické a mechanické komponenty podléhají po delší době používání opotřebení a procesu stárnutí.

- Pro zajištění provozní bezpečnosti a připravenosti stroje k provozu musí být prováděn jeho servis, a to po 500 pracovních hodinách nebo alespoň jednou ročně.



Upozornění:

V případě mimořádného namáhání a/ nebo nedostatečné údržby je nutné zvolit kratší intervaly.

Zákaznická služba

Pokud nás kontaktujete z důvodu provozní poruchy nebo pro objednání dílů, uvádějte vždy typové označení a číslo stroje.

Tyto údaje najdete na typovém štítku svého stroje. Na poslední straně tohoto návodu k použití je uvedena adresa vašeho nejbližšího servisního partnera TASKI.

Poruchy

Porucha	Možná příčina	Odstranění poruchy	Strana
Stroj nefunguje, nelze ho zapnout.	Stroj je vypnutý.	• Zapněte spínač zap/vyp.	23
	Síťová zástrčka není zapojená.	• Zapojte zástrčku do síťové zásuvky.	23
	Defektní hlavní přívodní kabel.	• Vyměňte hlavní přívodní kabel.	
	Vadný spínač zap/vyp.	• Kontaktujte svého servisního partnera.	
	Motor se neotáčí.	• Kontaktujte svého servisního partnera.	
Ze stroje uniká pěna nebo kapalina.	Plovák není funkční.	• Vypněte spínač zap/vyp. • Zkontrolujte funkčnost plováku. • Odstraňte příčinu chyby.	23
Podlaha zůstává mokrá. Špinavá voda není vysávána.	Nádrž je plná.	• Vyprázdněte nádrž.	23
	Lišta Fixomat není správně nastavená.	• Nastavte lištu Fixomat. • Nastavte lamelu.	23
Špatný sací výkon.	Nádrž je plná.	• Vyprázdněte nádrž.	23
	Filtrační látka je znečištěná.	• Vyčistěte nebo vyměňte filtrační látku.	23
	Filtrační disk je znečištěný.	• Vyměňte filtrační disk.	23
	Ucpaná hadice nebo prachová hubice (např. kousky dřeva, zbytky tkaničky).	• Odstraňte cizí tělesa.	23
	Síťový filtr je znečištěný.	• Vyčistěte nebo vyměňte síťový filtr.	
	Lišta Fixomat není správně nastavená.	• Nastavte lištu Fixomat. • Nastavte lamelu.	

Technické údaje

Stroj	vacumat 44T		
Jmenovité napětí	220–240 V ~	120V ~	AC
Frekvence	50 až 60	60	Hz
Jmenovitý výkon nominální	1900	1600	W
Rozměry (d x š x v)	83 x 53 x 93		cm
Délka hlavního přívodního kabelu	15		m
Maximální hmotnost stroje připraveného k provozu	23		kg
Objem nádrže mokré/suché vysávání +/- 5 %	44 až 44		l

Zjištěné hodnoty podle IEC 60335-2-69			
Hladina akustického tlaku LpA	73		dB (A)
Nejistota KpA	4		dB (A)
Celková hodnota vibrací	<2.5		m/s ²
Nejistota K	0,25		m/s ²
Ochrana proti rozstříku vody	IPX4		
Třída ochrany	II	I	

Příslušenství

Č.	Výrobek
8504480	Souprava pro mokré vysávání Premium, obsah: sací hadice 2,2 m kompletní, sací trubice, úhlová spojka, hubice pro pevné lamely
8504490	Souprava pro mokré vysávání Standard, obsah: sací hadice 2,2 m kompletní, sací trubice, plastová hubice s pevnými lamelami
8505500	Filtrační látka s kroužkem
	Univerzální prachová hubice 30 cm (oranžová), filtrační koš, filtrační látka

Přeprava



Upozornění:

Stroj přepravujte ve svislé poloze.



Upozornění:

Zajistěte, aby byl stroj v přepravním vozidle pevně ukotvený a zabezpečený.

Likvidace



Upozornění:

Stroj a příslušenství je po jejich vyřazení nutné odvézt k odborné likvidaci provedené v souladu s místními předpisy. Vaši servisní partneři Diversey vám při tom rádi poskytnou podporu,

Přehled

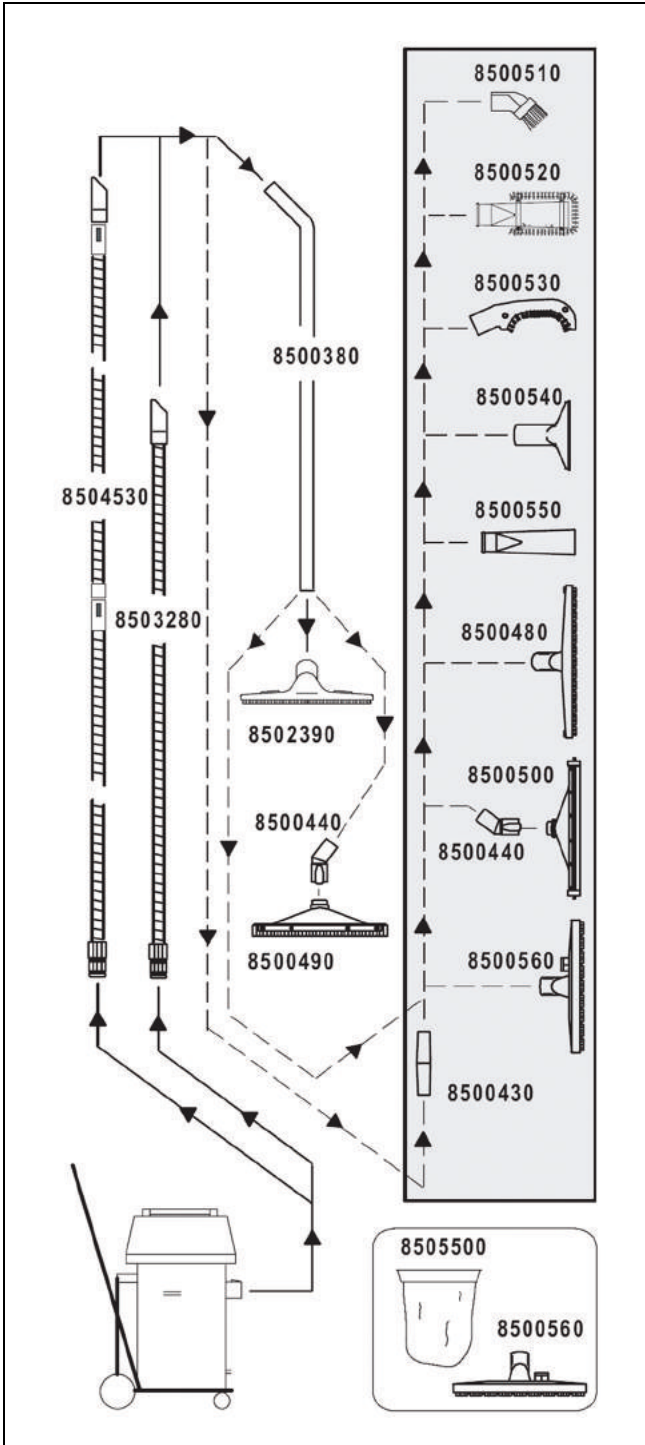

Oversættelse af den originale Brugervejledning

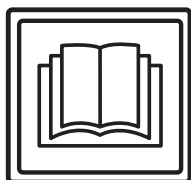

FORSIGTIG!

Læs brugervejledningen og sikkerhedsinstruktionerne grundigt igennem, inden du bruger maskinen første gang.

Opbevar brugervejledningen et sted, hvor du let kan få adgang til den, hvis du får brug for at læse i den på et senere tidspunkt.

Symbolforklaring



Fare:

Dette symbol gør opmærksom på vigtige oplysninger. Hvis du ikke overholder disse anvisninger, kan det medføre personskader og/eller omfattende materielle skader!



Vigtigt:

Dette symbol gør opmærksom på vigtige oplysninger. Hvis du ikke overholder disse anvisninger, kan det medføre fejl og materielle skader.



Bemærk!

Dette symbol gør opmærksom på vigtige oplysninger i sammenhæng med effektiv brug af produktet. Hvis du ikke overholder disse anvisninger, kan der opstå fejl!

• Det indeholder anvisninger om de arbejdsstrin, der skal udføres i rækkefølge.

Indholdsfortegnelse

Sikkerhedsinstruktioner	30
Rengøringsmidler	31
Yderligere dokumentation	31
Oversigt over maskinens opbygning	32
Før idrifttagning	33
Arbejdsstart	34
Afsluttende arbejde	34
Afslutning af arbejdet	35
Service, vedligeholdelse og pleje	35
Funktionsfejl	36
Tekniske specifikationer	36
Tilbehør	37
Transport	37
Bortskaffelse	37
Oversigt	37

Tilsigtet brug af maskinen

Maskinerne er beregnet til professionel anvendelse (f.eks. på hoteller, skoler, hospitaler, fabrikker, i indkøbscentre, sports-haller, kontorer og lign.)

Ved anvendelsen skal denne betjeningsvejledning overholdes nøje og for de enkelte typer gælder de teknikker, der står på siden 33.

Maskinen må kun bruges til rengøring indendørs.



Vigtigt:

Vådrensning af parket- og laminatgulve med denne maskine sker på egen risiko.



Fare:

Hvis der foretages ændringer på denne maskine, som ikke er godkendt af Diversey, er sikkerhedsmærkerne og CE-mærkningen for denne maskine ikke længere gyldige. Hvis maskinen bruges til andre formål end de, den er beregnet til, kan det medføre personskader, skader på maskinen og skader i de umiddelbare omgivelser. I sådanne tilfælde bortfalder ethvert garanti- og erstatningskrav.

Sikkerhedsinstruktioner

TASKI-maskiner er konstrueret i overensstemmelse med de gældende sikkerheds- og sundhedskrav i de relevante EU-direktiver og er derfor forsynet med et CE-mærke.



Fare:

Maskinen må kun anvendes af personer, som er blevet instrueret i brugen af den og har vist, at de er i stand til at betjene maskinen korrekt, og som desuden udtrykkeligt har fået til opgave at anvende den.



Fare:

Maskinen må ikke bruges af personer med nedsatte fysiske, sensoriske eller mentale evner, ej heller personer, der mangler erfaring og viden. Dette gælder også børn. *Børn skal være under opsyn, så de ikke leger med maskinen.*



Fare:

Maskinen må ikke anvendes eller opbevares i lokaler med eksplosionsfarlige og let brændbare materialer (som f.eks. benzin, opløsningsmidler, olie, støv m.m.).

Maskinens elektriske og mekaniske komponenter kan antænde sådanne materialer.



Fare:

Maskinen må ikke anvendes til opsugning af giftige, sundhedsskadelige, ætsende og irriterende materialer (som f.eks. farligt støv m.m.) eller brændbare væsker. Filtersystemet kan ikke filtrere sådanne materialer fra på tilstrækkeligt effektiv vis, og derfor kan brugerens og øvrige tilstedeværendes helbred være i fare.



Fare:

Vær altid meget opmærksom på omgivelserne og eventuelle personer i den umiddelbare nærhed, især børn. Sørg altid for at sænke hastigheden på steder med dårligt udsyn, f.eks. ved døre eller foran sving.



Fare:

Det er ikke tilladt at transportere personer eller genstande på maskinen.



Fare:

I tilfælde af fejl eller defekter samt efter et sammenstød eller lignende uheld, skal maskinen efterses af en autoriseret fagmand, inden den tages i brug igen. Dette gælder også, hvis maskinen har stået ude i det fri, har været nedsænket i vand eller har været udsat for fugt.



Fare:

Ved skader på sikkerhedsrelevante dele som skureemne, hovedledning eller cover til de strømførende dele skal maskinen standses og slukkes med det samme!



Fare:

Maskinen må ikke stilles, parkeres eller opbevares på hældninger.



Fare:

Ved reparation eller vedligeholdelse skal maskinen være slukket.



Fare:

Undersøg jævnligt de elektriske ledningsføringer for evt. skader eller ælde og undlad at betjene maskinen, hvis den ikke er i fejlfri stand, og sørg for, at den bliver vedligeholdt af faguddannet personale!



Vigtigt:

Maskinen skal beskyttes, så den ikke kan bruges af uvedkommende. Opbevar derfor maskinen i et aflåst rum inden du går væk fra den.



Vigtigt:

Maskinen må kun anvendes og opbevares i tørre omgivelser med relativt lidt støv ved temperaturer på mellem +10 °C/+ 50 °F og + 35 °C/+ 95 °F.



Vigtigt:

Reparationer af mekaniske eller elektriske dele på maskinen skal udføres af autoriserede fagfolk, som har kendskab til alle relevante sikkerhedsforskrifter i denne forbindelse.



Vigtigt:

Der må kun anvendes værktøj (børster, rondeller o.lign.), som er nævnt i afsnittet Tilbehør i denne brugervejledning, eller som anbefales af TASKI-konsulenten. Hvis der anvendes andre børster eller andet værktøj, kan det begrænse maskinens sikkerhed og funktioner.



Vigtigt:

Sørg altid for at overholde de gældende nationale forskrifter vedrørende personbeskyttelse og ulykkesforebyggelse samt producentens anvisninger vedrørende anvendelse af rengøringsmidler.



Vigtigt:

Det er forbudt at trække strømstikket ud eller sætte det i, hvis man har våde hænder.



Vigtigt:

Kontroller om den forsyningsspænding, der er angivet på typeskiltet, svarer til den lokale forsyningsspænding på anvendelsesstedet.



Vigtigt:

Sørg for, at hovedledningen ikke bliver beskadiget af på grund af varme, olie og skarpe kanter.



Vigtigt:

Sluk øjeblikkeligt for sugeenheden, hvis der kommer skum eller væske ud af maskinen!



Vigtigt:

TASKI-maskiner og -apparater er konstrueret på en måde, så de – ifølge den aktuelle videnskabelige forskning – ikke udsender støj eller afgiver vibrationer, der er til skade for sundheden. Se tekniske specifikationer på side 36.

Rengøringsmidler



Bemærk!

TASKI-maskiner er konstrueret til at opnå optimale rengøringsresultater med TASKI-rengøringsmidler.

Brug af andre rengøringsmidler kan medføre driftsfejl og skader på maskinen eller omgivelserne.

Af denne grund anbefaler vi, at der udelukkende anvendes TASKI-rengøringsmidler ved brug af denne maskine.

Fejl, der skyldes anvendelse af forkerte rengøringsmidler, er ikke omfattet af garantien.

Henvend dig hos din TASKI-servicepartner, hvis du vil have nærmere oplysninger.

Yderligere dokumentation



Bemærk!

Du kan finde det elektriske diagram til denne maskine på reservedelslisten.

Kontakt kundeservice for yderligere informationer.

Oversigt over maskinens opbygning

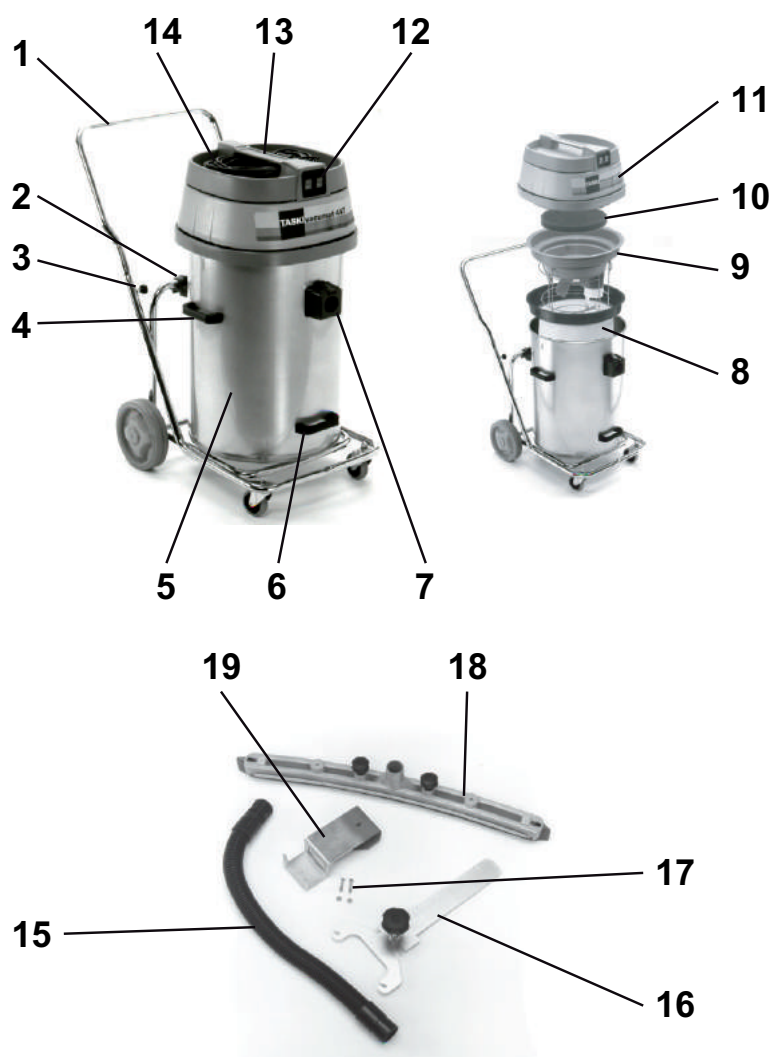

- 1 Tipstel med stødbøjle
- 2 Tipholder
- 3 Stjerneskruer (til montering af stødbøjlen)
- 4 Bærehåndtag på siden (til løftning og transport af tanken)
- 5 Tank
- 6 Løftehåndtag til hældning af tanken
- 7 Indtag
- 8 Filterdug med ring
- 9 Flyderholder
- 10 Lydabsorberende
- 11 Tanklåg
- 12 Til/fra - beskyttet håndtag (alt efter ydelsesbehov kun en eller begge motorer)
- 13 Maskinhåndtag
- 14 Tilslutning til netstik
- 15 Sugerslange
- 16 Holder til Fixomat-dyse
- 17 Fastgøringsskruer
- 18 Fixomatdyse
- 19 Holderanordning til Fixomat-dyse

Før idrifttagning

Vandsugning med vådsugningssættet

- Sæt stødbøjlen i tipstellets rørende og spænd stjerneskrueerne.
- Løft tanklåget

Kontroller om flyderholderen er monteret. Hvis ikke:

- tag indsættet til tørsugning og dobbelt filter papirpose dor-salino ud.
- tag det forefaldende skidt ud af tanken.
- Sæt flyderholderen i.

Indtaget skal være mellem flyderholderens to stålstyrestænger.

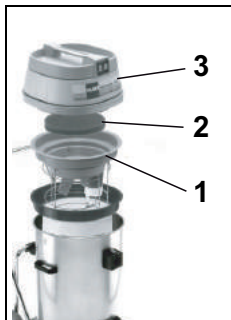

- Sæt maskinen sammen som vist. (1. flyderholder, 2. lydabsorberende, 3. tanklåg).



Vigtigt:

Kontroller om tanklåget ligger rigtigt på tanken.

- Sæt vådsugningssættet sammen.
- Sæt sugeslangen på indtaget.

Vandsugning med Fixomat-dyse



- Skub de to rasterhåndtag udad.
- Hold fast i bærehåndtagene på siden og tag tanken af tipstellet.

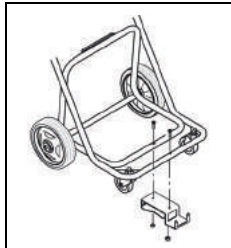

- Monter holderanordningen til Fixomat-dysen på tipstellet.
- Sæt tanken på tilstellet igen og skub rasterhåndtagene indad igen.

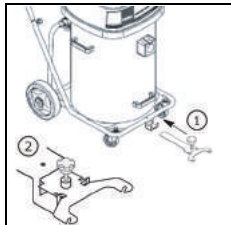

- Skub holderen til Fixomat-dysen i den dertil indrettede åbning og sæt den i hak.
Fixomat-dysen er i parkeringsposition.

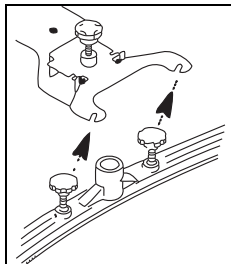

- Monter skviseren og spænd skrueerne.
Underlægsskiven skal være oven over skviserholderen.

- Forbind indtaget og Fixomat-dysen med sugeslangen.

- Løft og skub holderen til Fixomat-dysen bagud indtil den er i bund og sænk Fixomat-dysen.

Fixomat-dysen er i arbejdsstilling.

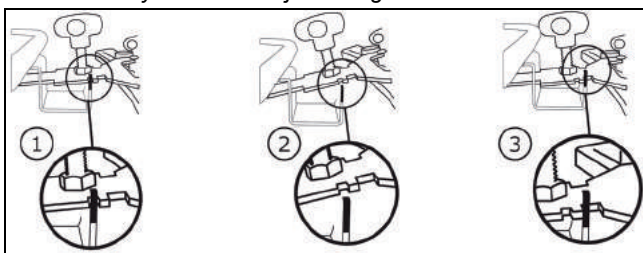

Tørsugning



Vigtigt:

Maskinen må aldrig bruges uden filterdug.



Bemærk!

Fixomat-dysen egner sig ikke til tørsugning.



Bemærk!

Tilbehøret til tørsugning findes på side 37 i denne brugervejledning.

Kontroller om filterkurven er monteret. Hvis ikke:

- tag flyderholderen ud.
- tag det forefaldende skidt ud af tanken.
- skyl tanken med vand og lad den tørre.



- Sæt filterdugen med ring i.

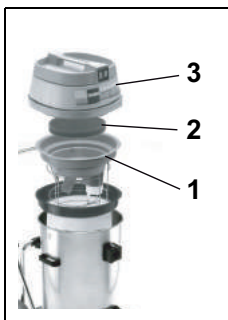

- Sæt maskinen sammen som vist. (1. flyderholder, 2. lydabsorberende, 3. tanklåg).
Indtaget skal være mellem flyderholderens to stålstyrestænger.

- Sæt så sugeslangen på indtaget.

Anvendelsesteknik

Maskine	vacumat 44T
Våd rengøring	ja
Tør rengøring	ja
Rengøring af parket og laminat	nej

Arbejdsstart

Tør og vådsugning



Vigtigt:

Sug ikke dele som f.eks. metaldele, skruer osv. De kan beskadige maskinen.

- Sæt stikket i stikkontakten og tryk på til/fra-kontakten.



Vigtigt:

Hvis det nominelle indhold nås under vådsugningen, afbrydes sugeluften af flyderen.

Der suges ikke mere væske op og støvsgeren skal slukkes og tømmes.

Afsluttende arbejde

Vandsugning

- Løft og skub holderen til Fixomat-dysen bagud indtil den er i bund og sænk Fixomat-dysen.

Fixomat-dysen er i parkeringsposition.

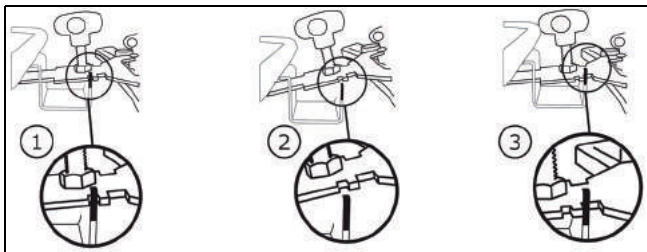

- Tryk på håndtaget og træk sugeslangen af indtaget.
- Løsn fastgøringsskruerne på skviseren.
- Afmonter skviseren og spænd skruerne.
- Rengør Fixomat-dysen under rindende vand ved hjælp af en børste.
- Tag tanklåget af og tag flyderholderen ud.

Tøvsugning



- Hold fast i filterdugens ring med en hånd.
- Brug den anden hånd til at holde bøjlens på filterdugens bund og ryst let.
Så falder støvet ned på tankens bund uden at blive hvirvlet op.

- Støvsug filterdugen med en anden støvsuger.

Bemærk!



Det opsugede støv skal bortskaffes i henhold til de nationale bestemmelser.



Vigtigt:

Maskinen må kun bruges med en funktionsdygtig filterdug.

Udskift filterduge der er stærkt slidte eller beskadigede.

Tippefunktion



- Hold stellet og tip tanken for at tømme den.

Bærefunktion



- Skub de to rasterhåndtag udad.
- Tøm tanken.

- Skyl tanken og flyderholderen.

Flyderholderen skal vedligeholdes efter hver anvendelse.

- Sæt maskinen sammen igen.

Rengøring af flyderholderen



- Tag tørstoffilteret (sort) ud, tøm det, og vask det under rindende vand.

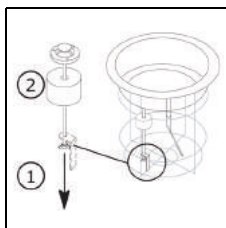

- Skru vingemøtrikken ud. Flyderen kan så trækkes af over gevindroden.
Gør flyderen og ventilen grundigt rene.

- Kontroller at flyderen ikke er beskadiget.
- Skub flyderen over gevindroden og skrue vingemøtrikken i.
- Kontrollér:
 - at flyderen nemt kan bevæges opad/nedad.
 - at flyderen dækker flyderholderen helt.



Vigtigt:

Maskinen må aldrig bruges uden tørstoffilter.

Afslutning af arbejdet

- Sluk maskinen (til/fra-kontakt) og træk stikket ud af stikkontakten.

Rengøring af maskinen



Vigtigt:

Rengør aldrig maskinen med en højtryksrensers eller en vandslange.

Vand, der trænger ind i maskinen, kan forårsage store skader på de mekaniske og elektriske dele.

- Tør maskinen af med en fugtig klud.

Opbevaring/parkering af maskinen (ikke i drift)

- Vikl hovedledningen løst op.



Bemærk!

Maskinen må aldrig opbevares mens den er våd. Lad den tørre inden den samles.

På den måde undgås skimmeldannelse og ubehagelige lugte.

Service, vedligeholdelse og pleje

For at maskinen kan fungere korrekt og få en lang levetid, skal den vedligeholdes.



Vigtigt:

Der må kun anvendes originale TASKI-reservedele, ellers bortfalder garantien og eventuelle erstatningskrav.

Symbolforklaring:

◇ = efter hver rengøring, ◇◇ = hver uge, ◇◇◇ = hver måned, ⊗ = servicelampe

Aktivitet	◇	◇◇	◇◇◇	⊗	Side
Rengøring af børster	•				
Rengøring/udskiftning af tørstoffilter		•			
Rengøring/udskiftning af filterdug		•			
Rengør tankens/flyderens overfyldningsbeskyttelse. (Kontroller at flyderen i brugsstilling nemt kan bevæges opad/nedad)	•				
Rengøring af maskine med fugtig klud	•				

Vedligeholdelsesintervaller

TASKI-maskiner er maskiner af høj kvalitet, hvis sikkerhed er blevet kontrolleret på fabrikken og af autoriserede kontrollører. Elektriske og mekaniske komponenter slides og ældes, efterhånden som de anvendes.

- For at opretholde en høj driftssikkerhed og funktionsdygtighed skal der gennemføres et serviceeftersyn på maskinerne, når vedligeholdelsesindikatoren lyser eller efter 500 arbejdstimer, og mindst en gang om året.



Bemærk!

Ved særlig høj belastning og eller utilstrækkelig vedligeholdelse skal intervallerne være kortere.

Kundeservice

Hvis du henvender dig til os på grund af en funktionsfejl eller en bestilling, skal du altid oplyse typenummer og maskinnummer.

Du kan finde begge numre på din maskines typeskilt. På den sidste side i denne brugervejledning kan du finde adressen på en TASKI-servicepartner i nærheden af dig.

Funktionsfejl

Funktionsfejl	Mulig årsag	Afhjælpning af fejl	Side
Maskine fungerer ikke og kan ikke tændes	Maskinen er slået fra.	• Tænd til/fra-kontakten	32
	Strømskiftet er ikke sat i	• Slut strømskiftet til stikkontakten	32
	Netkabel defekt	• Udskift netkablet	
	Til/fra-kontakt defekt	• Kontakt din servicepartner.	
	Motoren drejer ikke rundt	• Kontakt din servicepartner.	
Der slipper skum eller væske ud af maskinen	Flyderen fungerer ikke	• Sluk til/fra-kontakten • Kontroller at flyderen fungerer. • Afhjælp fejlens årsag	32
Gulvet bliver ved med at være vådt. Det snavsede vand suges ikke op	Tanken er fuld	• Tøm tanken	32
	Fixomat-dysen er ikke indstillet rigtigt	• Indstil Fixomat-dysen • Indstil bladet	32
Maskinen suger ikke tilstrækkeligt.	Tanken er fuld	• Tøm tanken	32
	Filterdugen er beskidt	• Udskift eller rengør filterdugen	32
	Filterskiven er beskidt	• Udskift filterskiven	32
	Slangen eller støvdysen er tilstoppet (med f.eks. små træstykker eller stofrester).	• Fjern fremmedlegemerne	32
	Tørstoffilteret er beskidt	• Udskift eller rengør tørstoffilteret	
	Fixomat-dysen er ikke indstillet rigtigt	• Indstil Fixomat-dysen • Indstil bladet	

Tekniske specifikationer

Maskine	vacumat 44T		
Mærkespænding	220-240V~	120V~	AC
Frekvens	50-60	60	Hz
Nominal ydelse	1900	1600	W
Mål (L x B x H)	83 x 53 x 93		cm
Hovedledningens længde	15		m
Maksimal vægt, driftsklar maskine	23		kg
Tankvolumen våd / tør +/- 5 %	44 / 44		l

Beregnete værdier i henhold til IEC 60335-2-69			
Støjniveau LpA	73		dB (A)
Usikkerhed KpA	4		dB (A)
Samlet svingningsværdi	< 2.5		m/s ²
Usikkerhed K	0.25		m/s ²
Stænkvandsbeskyttelse	IPX4		
Beskyttelsesklasse	II	I	

Tilbehør

Nr.	Artikel
8504480	Premium-vådsugningssæt bestående af: Sugeslange 2,2 m komplet, sugerør, vinkelkobling, dyse til stive blade
8504490	Standard-vådsugningssæt bestående af: Sugeslange 2,2 m komplet, sugerør, plasticdyse med stive blade
8505500	Filterdug med ring
	Universal støvdyse 30 cm (orange), filterkurv, filterdug

DA

Transport



Bemærk!

Maskinen skal transporteres i stående tilstand.



Bemærk!

Sørg for, at maskinen er surret godt fast og sikret tilstrækkeligt på det køretøj, den skal transporteres på.

Bortskaffelse



Bemærk!

Maskinen og tilbehøret skal bortskaffes korrekt og i henhold til gældende nationale bestemmelser. Det kan din Diversey-servi-cepartner være dig behjælpelig med.

Oversigt

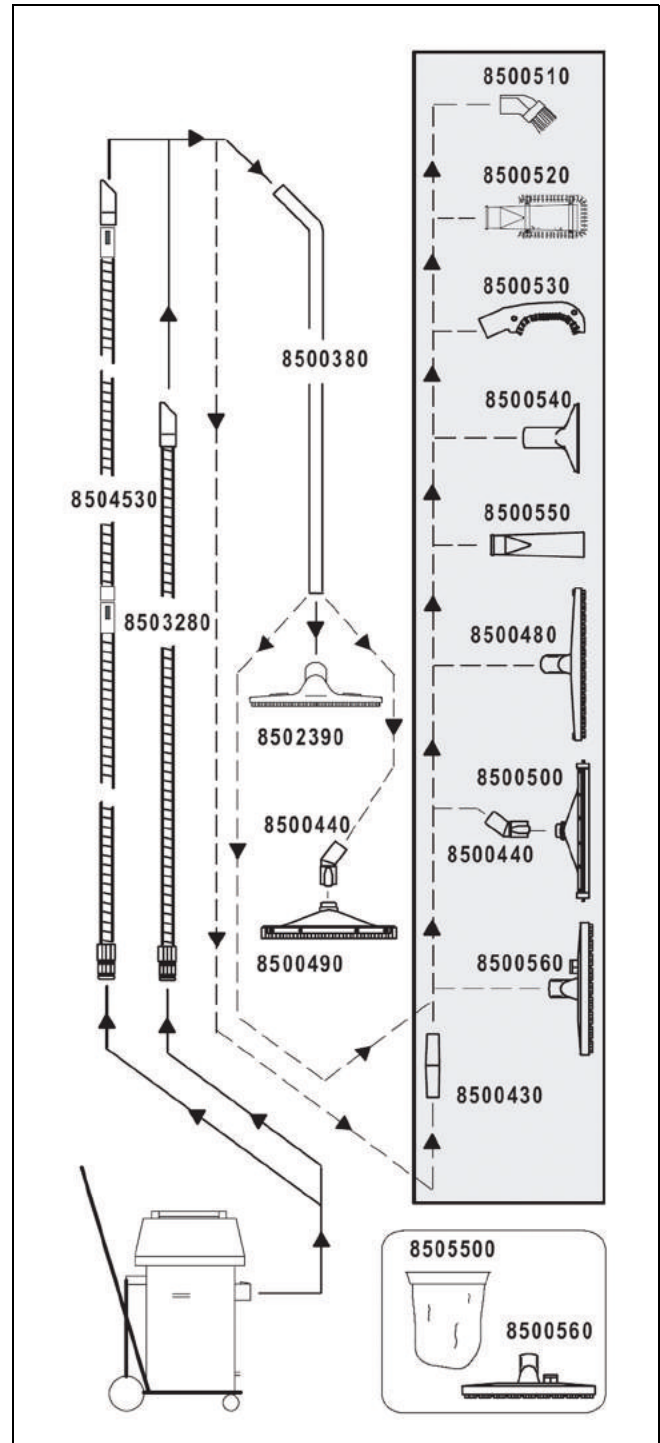

Originalbedienungsanleitung

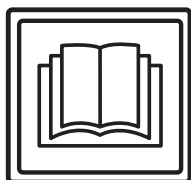

VORSICHT!

Vor der ersten Inbetriebnahme der Maschine sind die Bedienungsanleitung und Sicherheitshinweise unbedingt zu lesen.

Bewahren Sie die Bedienungsanleitung sorgfältig und griffbereit auf, um jederzeit nachschlagen zu können.

Zeichenerklärung



Gefahr:

Dieses Symbol weist auf wichtige Informationen hin. Das Nichtbefolgen dieser Hinweise kann zur Gefährdung von Personen und / oder umfangreichen Sachschäden führen!



Achtung:

Dieses Symbol weist auf wichtige Informationen hin. Das Nichtbefolgen dieser Hinweise kann zu Störungen und Sachschäden führen!



Hinweis:

Dieses Symbol weist auf wichtige Informationen im Zusammenhang mit der effizienten Nutzung des Produktes hin. Das Nichtbefolgen dieser Hinweise kann zu Störungen führen!

- Es enthält Hinweise zu den Arbeitsschritten, die Sie der Reihe nach ausführen müssen.

Inhaltsverzeichnis

Sicherheitshinweise	38
Reinigungsprodukte	40
Erweiterte Dokumente	40
Aufbauübersicht	41
Vor Inbetriebnahme	42
Arbeitsbeginn	43
Abschlussarbeiten	43
Arbeitsende	44
Service, Wartung und Pflege	44
Störungen	45
Technische Informationen	45
Zubehör	46
Transport	46
Entsorgung	46
Übersicht	47

Bestimmungsgemässe Verwendung

Die Maschinen sind für den gewerblichen Einsatz (z.B. in Hotels, Schulen, Krankenhäuser, Fabriken, Einkaufszentren, Sporthallen, Büros u.ä.) bestimmt.

Unter strikter Berücksichtigung dieser Bedienungsanleitung gelten für die einzelnen Typen die auf der Seite 42 angegebenen Anwendungstechniken.

Diese Maschinen sind ausschliesslich für die Verwendung im Innenbereich konzipiert.



Achtung:

Die Nassreinigung von Parkett- und Laminatböden mit dieser Maschine erfolgt auf eigenes Risiko.



Gefahr:

Nicht von Diversey autorisierte Änderungen an der Maschine führen zum Erlöschen von Sicherheitszeichen und der CE-Konformität. Ein Einsatz der Maschine entgegen der bestimmungsgemässen Verwendung kann zu Personenschäden, Schäden an der Maschine und in der Arbeitsumgebung führen. In solchen Fällen verfallen in der Regel jegliche Garantie- und eventuelle Gewährleistungsansprüche.

Sicherheitshinweise

TASKI-Maschinen entsprechen aufgrund ihrer Bauart und Konstruktion den einschlägigen, grundlegenden Sicherheits- und Gesundheitsanforderungen der EG-Richtlinien und tragen daher das CE-Zeichen.



Gefahr:

Die Maschine darf nur von Personen verwendet werden, welche im Gebrauch angemessen unterwiesen sind oder ihre Fähigkeiten zum Bedienen nachgewiesen haben und ausdrücklich mit der Benutzung beauftragt sind.



Gefahr:

Die Maschine darf nicht von Personen mit verringerten physischen, sensorischen oder mentalen Fähigkeiten, einschliesslich Kinder, oder einem Mangel an Erfahrung und Wissen benutzt werden.

Kinder sind zu beaufsichtigen, um sicherzustellen, dass sie nicht mit der Maschine spielen.



Gefahr:

Die Maschine darf nicht in Räumen verwendet werden, in denen explosionsgefährdete und leicht brennbare Stoffe (z.B. Benzin, Lösungsmittel, Heizöl, Staub usw.) gelagert oder verarbeitet werden.

Die elektrischen oder mechanischen Komponenten könnten zur Entzündung dieser Stoffe führen.



Gefahr:

Die Maschine darf nicht zum Aufsaugen von giftigen, gesundheitsschädlichen, ätzenden und reizenden Stoffen (z.B. gefährlicher Staub usw.) oder brennbare Flüssigkeiten verwendet werden. Das Filtersystem filtert Stoffe dieser Art nicht ausreichend heraus.

Mögliche Beeinträchtigungen der Gesundheit des Anwenders und Dritter sind nicht auszuschliessen.

**Gefahr:**

Achten Sie auf die örtlichen Gegebenheiten wie auf Dritte und Kinder! Insbesondere muss in der Nähe von unübersichtlichen Stellen, wie z.B. vor Türen oder Kurven, die Geschwindigkeit verlangsamt werden.

**Gefahr:**

Mit dieser Maschine dürfen keine weiteren Personen und Gegenstände transportiert werden.

**Gefahr:**

Bei Auftreten einer Fehlfunktion oder eines Defekts sowie nach einer Kollision oder einem Umsturz muss die Maschine vor einer erneuten Inbetriebnahme durch eine autorisierte Fachkraft überprüft werden. Dasselbe gilt, wenn die Maschine im Freien belassen, in Wasser getaucht bzw. Feuchtigkeit ausgesetzt war.

**Gefahr:**

Bei Beschädigungen sicherheitsrelevanter Teile, wie beispielsweise Bürstenabdeckung, Netzkabel oder Abdeckungen, die Zugang zu stromführenden Teilen ermöglichen, ist der Betrieb der Maschine unverzüglich zu unterbrechen!

**Gefahr:**

Die Maschine darf nicht auf Neigungen angehalten, abgestellt oder gelagert werden.

**Gefahr:**

Bei allen Arbeiten an der Maschine muss die Maschine ausgeschaltet werden.

**Gefahr:**

Prüfen Sie regelmässig das Netzkabel auf mögliche Defekte oder Alterung und nehmen Sie die Maschine nicht in Betrieb, wenn es nicht in einwandfreiem Zustand ist, sondern lassen Sie sie durch eine autorisierte Fachkraft instandsetzen!

**Achtung:**

Die Maschine muss vor unbefugter Verwendung geschützt werden. Verwahren Sie die Maschine deshalb in einem abgeschlossenen Raum, bevor Sie sich von der Maschine entfernen.

**Achtung:**

Die Maschine darf nur in einem trockenen, staubarmen Umfeld bei Temperaturen von +10 °C / + 50 °F bis + 35 °C / + 95 °F betrieben und gelagert werden.

**Achtung:**

Reparaturarbeiten an mechanischen oder elektrischen Teilen der Maschine dürfen nur von autorisierten Fachkräften durchgeführt werden, welche mit allen hier relevanten Sicherheitsvorschriften vertraut sind.

**Achtung:**

Es dürfen ausschliesslich Werkzeuge (Bürsten, Pads oder Ähnliches) verwendet werden, die in dieser Bedienungsanleitung unter Zubehör festgelegt oder durch den TASKI-Berater empfohlen werden. Andere Werkzeuge können Sicherheit und Funktionen der Maschine beeinträchtigen.

**Achtung:**

Nationale Vorschriften zum Personenschutz und zur Unfallverhütung wie auch Hersteller Angaben zur Verwendung von Reinigungsmitteln müssen konsequent beachtet werden.

**Achtung:**

Es ist untersagt mit nassen Händen den Netzstecker Ein- und Auszustecken!

**Achtung:**

Prüfen Sie, ob die auf dem Typenschild angegebene Nennspannung mit der bei Ihnen herrschenden Netzspannung übereinstimmt!

**Achtung:**

Achten Sie darauf, dass Sie das Netzkabel nicht durch quetschen, zerrren oder durch Hitze, Öl und scharfe Kanten beschädigen!

**Achtung:**

Schalten Sie das Saugaggregat sofort ab, wenn aus der Maschine Schaum oder Flüssigkeit austritt!

**Achtung:**

TASKI-Maschinen und -Geräte werden so konstruiert, dass nach dem derzeitigen Stand der Wissenschaft eine Gesundheitsgefährdung durch die auftretenden Lärmemissionen oder Vibrationen ausgeschlossen werden kann. Siehe technische Informationen auf Seite 45.

Reinigungsprodukte



Hinweis:

TASKI-Maschinen sind so konstruiert, dass sie mit TASKI-Reinigungsprodukten optimale Reinigungsergebnisse erzielen. Andere Reinigungsprodukte können zu Störungen und Schäden an der Maschine oder der Umwelt führen.

Aus diesem Grund empfehlen wir, ausschliesslich TASKI-Reinigungsprodukte zu verwenden.

Störungen, die durch falsche Reinigungsprodukte verursacht werden, sind durch die Garantie nicht abgedeckt.

Für weitere Informationen wenden Sie sich bitte an Ihren TASKI-Servicepartner.

Erweiterte Dokumente



Hinweis:

Das Elektroschema zu dieser Maschine, finden Sie in der Ersatzteilliste.

Kontaktieren Sie den Kundendienst für weitere Informationen.

Aufbauübersicht

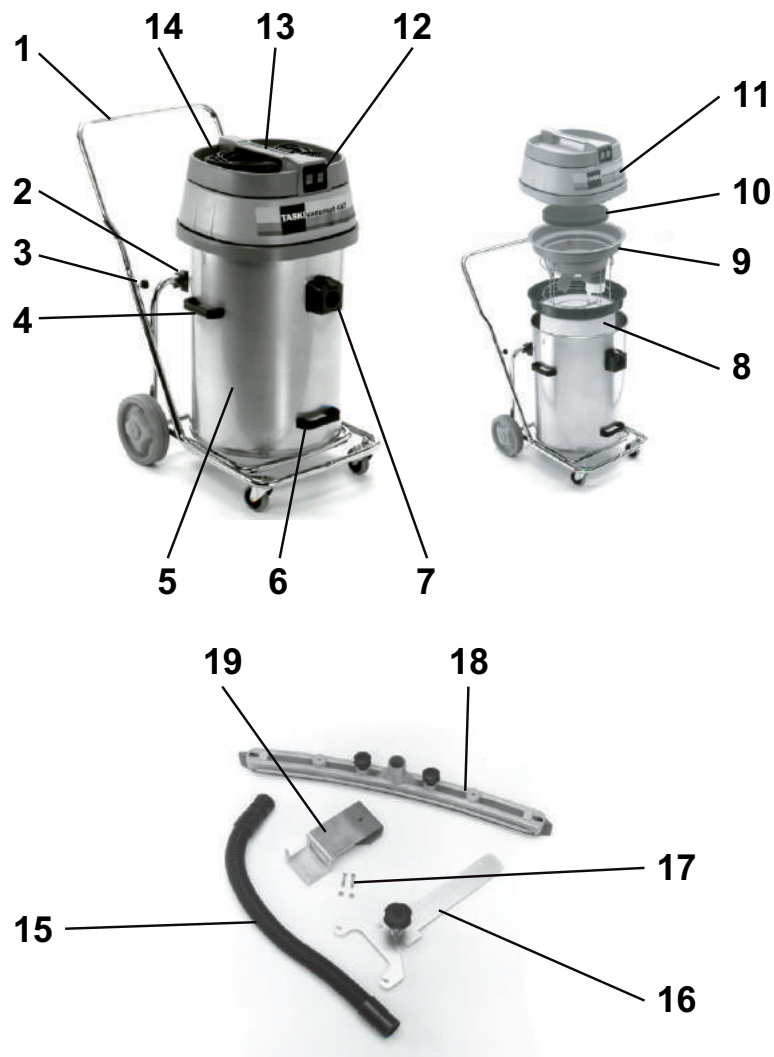

- 1 Kippfahrgestell mit Stossbügel
- 2 Kipphalterung
- 3 Sternschrauben (Befestigung des Stossbügels)
- 4 Seitliche Traggriffe (zum heben und transportieren des Kessels)
- 5 Kessel
- 6 Hebegriff zum kippen des Kessels
- 7 Saugstutzen
- 8 Filtertuch mit Ring
- 9 Schwimmereinsatz
- 10 Schalldämpfung
- 11 Saugeroberteil
- 12 Ein/Aus - Schalter (Nach Leistungsbedarf nur ein oder beide Motoren)
- 13 Maschinengriff
- 14 Netzanschlussleitung
- 15 Saugschlauch
- 16 Halterung für Fixomatdüse
- 17 Befestigungsschrauben
- 18 Fixomatdüse
- 19 Haltevorrichtung für Fixomatdüse

Vor Inbetriebnahme

Wassersaugen mit Set Nasssaugen

- Setzen Sie den Stossbügel in das Rohrende des Kippfahrgerüsts ein und ziehen Sie die Sternschrauben an.
- Heben Sie das Saugoberteil ab.

Prüfen Sie ob der Schwimmereinsatz montiert ist, wenn nicht:

- nehmen Sie den Einsatz fürs Trockensaugen und den Doppelfilter-Papiersack heraus.
- entfernen Sie allfällige Schmutzreste aus dem Kessel.
- Setzen Sie den Schwimmereinsatz ein.

Der Saugstutzen muss in der Mitte der beiden Führungsstangen des Schwimmereinsatzes sein.

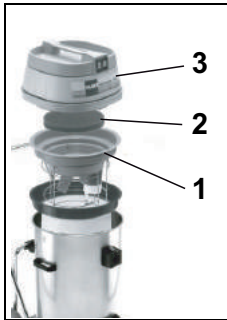

- Setzen Sie die Maschine wie abgebildet zusammen: (1. Schwimmereinsatz, 2. Schalldämpfung, 3. Saugeroberteil).



Achtung:

Kontrollieren Sie ob das Saugoberteil richtig auf dem Kessel aufliegt.

- Setzen Sie das Set Nasssaugen zusammen.
- Stecken Sie den Saugschlauch auf den Saugstutzen.

Wassersaugen mit Fixomatdüse (Option)



- Schieben Sie die beiden Rasterhebel nach aussen.
- Halten Sie die seitlichen Traggriffe und entnehmen Sie den Kessel vom Kippfahrgerüst.

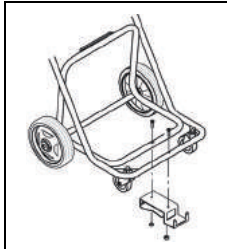

- Montieren Sie die Haltevorrichtung für die Fixomatdüse am Kippfahrgerüst.
- Setzen Sie den Kessel wieder auf das Kippfahrgerüst und schieben Sie die Rasterhebel wieder nach innen.

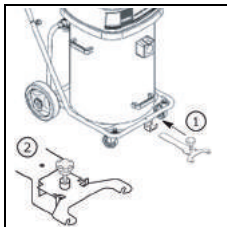

- Schieben Sie die Halterung für die Fixomatdüse in die dafür vorgesehene Öffnung und rasten Sie sie ein.
Die Fixomatdüse ist in Parkposition.

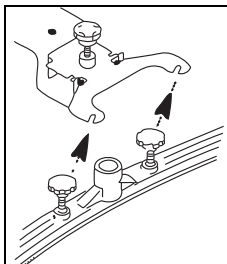

- Montieren Sie die Saugdüse und ziehen Sie die Schrauben an.
Die Unterlagsscheibe muss oberhalb der Saugdüsenaufhängung sein.

- Verbinden Sie den Saugstutzen und die Fixomatdüse mit dem Saugschlauch.
- Heben und schieben Sie die Halterung für die Fixomatdüse nach hinten bis zum Anschlag und senken Sie die Fixomatdüse.

Die Fixomatdüse ist in Arbeitsposition.

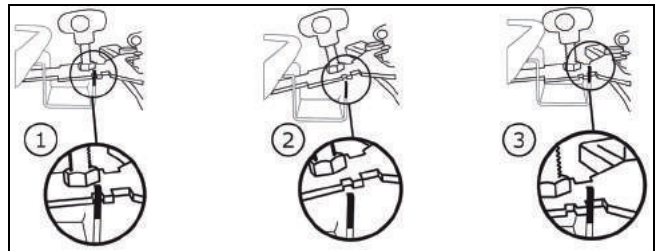

Trockensaugen



Achtung:

Diese Maschine darf nie ohne Filtertuch betrieben werden.



Hinweis:

Die Fixomatdüse ist für das Trockensaugen ungeeignet.



Hinweis:

Das Zubehör für das Trockensaugen finden Sie auf Seite 46 dieser Bedienungsanleitung.

Prüfen Sie ob der Filterkorb eingesetzt ist, wenn nicht:

- nehmen Sie den Schwimmereinsatz heraus.
- entfernen Sie allfällige Schmutzreste aus dem Kessel.
- spülen Sie den Kessel mit Wasser aus und lassen Sie ihn austrocknen.



- Setzen Sie das Filtertuch mit Ring ein.

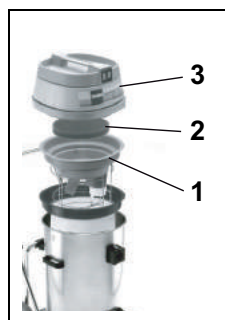

- Setzen Sie die Maschine wie abgebildet zusammen: (1. Schwimmereinsatz, 2. Schalldämpfung, 3. Saugeroberteil).
Der Saugstutzen muss in der Mitte der beiden Führungsstangen des Schwimmereinsatzes sein.

- Stecken Sie dann den Saugschlauch auf den Saugstutzen.

Anwendungstechnik

Maschine	vacumat 44T
Nassreinigen	ja
Trockenreinigen	ja
Parkett- und Laminatreinigen	nein

Arbeitsbeginn

Trocken- und Wassersaugen



Achtung:

Saugen Sie keine Gegenstände auf wie Metallteile, Schrauben, etc. Diese können die Maschine beschädigen!

- Verbinden Sie den Stecker mit der Netzsteckdose und betätigen Sie den Ein/Aus-Schalter.



Achtung:

Wird beim Nasssaugen der Nenninhalt erreicht, unterbricht der Schwimmer die Saugluft.

Es wird keine Flüssigkeit mehr aufgenommen und der Sauger muss abgeschaltet und entleert werden.

Abschlussarbeiten

Wassersaugen

- Heben und schieben Sie die Halterung für die Fixomatdüse nach hinten bis zum Anschlag und senken Sie die Fixomatdüse.

Die Fixomatdüse ist in Parkposition.

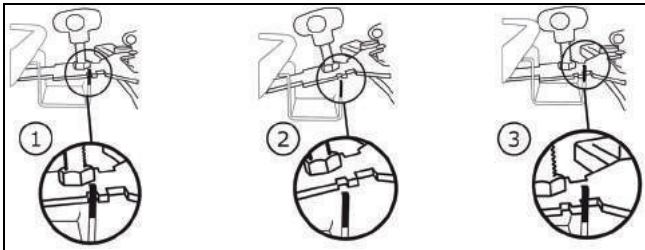

- Drücken Sie die Arretierung und ziehen Sie den Saugschlauch vom Saugstutzen weg.
- Lösen Sie die Befestigungsschrauben auf der Saugdüse.
- Demontieren Sie die Saugdüse und ziehen Sie die Schrauben an.
- Reinigen Sie die Fixomatdüse unter fließendem Wasser mit Hilfe einer Bürste.
- Heben Sie das Saugeroberteil ab und entnehmen Sie den Schwimmereinsatz.

Trockensaugen



- Halten Sie den Ring des Filtertuchs mit einer Hand fest.
 - Mit der anderen Hand halten Sie die Lasche am Filtertuchboden und schütteln leicht.
- Auf diese Weise fällt der Staub ohne Aufwirbeln auf den Kesselboden.*

- Saugen Sie das Filtertuch mit einem anderen Sauger ab.



Hinweis:

Der aufgesaugte Schmutz muss gemäss den nationalen Vorschriften entsorgt werden.



Achtung:

Die Maschine darf nur mit einem funktionsfähigem Filtertuch betrieben werden! Ersetzen Sie stark abgenutzte oder defekte Filtertuch.

Kippfunktion



- Halten Sie das Fahrgestell und kippen Sie den Kessel für die Entleerung.

Tragfunktion



- Schieben Sie die beiden Rasterhebel nach aussen.
- Entleeren Sie den Kessel.

- Spülen Sie den Kessel und den Schwimmereinsatz aus. *Nach jedem Einsatz muss der Schwimmereinsatz gewartet werden.*
- Setzen Sie die Maschine wieder zusammen.

Schwimmereinsatz reinigen



- Nehmen Sie den Grobfilter (schwarz) heraus und waschen Sie ihn unter fließendem Wasser.

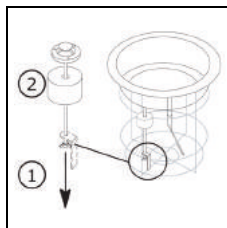

- Drehen Sie die Flügelmutter heraus. Der Schwimmer kann nun über die Gewindestange abgezogen werden. *Reinigen Sie den Schwimmer und das Ventil gründlich.*

- Kontrollieren Sie den Schwimmer auf Beschädigung.
- Schieben Sie den Schwimmer über die Gewindestange und drehen die Flügelmutter hinein.
- Kontrollieren Sie:
 - dass sich der Schwimmer leicht auf/ab bewegen lässt.
 - dass der Schwimmer den Schwimmereinsatz komplett abdeckt (dichtet).



Achtung:

Die Maschine darf nie ohne Grobfilter betrieben werden!

Arbeitsende

- Schalten Sie die Maschine aus (Ein/Aus-Schalter) und ziehen Sie den Stecker aus der Netzsteckdose.

Maschine reinigen



Achtung:

Reinigen Sie die Maschine nie mit einem Hochdruckreiniger oder Wasserstrahl. *Das in die Maschine eindringende Wasser kann zu erheblicher Beschädigung mechanischer oder elektrischer Teile führen.*

- Wischen Sie die Maschine mit einem feuchten Lappen ab.

Lagern / Parken der Maschine (nicht in Betrieb)

- Wickeln Sie das Netzkabel locker auf.



Hinweis:

Lagern Sie die Maschine nie im nassen Zustand. Lassen Sie es vor dem Zusammenbau trocknen. Dadurch kann die Bildung Schimmelpilz und unangenehmer Gerüche verhindert werden.

Service, Wartung und Pflege

Die Wartung der Maschine ist die Voraussetzung für einen einwandfreien Betrieb und eine lange Lebensdauer.



Achtung:

Es dürfen nur TASKI-Originalteile verwendet werden, andernfalls erlöschen alle Garantie- und Haftungsansprüche.

Zeichenerklärung:

- ◇ = Bei jedem Reinigungsende, ◇◇ = jede Woche, ◇◇◇ = jeden Monat, ⊗ = Service Lampe

Tätigkeit	◇	◇◇	◇◇◇	⊗	Seite
Werkzeug reinigen	•				
Grobfilter reinigen / wechseln		•			
Filtertuch reinigen / wechseln		•			
Überfüllsicherung Kessel / Schwimmer reinigen. (Vergewissern Sie sich, dass sich der Schwimmer in Gebrauchslage leicht auf/ab bewegen lässt)	•				
Maschine mit feuchtem Lappen reinigen	•				

Wartungsintervalle

TASKI Maschinen sind hochwertige Maschinen, welche im Werk und durch autorisierte Prüfer auf Ihre Sicherheit geprüft worden sind. Elektrische und mechanische Bauteile unterliegen nach längerer Einsatzdauer einem Verschleiss und einer Alterung.

- Zur Erhaltung der Betriebssicherheit und Einsatzbereitschaft muss nach 500 Arbeitsstunden oder mindestens einmal pro Jahr ein Service durchgeführt werden.



Hinweis:

Bei ausserordentlicher Beanspruchung und/oder ungenügender Wartung sind kürzere Intervalle erforderlich.

Kundendienst

Wenn Sie aufgrund einer Betriebsstörung oder einer Bestellung mit uns Kontakt aufnehmen, nennen Sie uns stets die Typenbezeichnung und die Maschinenummer.

Diese Angaben finden Sie auf dem Typenschild Ihrer Maschine. Auf der letzten Seite dieser Bedienungsanleitung finden Sie die Adresse Ihres nächstgelegenen TASKI-Servicepartners.

Störungen

Störung	Mögliche Ursache	Behebung der Störung	Seite
Maschine ohne Funktion lässt sich nicht einschalten	Maschine ausgeschaltet	• Ein/Aus-Schalter einschalten	41
	Netzstecker nicht eingesteckt	• Verbinden Sie den Netzstecker mit der Netzsteckdose	41
	Netzkabel defekt	• Netzkabel ersetzen	
	Ein/Aus-Schalter defekt	• Service-Partner kontaktieren	
	Motor dreht nicht	• Service-Partner kontaktieren	
Schaum- oder Flüssigkeit tritt aus der Maschine	Schwimmer ist nicht funktionstüchtig	• Ein/Aus-Schalter ausschalten • Kontrollieren Sie den Schwimmer auf seine Funktionstüchtigkeit • Beheben Sie die Fehlerursache	41
Boden bleibt nassSchmutzwasser wird nicht aufgesaugt	Kessel voll	• Kessel leeren	41
	Fixomatdüse nicht richtig eingestellt	• Fixomatdüse einstellen • Lamelle einstellen	41
Schlechte Saugleistung	Kessel voll	• Kessel leeren	41
	Filtertuch verschmutzt	• Filtertuch reinigen oder ersetzen	41
	Filterscheibe verschmutzt	• Filterscheibe ersetzen	41
	Schlauch oder Staubdüse verstopft (z.B. Holzstücke, Stoffreste)	• Fremdkörper entfernen	41
	Grobfilter verschmutzt	• Grobfilter reinigen oder ersetzen	
	Fixomatdüse nicht richtig eingestellt	• Fixomatdüse einstellen • Lamelle einstellen	

Technische Informationen

Maschine	vacumat 44T		
Nennspannung	220-240V~	120V~	AC
Frequenz	50-60	60	Hz
Nennleistung nominal	1900	1600	W
Masse (L x B x H)	83 x 53 x 93		cm
Länge Netzkabel	15		m
Maschinengewicht betriebsbereit maximal	23		kg
Kesselvolumen nass / trocken +/- 5%	44 / 44		l

Ermittelte Werte gemäss IEC 60335-2-69			
Schalldruckpegel LpA	73		dB(A)
Unsicherheit KpA	4		dB(A)
Schwingungsgesamtwert	<2.5		m/s ²
Unsicherheit K	0.25		m/s ²
Spritzwasserschutz	IPX4		
Schutzklasse	II	I	

Zubehör

Nr.	Artikel
8504480	Set Nassaugen Premium bestehend aus: Saugschlauch 2,2 m komplett, Saugstange, Winkelkupplung, Düse für Starrlamellen
8504490	Set Nassaugen Standard bestehend aus: Saugschlauch 2,2 m komplett, Saugstange, Kunststoffdüse mit Starrlamellen
8505500	Filtertuch mit Ring
	Universalstaubdüse 30 cm (orange), Filterkorb, Filtertuch

Transport

Hinweis:



Transportieren Sie die Maschine stehend.

Hinweis:



Achten Sie darauf, dass die Maschine im Transportfahrzeug festgezurt und gesichert ist.

Entsorgung

Hinweis:



Die Maschine und Zubehör sind nach Ihrer Ausserbetriebnahme einer fachgerechten Entsorgung gemäss den nationalen Vorschriften zuzuführen. Ihr Diversey-Servicepartner kann Sie dabei unterstützen.

Übersicht

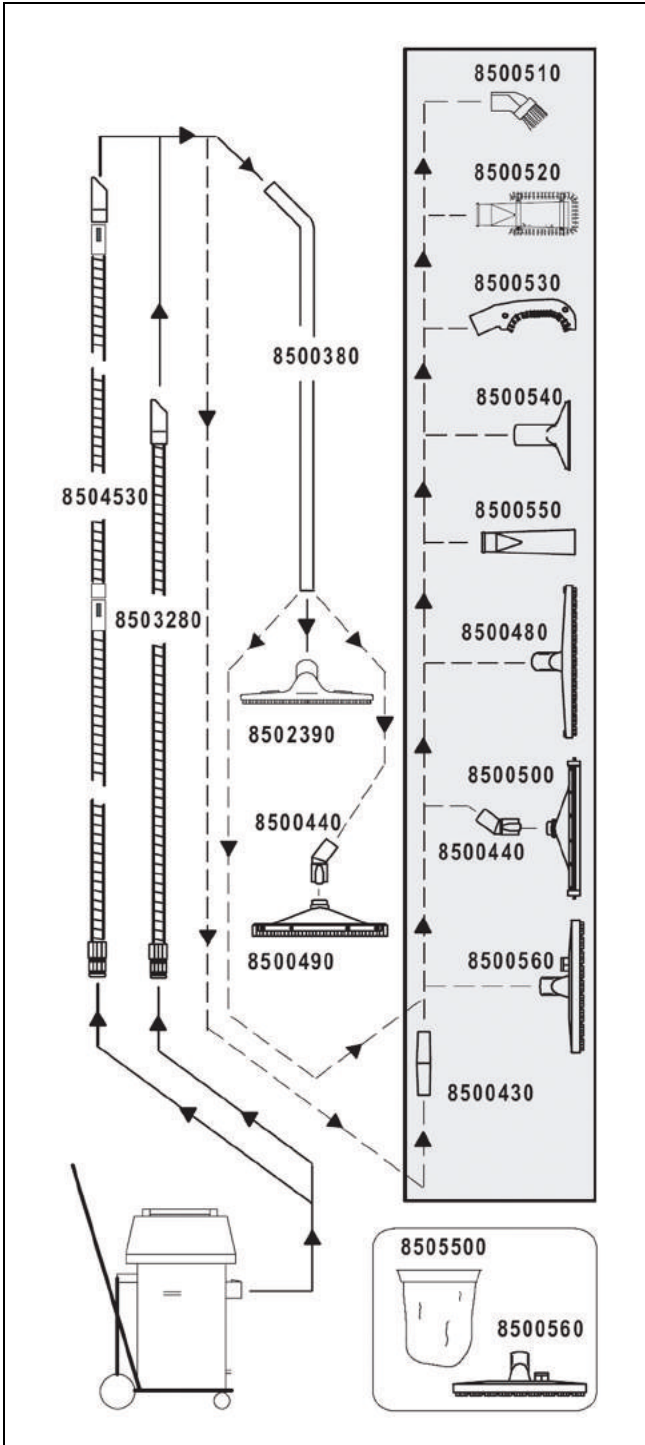

Translation of the original instructions of use

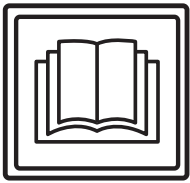

CAUTION!

Always read the instructions of use and the safety instructions before using the machine for the first time.

The instructions of use must be kept in a safe and well accessible place so that you can refer to them at any time.

Legend:



Caution:

This sign designates important information. Failure to follow these instructions may result in danger to persons and/or extensive damage to property!



Attention:

This sign designates important information. Failure to follow these instructions may result in faults and damage to property!



Notice:

This sign designates important information regarding the efficient use of the product. Failure to follow these instructions may result in faults!

- It includes instructions for the work steps that you must carry out in order.

Content

Safety instructions	48
Cleaning products	49
Further documents	50
Structural layout	51
Prior to commissioning	52
Beginning work with the machine	53
Conclusion operation	53
End of operation	54
Service, maintenance and care	54
Malfunctions	55
Technical data	55
Accessories	56
Transport	56
Disposal	56
General survey	57

Intended use

The machine is intended for commercial use (e.g. in hotels, schools, hospitals, factories, shopping centers, offices, etc.). Subject to strict compliance with the instructions of use, the application techniques described on page 52 apply for the individual model types.

These machines are exclusively designed for use in interior zones.



Attention:

The wet cleaning of parquet and laminate flooring with this machine is at your own risk.



Caution:

Changes to the machine that have not been authorized by Diversey will lead to the expiry of safety marks and CE conformity. Using the machine for purposes other than the intended purpose can cause injuries to persons, and damage to the machine and the working environment. Such cases will usually result in the termination of any warranty and possible guarantee claims.

Safety instructions

Due to their design and construction, TASKI machines comply with the relevant essential health and safety requirements of the EC directives; they therefore have the CE sign.



Caution:

The machine may only be used by persons who are adequately trained for the use of the machine or who have provided proof of their skills regarding the use of the machine and who are explicitly commissioned to use the machine.



Caution:

The machine must not be used by people with reduced physical, sensory or mental capacities, including children or people who lack experience or knowledge.

Children must be supervised to ensure that they do not play with the machine.



Caution:

Do not use the machine in rooms where explosive or highly combustible substances (e.g. gas, solvents, heating fuel, dust, etc.) are stored or processed.

These substances could be ignited by the electrical or mechanical components of the machine.



Caution:

Do not use the machine for the vacuum cleaning of toxic, harmful, corrosive or irritant substances (e.g. dangerous dust, etc.) or flammable liquids. The filter system does not adequately filter out these kinds of substances.

Possible impacts on the health of the user or third persons cannot be ruled out.



Caution:

Pay attention to the local situation as well as to third persons and children! In the vicinity of blind spots such as doors or curves in particular, it is important to reduce speed.



Caution:
Do not transport other persons and objects with this machine.



Caution:
In case of malfunction or defect or after collisions or toppling over, the machine must be inspected by an authorized expert before restarting. The same applies if the machine was left outdoors, immersed in water or subjected to moisture.



Caution:
The machine must be stopped immediately in case of damage to safety relevant parts such as brush covers, power supply cords or covers that enable access to live parts.



Caution:
The machine must not be stopped, parked or stored on slopes.



Caution:
The machine must be switched off for any work carried out on the machine.



Caution:
Regularly check the main cord for any defects or aging and do not put the machine into operation if it is not in perfect condition. Have it repaired by an authorized specialist instead!



Attention:
The machine must be protected against unauthorized use. Therefore, keep the machine in a locked room before leaving it.



Attention:
Operate and keep the machine in a dry and low-dust environment at temperatures between +10°C / + 50 °F and +35°C/ + 95 °F degrees only.



Attention:
Only authorized experts who are familiar with all safety instructions relevant for this machine are allowed to repair mechanical or electrical machine parts.



Attention:
Only tools (brushes, pads or similar) that are specified in these instructions of use under accessories, or which have been recommended by a TASKI consultant, may be used. Any other brushes might impair the safety and functions of the machine.



Attention:
National regulations for personal protection and accident prevention as well as the manufacturer's instructions for the use of cleaning solutions must be consistently observed.



Attention:
It is forbidden to plug in or unplug the main power supply cord with wet hands!



Attention:
Make sure that the rated voltage stated on the machine label is the same as the voltage rating of the plug socket!



Attention:
Take care not to damage the main cord by driving over it. Avoid crimping, tearing or damaging the power supply cord through heat, oil, or sharp objects!



Attention:
In case of foam or liquid leakage from the machine, the suction unit must be switched off immediately.



Attention:
TASKI machines and devices are designed such that health risks caused by noise emissions or vibrations can be ruled out according to the current state of science.
See the Technical Information on page 55.

Cleaning products



Notice:
TASKI machines are designed in such a way that optimal cleaning results can be achieved if TASKI cleaning products are used. Other cleaning products may cause malfunctions and damage to the machine or the environment. Therefore, we recommend the exclusive use of TASKI cleaning products. Faults caused by inappropriate cleaning products are not covered by the guarantee.

For further details, please contact your TASKI service partner.

Further documents



Notice:

The electric diagram of this machine is provided in the spare parts list.

Please contact your customer service for further information.

Structural layout

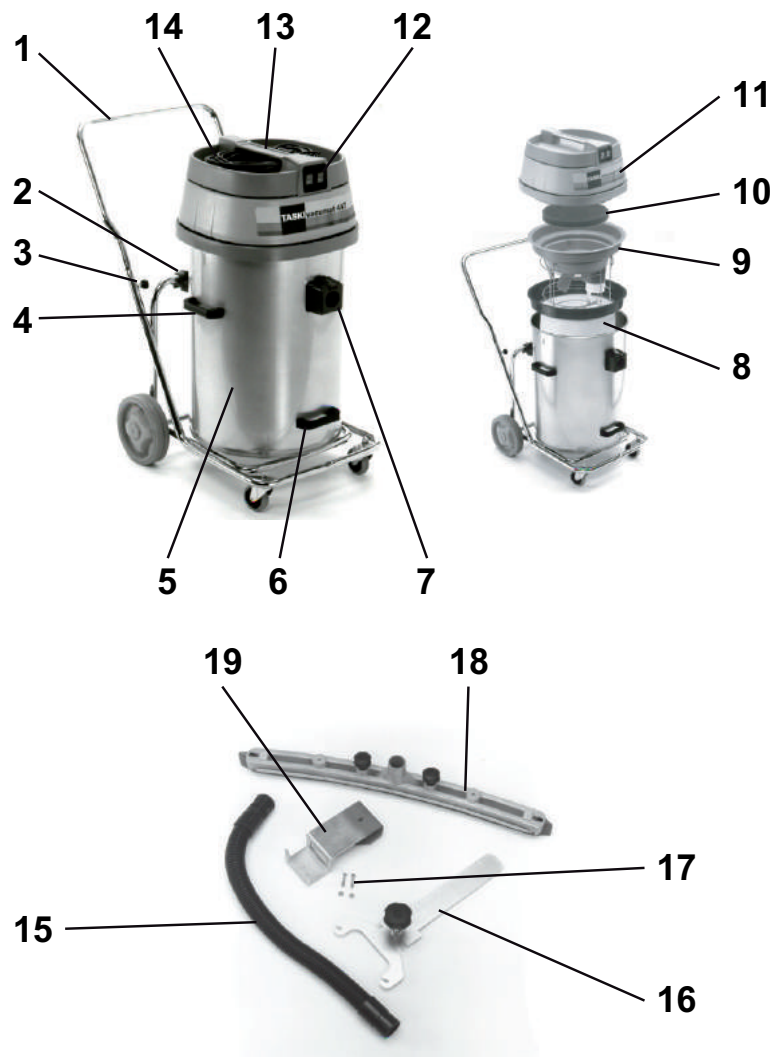

- 1 Tilting chassis with bumper
- 2 Tilting mount
- 3 Height adjustment screws (fixation of bumper)
- 4 Side carrying handle (for lifting and transporting the tank)
- 5 Tank
- 6 Lifting handle for tilting the tank
- 7 Intake
- 8 Filter cloth with ring
- 9 Float housing
- 10 Noise absorbing
- 11 Vacuum lid
- 12 ON/OFF switch (for only one or both motors depending on power requirement)
- 13 Machine handle
- 14 Mains connection line
- 15 Suction hose
- 16 Fixomat squeegee hose connector
- 17 Fixation screws
- 18 Fixomat squeegee
- 19 Holder for Fixomat squeegee

Prior to commissioning

Water vacuuming with wet vacuuming set

- Fit the bumper into the end of the pipe on the tilting chassis and tighten the star screws.
- Lift off the vacuum lid.

Check that the float housing is properly mounted and the machine is ready for correct cleaning method, if not:

- Remove the insert for dry vacuuming and the double filter paper sack.
- Remove any residual dirt from the tank.
- Insert the float housing back into place.

The intake must be in the center of the two central steel guide bars of the float insert.

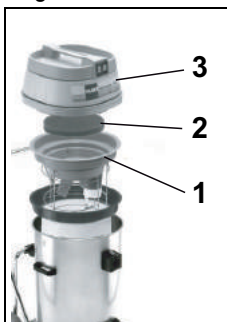

- Re-assemble the machine as shown here:
(1. Float housing, 2. Noise absorbing, 3. Vacuum lid).



Attention:

Check that the vacuum lid is lying correctly on the tank.

- Assemble the wet suction set.
- Attach the suction hose (squeegee) to the intake.

Wet vacuuming with the Fixomat squeegee (option)



- Push the levers that connect the tub to the tilting frame outwards.
- Hold the carrying handle on the side and remove the tank from the tilting chassis.

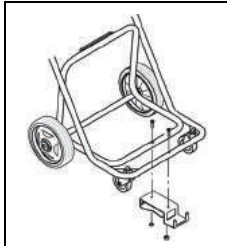

- Mount the holder for the Fixomat squeegee onto the tilting chassis.
- Remount the tank onto the tilting chassis and push the locking levers inwards.

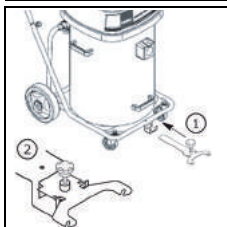

- Push the squeegee holder into the specified opening and latch it into place.
The Fixomat squeegee is in the parking position.

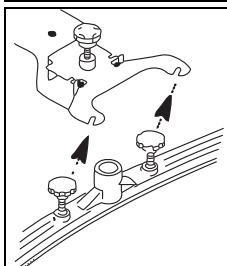

- Mount the squeegee and tighten the fixation screws.
The fixation screws must be positioned above the squeegee holder.

- Connect the intake and the Fixomat squeegee using the suction hose.
- Lift and push the Fixomat squeegee holder to the stop at the rear and lower the Fixomat squeegee.

The Fixomat squeegee is in the working position.

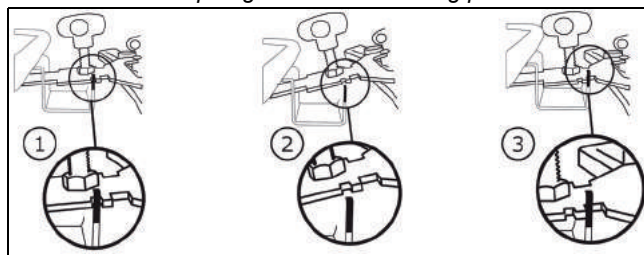

Dry vacuuming



Attention:

This machine must never be operated without the filter cloth.



Notice:

The Fixomat squeegee is unsuitable for dry suction use.



Notice:

You can find the accessories for dry vacuuming on page 56 of these Instructions of use.

Check that the filter basket is properly mounted, and the machine is ready for the correct cleaning method, if not:

- Remove the float housing.
- Remove any residual dirt from the tank.
- Clean the tank with water and leave it to dry.
- Insert the filter cloth with ring.

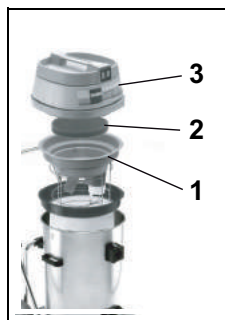

- Re-assemble the machine as shown here:
(1. Float housing, 2. Noise absorbing, 3. Vacuum lid).

The intake must be in the center of the two central steel guide bars of the float insert.

- Attach the suction hose to the intake.

Application technique

Machine	vacumat 44T
Wet cleaning	yes
Dry cleaning	yes
Cleaning parquet and laminate floors	no

Beginning work with the machine

Dry and wet vacuuming



Attention:

Do not vacuum objects such as screws and other metal parts or objects that may cause damage to the machine!

- Connect the plug to the mains socket and press the ON/OFF switch.



Attention:

When the nominal consumption is reached while wet vacuuming, the float will cut off the air suction.

No more liquid will be vacuumed and the machine must be turned off and emptied.

Conclusion operation

Wet vacuuming

- Lift and push the Fixomat squeegee holder to the stop at the rear and lower the Fixomat squeegee.

The Fixomat squeegee is in the parking position.

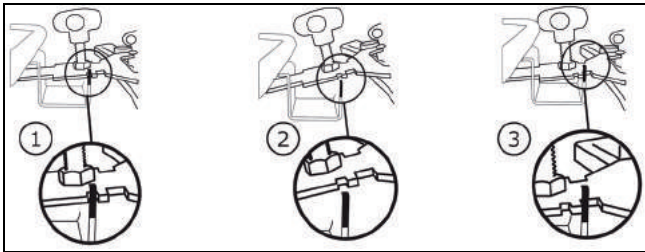

- Press the locking device on the intake and remove the suction hose.
- Loosen the fixation knobs on the squeegee.
- Remove the squeegee from the squeegee support.
- Clean the Fixomat squeegee with water using a brush.
- Lift off the vacuum lid and remove the float insert.

Dry vacuuming



- Firmly hold the ring of the filter cloth with one hand.
- Hold the shackle on the base of the filter cloth with the other hand and shake it lightly.

In this way, the dust will fall to the base of the tub without becoming stirred up.

- Vacuum off the dirt using another vacuum cleaner.



Notice:

The soiled solution that has been picked up must be disposed of in compliance with the national regulations.



Attention:

The machine may only be used with a fully functioning filter cloth!

Replace heavily worn or defective filter cloths.

Tilt function



- Hold the chassis and slowly tilt the tank to empty.

Carry function



- Push the levers that connect the tub to the tilting frame outwards.
- You will now be able to lift the tank from the frame and empty it.

- Rinse out the tank and the float insert.

The float insert must be maintained after every use.

- Re-assemble the machine.

Cleaning the float housing



- Remove the coarse filter (black) and wash it out under running water.

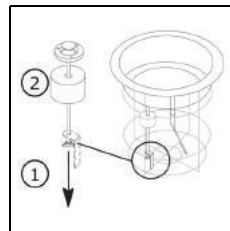

- Unscrew the wing nut. The float can now be pulled from the threaded rod.
Thoroughly clean the float and the valve.

- Check that the float is not damaged.
- Push the float over the threaded rod and retighten the wing nut.
- Check:
 - that the float can be moved up and down easily.
 - that the float covers the suction air inlet completely.



Attention:

This machine must never be operated without the coarse filter.

End of operation

- Switch the machine off (ON/OFF switch) and pull the power supply cord out of the mains socket.

Cleaning the machine



Attention:

Never clean the machine with a high-pressure cleaner or water jet.

Water ingress in the machine may cause considerable damage to the mechanical or electrical parts.

- Wipe the machine with a moist cloth.

Storing / parking the machine (not in operation)

- Wind up the main cord loosely.



Notice:

Never store the machine when it is still wet from cleaning. Always allow it to dry out before re-assembling.

This will prevent the formation of mold and unpleasant odors.

Service, maintenance and care

The maintenance of the machine is a prerequisite for impeccable operation and a long service life.



Attention:

Use original TASKI parts only; otherwise, any warranty and liability claims will expire.

Legend:

- ◇ = whenever cleaning is completed, ◇◇ = every week,
- ◇◇◇ = every month, ⊗ = service lamp

Activity	◇	◇◇	◇◇◇	⊗	Page
Cleaning the tool	•				
Cleaning / replacing the coarse filter		•			
Cleaning / replacing the filter cloth		•			
Cleaning the overflow protection (indication for full recovery tank) (Ensure that the float is not stuck and can easily move up and down)	•				
Clean the machine with a moist cloth	•				

Service intervals

TASKI machines are high-quality machines that have been checked for safety in the factory and by authorized inspectors. Electrical and mechanical parts are subject to wear and aging after a longer period of use.

- In order to maintain operational safety and readiness for use, the machine must be serviced after 500 working hours or at least once a year.



Notice:

In case of extraordinary use and/or insufficient maintenance, shorter intervals are required.

Service center

Please always indicate the type and number of the machine whenever you contact us for order placing or in case of malfunctions.

The required data are provided on the nameplate of your machine. The address of your closest TASKI service partner is provided on the last page of these instructions of use.

Malfunctions

Malfunction	Possible causes	Troubleshooting	Page
Machine without function	Machine is switched off	• Switch the ON/OFF switch	51
	No power supply	• Insert the plug into the mains socket	51
	Main cord defect	• Replace the main cord	
	Defective ON/OFF switch	• Contact your service partner	
	Motor does not turn	• Contact your service partner	
Foam or liquid leaking from the machine	Float malfunction	• Switch off ON/OFF switch. • Check the float to make sure it is fully functional and repair any fault • Repair any fault	51
Floor remains wet Soiled water is not vacuumed up	Tank full	• Empty the tank	51
	Fixomat squeegee not correctly adjusted	• Re-adjust • Replace the blade	51
Poor suction performance	Tank full	• Empty the tank	51
	Filter cloth soiled	• Clean or replace the cloth filter	51
	Filter disc dirty	• Replace the filter disc	51
	Hose or dust nozzle blocked	• Remove the blockage	51
	Coarse filter soiled	• Clean or replace coarse filter	
	Fixomat squeegee not correctly adjusted	• Re-adjust • Replace the blade	

Technical data

Machine	vacumat 44T		
Rated voltage	220-240V~	120V~	AC
Frequency	50-60	60	Hz
Rated power, nominal	1900	1600	W
Dimensions (LxWxH)	83 x 53 x 93		cm
Main cord length	15		m
Maximum weight of operational machine	23		kg
Tub capacity wet/dry +/- 5%	44 / 44		l

Values according to IEC 60335-2-69			
Sound pressure level LpA	73		dB(A)
Uncertainty KpA	4		dB(A)
Vibration	<2.5		m/s ²
Uncertainty K	0.25		m/s ²
Splash water guard	IPX4		
Protection class	II	I	

Accessories

No.	Item
8504480	Premium wet vacuuming set consists of: Suction hose 2.2 m complete, suction tube, angle coupling, squeegee for fixed blades
8504490	Standard wet vacuuming set consists of: Suction hose 2.2 m complete, suction tube, plastic squeegee with fixed blades
8505500	Filter cloth with ring
	Universal dust nozzle 30 cm (orange), filter basket, filter cloth

Transport



Notice:

Transport the machine in upright position.



Notice:

Make sure that the machine is lashed and secured in the transport vehicle.

Disposal



Notice:

After withdrawal from service, the machine and accessory parts must be adequately disposed of in compliance with the national regulations. Please contact your Di-versey service partner for help.

General survey

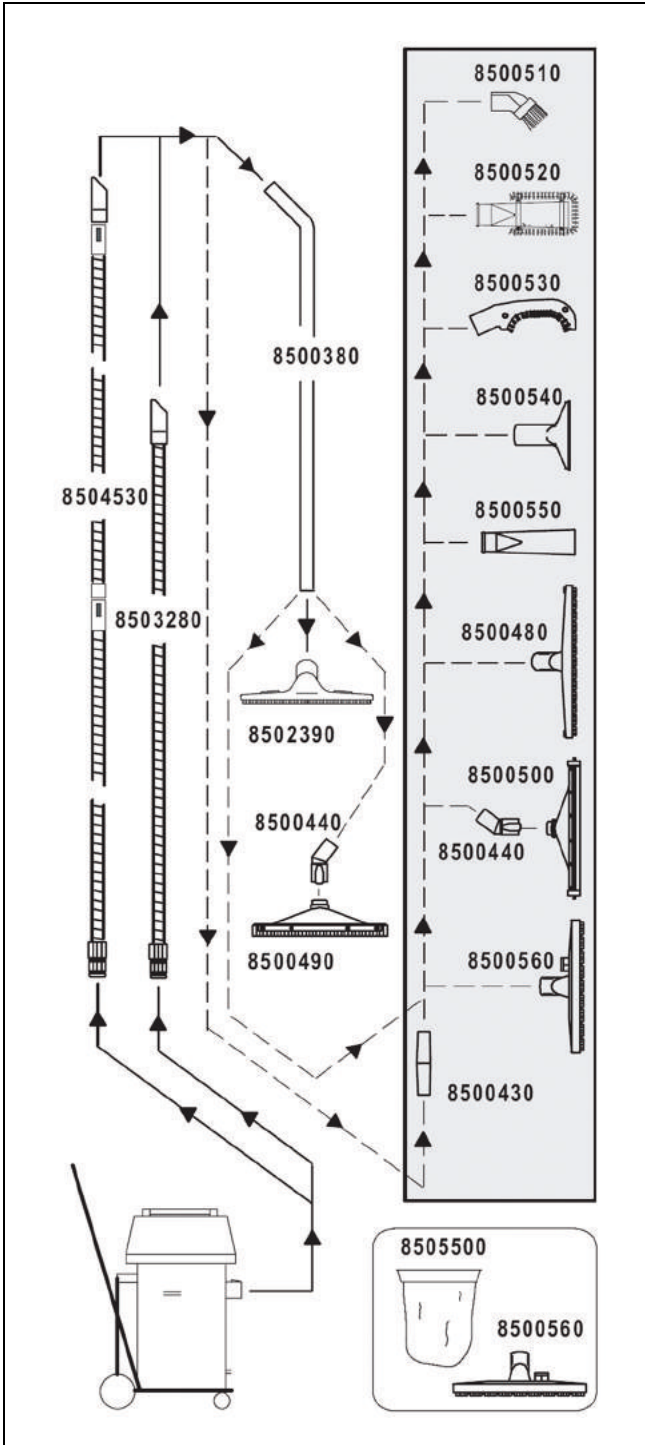

EN

Traducción de las instrucciones originales de uso

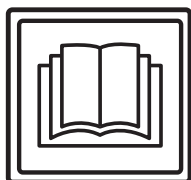

CUIDADO

Antes de la primera puesta en funcionamiento es importante que lea estas instrucciones de uso y las instrucciones de seguridad.

Conserve las instrucciones de uso cuidadosamente y en un sitio accesible para poder consultarlas en cualquier momento.

Explicación de los símbolos



Peligro:

Este símbolo indica información importante. El incumplimiento de estas indicaciones puede producir peligros para las personas y/o grandes daños.



Atención:

Este símbolo indica información importante. El incumplimiento de estas indicaciones puede ocasionar averías o daños.



Nota:

Este símbolo indica información importante relacionada con el uso eficiente del producto. El incumplimiento de estas indicaciones puede ocasionar averías.

- Incluye indicaciones sobre los pasos de trabajo que deben seguirse secuencialmente.

Índice

Instrucciones de seguridad	58
Productos de limpieza	60
Otros documentos	60
Vista general de la estructura	61
Antes de la puesta en marcha	62
Comienzo del trabajo	63
Cierre	63
Fin de la operación	64
Servicio, mantenimiento y cuidado	64
Averías	65
Datos técnicos	65
Accesorio	66
Transporte	66
Eliminación	66
Resumen	67

Uso adecuado de la maquinaria

Las máquinas están diseñadas para el uso industrial (por ejemplo: en hoteles, colegios, hospitales, fábricas, centros comerciales, oficinas, etc.).

Las técnicas de aplicación indicadas en la página 63 sirven para los tipos individuales bajo consideración de estas instrucciones de uso.

Estas máquinas están diseñadas exclusivamente para el uso en zonas interiores.



Atención:

La limpieza en mojado de suelos de parqué y laminado con esta máquina se realiza bajo su propio riesgo.



Peligro:

Los cambios a la máquina no autorizados por parte de Diversey llevan a la invalidación de los símbolos de seguridad y la Conformidad CE. Un uso de la máquina en contra del uso adecuado de la maquinaria puede producir daños a personas, a la máquina y al entorno laboral. Dichos casos conllevan siempre la pérdida de cualquier derecho de garantía.

Instrucciones de seguridad

Las máquinas TASKI cumplen por su diseño y estructura los requisitos de salud y seguridad básicos de la directiva CE y llevan por eso el símbolo CE.



Peligro:

La máquina debe usarse solo por personas que han sido instruidas de forma adecuada sobre su uso o que han demostrado sus conocimientos con respecto al uso y se les haya encargado dicho uso explícitamente.



Peligro:

La máquina no debe ser utilizada por niños ni por personas con capacidades físicas, sensoriales o mentales reducidas, o que carezcan de experiencia y conocimiento.

Los niños deben estar supervisados para asegurarse de que no juegan con la máquina.



Peligro:

La máquina no debe usarse en espacios donde se almacenan o trabajan materiales con peligro de explosión o fácilmente inflamables (por ejemplo: gasolina, disolventes, fuelóleo, polvos, etc.).

Los componentes eléctricos o mecánicos podrían causar la combustión de este material.



Peligro:

La máquina no debe ser utilizada para absorber materiales tóxicos, dañinos para la salud, corrosivos e irritantes (p. ej., polvo peligroso, etc.), o líquidos inflamables. Este sistema de filtrado no retiene suficientemente los materiales de este tipo.

Podría perjudicar la salud del usuario y de terceros.



Peligro:

Durante el funcionamiento, preste atención a su alrededor, como por ejemplo terceras personas y niños. Se debe moderar la velocidad especialmente cerca de lugares con poca visibilidad, como por ejemplo puertas o curvas.

**Peligro:**

Con esta máquina no deben transportarse otras personas u objetos.

**Peligro:**

Si apareciera un fallo en el funcionamiento, un defecto así como tras una colisión o una caída, la máquina deberá ser inspeccionada por un profesional autorizado antes de volver a utilizarla. Lo anterior se aplica también cuando la máquina se deja en el exterior, se sumerge en el agua o se expone a la humedad.

**Peligro:**

En caso de daños en piezas relevantes para la seguridad como la cubierta del cepillo, el cable principal o las cubiertas que dan acceso a piezas conductoras, se debe interrumpir inmediatamente el funcionamiento de la máquina.

**Peligro:**

La máquina no debe ajustarse, estacionarse o almacenarse en lugares inclinados.

**Peligro:**

La máquina debe estar desconectada durante todos los trabajos en ella.

**Peligro:**

Compruebe regularmente el cable principal para los posibles defectos o envejecimiento y no tome el motor en funcionamiento si no está en perfectas condiciones, ¡pero ellos reparados por un electricista autorizado!

**Atención:**

La máquina debe protegerse contra el uso ilícito. Guarde la máquina en una habitación cerrada antes de alejarse de la máquina.

**Atención:**

La máquina solo debe operarse y almacenarse en un entorno seco y sin polvo a temperaturas de +10 °C/+ 50 °F a + 35 °C/ + 95 °F.

**Atención:**

Los trabajos de reparación en piezas mecánicas o eléctricas de la máquina deben realizarse solamente por especialistas autorizados, que conozcan todas las normas de seguridad relevantes.

**Atención:**

Se deben usar exclusivamente herramientas (cepillos, almohadillas o similar), que hayan sido fijadas dentro de los accesorios de estas instrucciones de uso o que hayan sido recomendadas por un asesor de TASKI. Otras herramientas pueden afectar negativamente a la seguridad y las funciones de la máquina.

**Atención:**

Las normativas nacionales para la protección personal y para la prevención de accidentes, como también las indicaciones del fabricante para el uso de materiales de limpieza, deben ser cumplidas de manera consecuente.

**Atención:**

Se prohíbe enchufar y desenchufar el enchufe de la red con manos mojadas.

**Atención:**

Compruebe que la tensión nominal de la placa indicadora coincide con la tensión de red dominante en la máquina.

**Atención:**

Tenga en cuenta que el cable principal no se encuentra aplastado por herramientas rotativas (cepillos, almohadillas o similares), ni se tira de él, ni está dañado por aceite o esquinas agudas.

**Atención:**

¡Desconecte inmediatamente la unidad de aspiración si salieran espuma o líquidos de la máquina!

**Atención:**

Las máquinas y los dispositivos TASKI están diseñados de manera que, según el estado de la tecnología hoy en día, se pueden excluir peligros para la salud por las emisiones de ruidos o las vibraciones. Consulte los datos técnicos en la página 65.

Productos de limpieza



Nota:

Las máquinas TASKI están construidas de tal forma que se consiguen obtener resultados de limpieza óptimos con los productos de limpieza TASKI.

Otros productos de limpieza pueden provocar averías y daños a las máquinas o el entorno laboral.

Por esta razón, le recomendamos que use exclusivamente productos de limpieza TASKI.

Las averías que se produzcan por el uso de productos de limpieza incorrectos no estarán cubiertas por la garantía.

Para una información más detallada, contacte con el servicio técnico de TASKI.

Otros documentos



Nota:

El esquema eléctrico para esta máquina se encuentra en la lista de piezas de repuesto.

Contacte con el servicio de atención al cliente para más información.

Vista general de la estructura

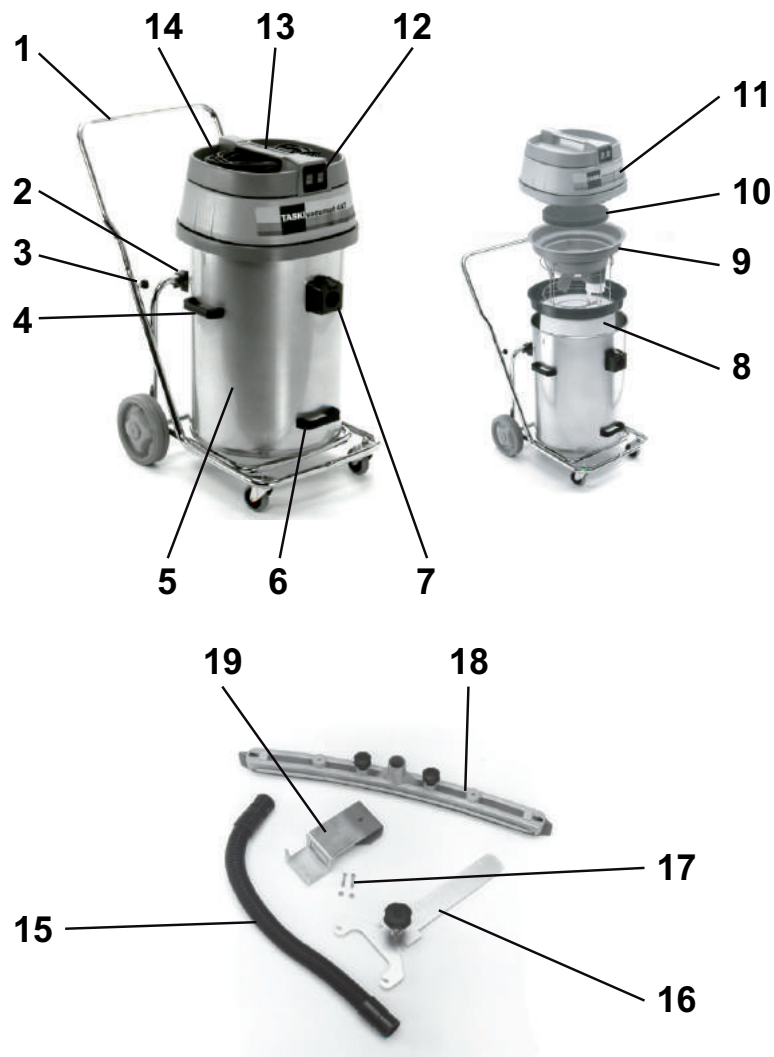

- 1 Chasis de inclinación con parachoques
- 2 Estabilizador antivuelco
- 3 Tornillo de estrella (fijación del parachoques)
- 4 Asas laterales (para elevación y transporte del tanque)
- 5 Tanque
- 6 Las manijas de levantamiento para inclinar el tanque
- 7 Consumo
- 8 Filtro de tela con anillo
- 9 Inserción de flotador
- 10 Absorción de ruido
- 11 Tapa de vaciado
- 12 Interruptor encendido/apagado (tras la reducción de la potencia de uno o ambos motores)
- 13 Peso de la máquina
- 14 Conductor de conexión de red
- 15 Manguera de aspiración
- 16 Enganche para swingo para Fixomat
- 17 Tornillos de fijación
- 18 Fixomat
- 19 Dispositivo de sujeción para Fixomat

Antes de la puesta en marcha

Aspirado de agua con juego de limpieza en mojado

- Ajuste el parachoques en el extremo del tubo del chasis de inclinación y extraiga los tornillos de estrella.
- Eleve la tapa de vaciado.

Compruebe si la inserción de flotador está montada, en caso contrario:

- Saque la inserción para el aspirado en seco del filtro de doble bolsa de papel dorsalino.
- Elimine el resto de suciedad ocasional del tanque.
- Coloque la inserción de flotador.

El consumo debe estar en el medio de ambos timones de acero de la inserción del flotador.

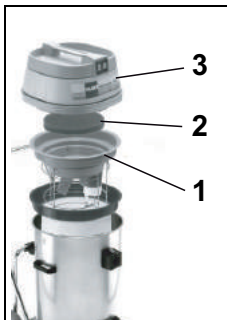

- Monte la máquina tal y como se muestra en las imágenes: (1. inserción de flotador, 2. absorción de ruido, 3. tapa de vaciado).



Atención:

Controle si la tapa de vaciado se cuelga correctamente en el tanque.

- Monte el juego de limpieza en mojado.
- Conecte el orificio de la manguera de succión en el consumo.

Aspirado de agua con la boquilla Fixomat (opcional)



- Tire hacia afuera ambas palancas de freno.
- Sujete las asas laterales y tome el tanque del chasis de inclinación.

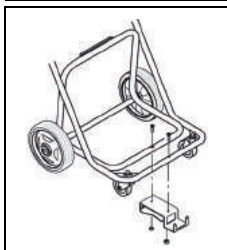

- Monte el dispositivo de soporte para la boquilla Fixomat en el chasis de inclinación.
- Vuelva a colocar el tanque en el chasis de inclinación y vuelva a tirar hacia dentro las palancas de freno.

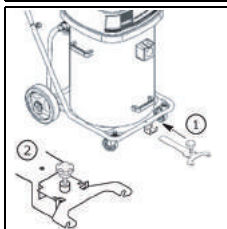

- Tire el enganche para swingo para la boquilla Fixomat hacia la abertura designada y encájela.
La boquilla Fixomat está en la posición de estacionamiento.

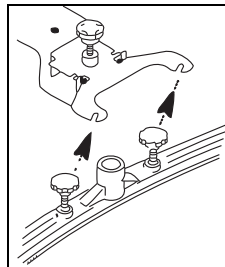

- Monte los labios y coloque los tornillos.

El reparto de carga debe estar por encima de la suspensión de la tobera de succión.

- Una el consumo y la boquilla Fixomat con el orificio de la manguera de succión.
- Levante y tire hacia atrás el enganche para swingo para la boquilla Fixomat hasta el block de detención y baje la boquilla Fixomat.

La boquilla Fixomat está en la posición de trabajo.

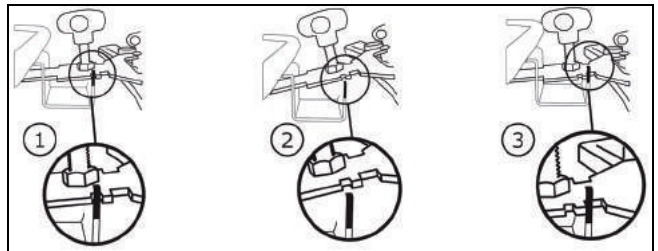

Aspirado en seco



Atención:

Esta máquina nunca debe utilizarse sin filtro de tela.



Nota:

La boquilla Fixomat no es apropiada para el aspirado en seco.



Nota:

El accesorio para el aspirado en seco se encuentra en la página 66 de estas instrucciones de uso.

Compruebe si el cestillo del filtro está insertado, en caso contrario:

- Saque la inserción de flotador.
- Elimine el resto de suciedad ocasional del tanque.
- Lave el tanque con agua y déjelo secar.



- Inserte el filtro de tela con una anilla.

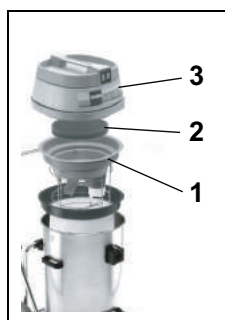

- Monte la máquina tal y como se muestra en las imágenes: (1. inserción de flotador, 2. absorción de ruido, 3. tapa de vaciado).
El consumo debe estar en el medio de ambos timones de acero de la inserción del flotador.

- Conecte entonces el orificio de la manguera de succión en el consumo.

Tecnología de aplicación

Máquina	vacumat 44T
Limpieza en mojado	Sí
Limpieza en seco	Sí
Limpieza de parquet y laminado	No

Comienzo del trabajo

Aspiración de agua y en seco



Atención:

No aspire objetos con piezas de metal, tornillos, etc, ya que pueden dañar a la máquina.

- Una el enchufe con el enchufe de la red y confirme el interruptor encendido / apagado.



Atención:

Si en el aspirado húmedo se alcanza la capacidad nominal, el flotador interrumpe el aspirado de aire.

No se absorberá ningún líquido y la aspiradora deberá apagarse y vaciarse.

Cierre

Aspiración de agua

- Levante y tire hacia atrás el enganche para swing para la boquilla Fixomat hasta el block de detención y baje la boquilla Fixomat.

La boquilla Fixomat está en la posición de estacionamiento.

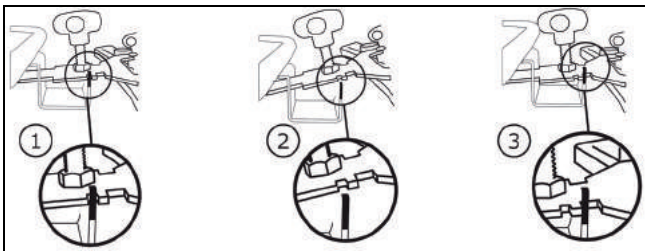

- Presione la palanca y cambie el orificio de la manguera de succión del consumo.
- Suelte los tornillos de fijación de los labios.
- Desmonte los labios y coloque los tornillos.
- Limpie la boquilla Fixomat bajo el agua con ayuda de un cepillo.
- Quite la tapa de vaciado y tome la inserción de flotador.

Aspirado en seco



- Sujete las anillas del filtro de tela con una mano.
- Con la otra mano, sujete la argolla en el filtro de tela y agite ligeramente.

De esta manera, el polvo cae sin arremolinarse sobre el suelo del tanque.

- Limpie el filtro de tela con otra aspiradora.



Nota:

La suciedad absorbida debe eliminarse de acuerdo con las normativas nacionales.



Atención:

La máquina solo debe utilizarse con un filtro de tela preparado para funcionar.

Sustituya el filtro de tela defectuoso o desgastado.

Función de inclinación



- Sujete el carro e incline el tanque para el vaciado.

Función de soporte de carga



- Tire hacia afuera ambas palancas de freno.
- Vacíe el tanque.

- Lave el tanque y la unidad de flotación.

Después de cada uso, la inserción de flotador debe inspeccionarse.

- Vuelva a montar la máquina.

Limpie la inserción de flotador



- Saque el filtro basto (negro) y lávelo con agua corriente.

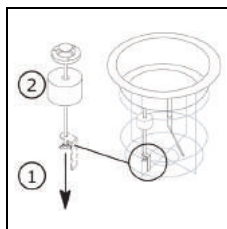

- Extraiga la tuerca de mariposa. El flotador puede extraerse mediante la varilla roscada.

Limpie el flotador y la válvula por encima.

- Controle que el flotador no tenga ningún daño.
- Tire del flotador sobre la varilla roscada y atornille la tuerca de mariposa.
- Controle:
 - que el flotador se pueda mover ligeramente.
 - que el flotador destape completamente la inserción del flotador (tapado).



Atención:

La máquina no debe utilizarse sin filtro basto.

Fin de la operación

- Apague la máquina (interruptor encendido/ apagado) y extraiga el enchufe del enchufe de la red.

Limpie la máquina



Atención:

Nunca limpie la máquina con un limpiador de aire comprimido o con un chorro de agua.

El agua que penetra en la máquina puede producir daños considerables en las piezas mecánicas o eléctricas.

- Limpie la máquina con un trapo húmedo.

Almacenamiento/Estacionamiento de la máquina (no operativa)

- Enrolle el cable principal de forma que quede suelto.



Nota:

Nunca almacene la máquina mojada. Séquela antes del montaje.

De esta forma se puede evitar la formación de moho, hongos y olores desagradables.

Servicio, mantenimiento y cuidado

El mantenimiento de la máquina es una condición para el funcionamiento sin problemas y la larga vida útil.



Atención:

Deben usarse solo piezas originales de TASKI, si no se pierde cualquier derecho de garantía y responsabilidad.

Explicación de los símbolos:

- ◊ = para cada fin de limpieza, ◊◊ = cada semana, ◊◊◊ = cada mes, ⊗ = luz de servicio

Actividad	◊	◊◊	◊◊◊	⊗	Página
Limpie la herramienta	•				
Limpieza / cambio de filtro basto		•			
Limpieza / cambio de filtro de tela		•			
Limpieza protección contra sobrellenado de tanque / flotador (Cerciórese de que el flotador se pueda mover ligeramente)	•				
Limpie la máquina con un trapo húmedo.	•				

Intervalos de mantenimiento

Las máquinas TASKI son máquinas de alta calidad, cuya seguridad ha sido verificada por inspectores autorizados en fábrica. Los componentes eléctricos y mecánicos se ven sometidos tras un uso prolongado al desgaste y al envejecimiento.

- Para mantener la seguridad en el funcionamiento y la disponibilidad, se debe realizar un servicio de mantenimiento cuando se encienda la luz indicadora de mantenimiento (ajuste de fábrica 500 horas de trabajo) o al menos una vez al año.

Nota:



En caso de requisitos extraordinarios y/o un mantenimiento insuficiente deben acortarse los intervalos.

Servicio de atención al cliente

En caso de ponerse en contacto con nosotros por una avería o para realizar un pedido, facilítenos primero la denominación del modelo y el número de la máquina.

Estas indicaciones se encuentran en la placa de características de la máquina. En la última página de estas instrucciones de uso encontrará la dirección de su servicio oficial TASKI.

Averías

Avería	Posible causa	Solución de la avería	Página
Las máquinas sin función no pueden encenderse	Máquina desconectada	• Conecte el interruptor Encendido / Apagado	61
	Enchufe de la red no conectado	• Conecte el enchufe de la red a la tomacorriente	61
	Cable principal defectuoso	• Sustituir cable principal	
	Interruptor Encendido / Apagado defectuoso	• Contacte con el servicio oficial	
	El motor no gira	• Contacte con el servicio oficial	
La espuma o el líquido sale de la máquina.	El flotador no está preparado para su uso.	• Apague el interruptor Encendido / Apagado • Controle el funcionamiento del flotador • Elimine la causa del error	61
El suelo permanece húmedo/No aspira el agua sucia.	Tanque lleno	• Tanque vacío	61
	La boquilla Fixomat no está correctamente instalada	• Instale la boquilla Fixomat • Instale la cuchilla	61
Mala capacidad de aspiración	Tanque lleno	• Tanque vacío	61
	Filtro de tela sucio	• Limpie o sustituya el filtro de tela	61
	Disco de filtro sucio	• Sustituya el disco de filtro	61
	Manguera o boquilla de polvo (por ejemplo: trozos de madera, resto de materiales)	• Eliminar cuerpo extraño	61
	Filtro basto sucio	• Limpie o sustituya el filtro basto	
	La boquilla Fixomat no está correctamente instalada	• Instale la boquilla Fixomat • Instale la cuchilla	

ES

Datos técnicos

Máquina	vacumat 44T		
Tensión nominal	220-240V~	120V~	CA
Frecuencia	50-60	60	Hz
Potencia nominal	1900	1600	W
Dimensiones (L x An x Al)	83 x 53 x 93		cm
Longitud del cable principal	15		m
Peso de la máquina máximo para el funcionamiento	23		kg
Volumen del tanque mojado / seco +/- 5%	44 / 44		l

Valor calculado de acuerdo con IEC 60335-2-69			
Nivel de intensidad acústica LpA	73		dB(A)
Desconcierto KpA	4		dB(A)
Valor total de vibración	<2.5		m/s ²
Desconcierto K	0,25		m/s ²
Protección contra salpicaduras de agua	IPX4		
Clase de protección	II	I	

Accesorio

N°	Artículo
8504480	El equipo de aspiración en mojado premium está compuesto por: orificio de manguera de succión 2,2 m completa, tubo de aspiración, acoplamiento de ángulo, tobera para cuchillas
8504490	El equipo aspiración en mojado estándar está compuesto por: orificio de manguera de succión 2,2 m completa, tubo de aspiración, tobera de plástico para cuchillas
8505500	Filtro de tela con anillo
	Tobera de polvo universal de 30 cm (naranja), cestillo de filtro, filtro de tela

Transporte

Nota:



Transporte la máquina de pie.

Nota:



Asegúrese de que la máquina esté correctamente sujeta y asegurada al vehículo de transporte.

Eliminación

Nota:



La máquina y los accesorios deben desecharse de forma profesional según las normativas nacionales. Su servicio técnico Diversey puede ayudarle.

Resumen

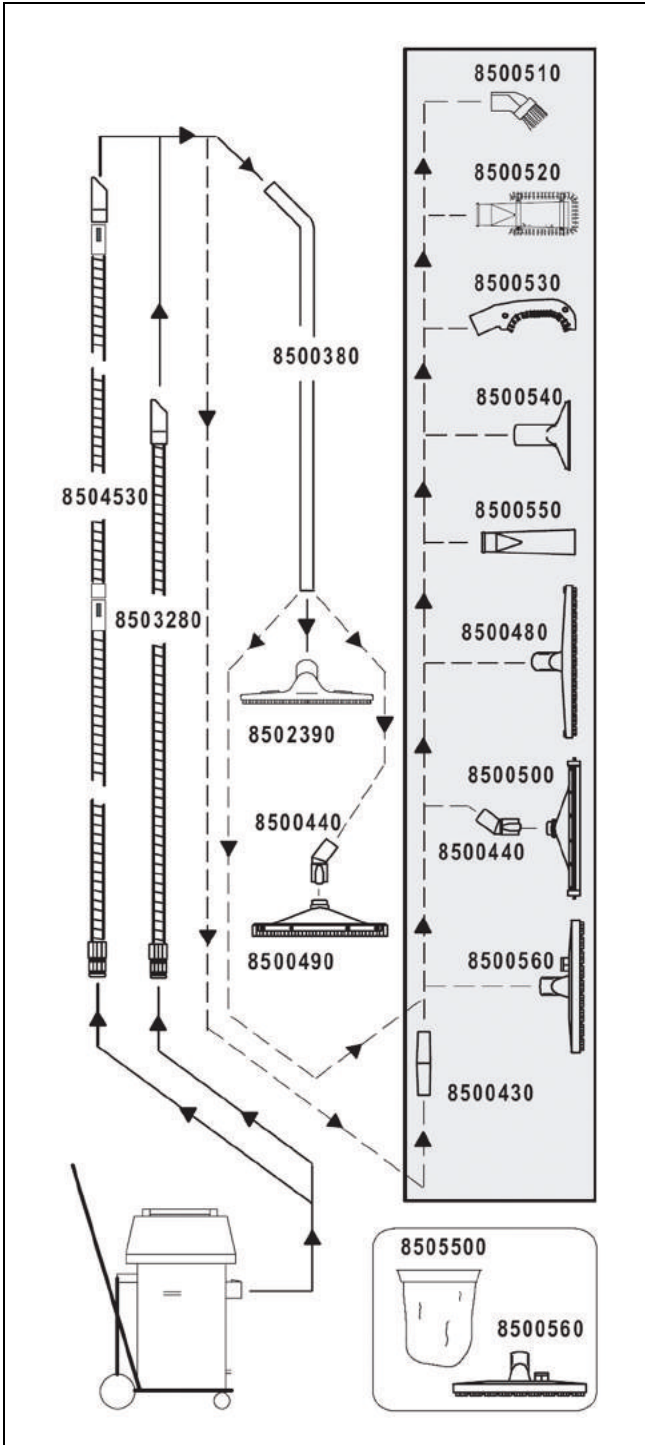

ES

Tõlkimine originaal kasutusjuhendil

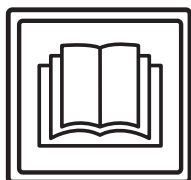

ETTEVAATUST!

Enne esimest kasutuskorda tuleb kasutusjuhend ja ohutusjuhised kindlasti läbi lugeda.

Hoidke kasutusjuhend kergesti kättesaadavas kohas hoolikalt alles, et seda oleks võimalik igal ajal lugeda.

Sümbolite tähendused



Oht!

Sümbol viitab olulisele teabele. Juhiste eiramine võib kaasa tuua ohu inimeste tervisele ja/või suure materiaalse kahju!



Tähelepanu!

Sümbol viitab olulisele teabele. Juhiste eiramine võib kaasa tuua seadme rikked ja materiaalse kahju!



Märkus

Sümbol viitab toote kasutamisega seotud olulisele teabele. Juhiste eiramine võib kaasa tuua rikked!

• See sisaldab suuniseid töötappide kohta, mida peate üksteise järel läbi viima.

Sisukord

Ohutusjuhised	68
Puhastustooted	69
Lisadokumendid	69
Seadme osad	70
Enne kasutuselevõttu	71
Töö alustamine	72
Lõpptööd	72
Töö lõpetamine	73
Teenindus, hooldus ja korrashoid	73
Tõrked	74
Tehnilised andmed	74
Tarvikud	75
Transport	75
Kõrvaldamine	75
Ülevaade	76

Otstarbekohane kasutamine

Masinaid tohib kasutada tööstuslikul otstarbel (nt hotellides, koolides, haiglates, vabrikutes, ostukeskustes, spordisaalides, büroodes jne).

Järgides rangelt seda kasutusjuhendit, kehtivad eri tüüpide kohta leheküljel 71 nimetatud kasutustehnikad.

Masinad on mõeldud kasutamiseks üksnes sisetingimustes.



Tähelepanu!

Parkett- ja laminaatpõrandate märgpuhas- tus selle masinaga toimub omal vastutusel.



Oht!

Kui masinat muudetakse Diversey loata, võivad ohutusmärgised ja CE-vastavusmärgised kehtivuse kaotada. Masina mitteotstarbekohane kasutamine võib kaasa tuua kehavigastusi ning masina- ja keskkonnakahjustusi. Sellistel juhtudel kaotavad kõik garantiinõuded kehtivuse.

Ohutusjuhised

TASKI masinad vastavad oma ehitusviisilt ja ehituselt kohalduvate ELi direktiivide ohutus- ja tervisekaitsealastele, mistõttu on masinatel CE-märgis.



Oht!

Masinat tohivad kasutada üksnes isikud, kes on saanud asjakohase kasutusala- se koolituse või on oma kasutusoskusi tõestanud ning keda on kasutamiseks volitatud.



Oht!

Masinat ei tohi kasutada isikud, sealhulgas lapsed, kelle füüsilised, sensoorsed või vaimsed võimed on ebapiisavad või kellel puuduvad vajalik kogemus ja teadmised.

Lastele tuleb tagada järelevalve, et nad masinaga ei mängiks.



Oht!

Masinat ei tohi kasutada ruumides, kus hoitakse või töödeldakse plahvatusohtlikke ja kergsüttivaid aineid (nt bensiin, lahustid, kütteeõli, tolm jne).

Elektri- ja mehaanikakomponendid võivad kaasa tuua nende ainete süttimise.



Oht!

Masinat ei tohi kasutada mürgiste, tervist kahjustavate, söövitavate, ärritavate ainete (nt ohtlik tolm jne) ega süttivate vedelike sisseimemiseks. Filtrisüsteem ei suuda selliseid aineid piisavalt filtreerida.

Võimalik on oht kasutaja ja kolmandate isikute tervisele.



Oht!

Järgige kohalikke olusid ning säilitage valvsus kõrvaliste isikute ja laste suhtes! Kiirust tuleb vähendada eelkõige piiratud nähtavusega kohtades, nagu ukсед ja kurvid.



Oht!

Selle masinaga ei tohi transportida teisi inimesi ega esemeid.

**Oht!**

Talitlushäirete või defektide korral, samuti ka pärast kokkupõrkeid või überminekut, peab masina kindlasti üle vaatama volitatud tehnik, enne kui masinat uuesti kasutatakse. Sama kehtib ka siis, kui masin jäetakse välitingimustesse, pannakse vette või kui masin puutub kokku niiskusega.

**Oht!**

Kui on kahjustunud ohutuse seisukohalt olulised osad, nagu harjakate, toitejuhe või selle katted, ning voolu all olevad osad on seetõttu juurdepääsetavad, tuleb masina kasutamine kindlasti katkestada!

**Oht!**

Masinat ei tohi asetada, parkida ega hoida kallakul.

**Oht!**

Kõigi masinal tehtavate tööde ajaks tuleb masin välja lülitada.

**Oht!**

Kontrollige korrapäraselt toitejuhet võimalike defektide või vananemise suhtes ja ärge võtke masinat kasutusse, kui see ei ole laitmatu seisukorras, vaid laske see volitatud tehnikul töökorda seada!

**Tähelepanu!**

Masin peab olema kaitstud omavolilise kasutamise eest. Seepärast pange masin suletud ruumi hoiule, enne kui sellest eemaldute.

**Tähelepanu!**

Masinat tohib kasutada ja hoida üksnes kuivas, tolmuvaeses keskkonnas temperatuuril +10 °C / + 50 °F kuni + 35 °C / + 95 °F.

**Tähelepanu!**

Masina mehaanilisi või elektroonilisi osi võib remontida üksnes volitatud tehnik, kes järgib kõiki siin esitatud ohutusjuhiseid.

**Tähelepanu!**

Kasutada tohib üksnes tööriistu (harju, kettaid vms), mida nimetatakse selles kasutusjuhendis tarvikute hulgas või mida on soovitanud TASKI konsultant. Muud tööriistad võivad ohtu seada masina turvalisuse ja funktsioonide toimimise.

**Tähelepanu!**

Järjepidevalt tuleb järgida isikukaitse- ja ohutuseeskirju, samuti tootja andmeid puhastusvahendite kasutamise kohta.

**Tähelepanu!**

Toitepistikut on keelatud märgade kätega sisestada ja välja võtta!

**Tähelepanu!**

Kontrollige, kas tüübisildil märgitud nimipingeline vastab teie võrgupingele!

**Tähelepanu!**

Jälgige, et te toitejuhet muljumise ega rebimise tõttu või kuumuse, õli ja teravate servadega ei kahjustaks!

**Tähelepanu!**

Lülitage imumootor kohe välja, kui masinast eritub vahtu või vedelikku!

**Tähelepanu!**

TASKI masinad ja seadmed on konstrueeritud selliselt, et praeguste teaduslike andmete järgi ei ole masina tekitatud müra või vibratsioon tervisele kahjulik.

Vaadake tehnilist teavet leheküljelt 74.

Puhastustooted**Märkus**

TASKI masinad on konstrueeritud selliselt, et nende ja TASKI puhastusvahendite kombineerimisel saavutatakse optimaalsed puhastustulemused. Muud puhastusvahendid võivad põhjustada masina talitlushäireid ja masina või töökeskkonna kahjustusi. Seetõttu soovime kasutada üksnes TASKI puhastustooted. Tõrked, mis tekivad valede puhastusvahendite kasutamise tõttu, ei kuulu garantii alla.

Lisateabe saamiseks pöörduge oma TASKI hoolduspartneri poole.

Lisadokumendid**Märkus**

Selle masina elektriskeemi leiute varuosade loendist.

Lisateabe saamiseks pöörduge klienditeeninduse poole.

Seadme osad

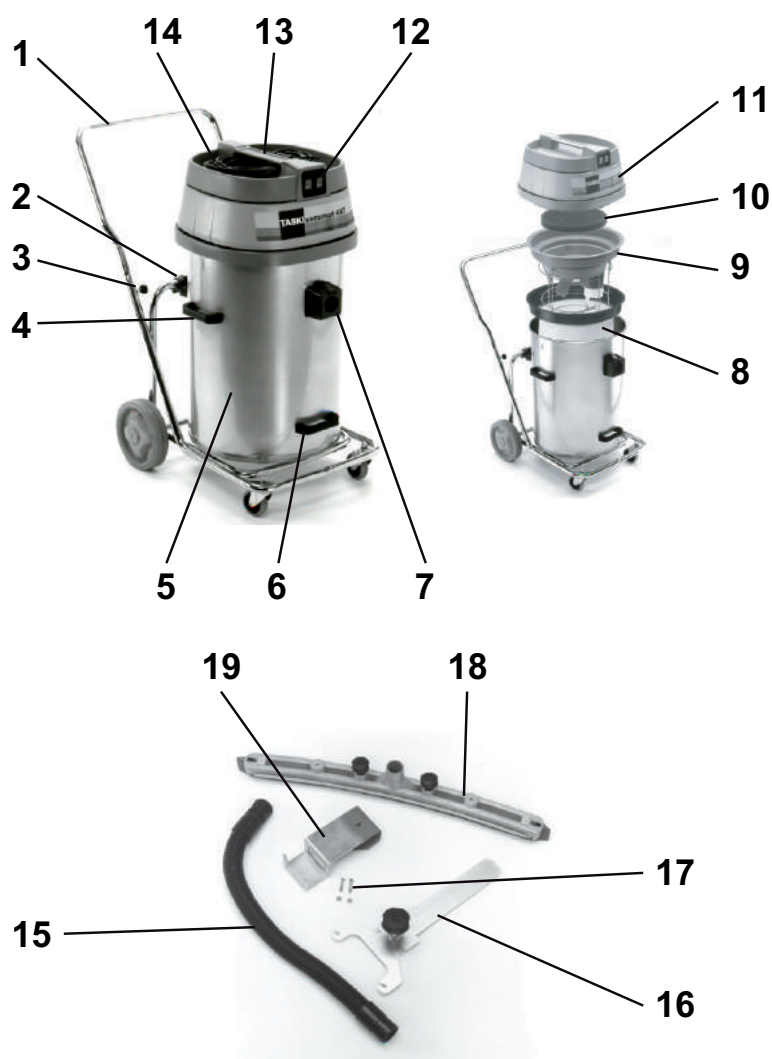

- 1 Lükatava pidemega kallutusraam
- 2 Kallutusasendi hoidik
- 3 Tähtkruvid (lükatava pideme kinnitamiseks)
- 4 Külgmised kandesangad (korpuse tõstmiseks ja transportimiseks)
- 5 Korpused
- 6 Tõstesang korpuse kallutamiseks
- 7 Imivooliku ühenduskoht
- 8 Rõngaga filtrikangas
- 9 Ujukisüdamik
- 10 Heliisolatsioon
- 11 Imuri ülaosa
- 12 Sisse-/väljalüüti (olenevalt võimsusvajadusest ainult üks või mõlemad mootorid)
- 13 Masina käepide
- 14 Võrguühendusjuhe
- 15 Imivoolik
- 16 Fixomat-düüsi hoidik
- 17 Kinnituskruvid
- 18 Fixomat-düüs
- 19 Fixomat-düüsi hoidik

Enne kasutuselevõttu

Veega imemine märgimemise komplektiga

- Pistke lükatav pide kallutusraami toru otsa ja keerake tähtkruvid kinni.
- Tõstke imuri ülaosa ära.

Kontrollige, kas ujukisüdamik on paigaldatud; kui ei ole, siis

- võtke kuivimemise jaoks mõeldud detail ja topelfiltriga paberkott välja;
- eemaldage korpusest kõik mustusejäägid;
- pange ujukisüdamik sisse.

Imivooliku ühenduskoht peab olema ujukisüdamiku mõlema juhtvarda keskel.

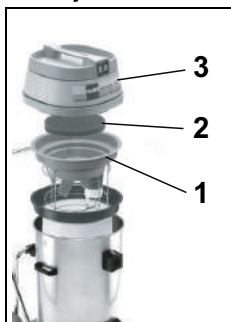

- Pange masin näidatud viisil kokku: (1. ujukisüdamik, 2. heliisolatsioon, 3. imuri ülaosa).



Tähelepanu!

Kontrollige, kas imuri ülaosa asub korpusel õigesti.

- Pange märgimemise komplekt kokku.
- Pange imivoolik imivooliku ühenduskohta.

Veega imemine koos Fixomat-düüsiga (valikuline)



- Lükake mõlemad fikseerimishoovad väljapoole.
- Hoidke külgmistest kandesangadest kinni ja eemaldage korpus kallutusraamilt.

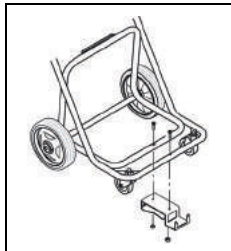

- Paigaldage kallutusraamile Fixomat-düüsi hoidik.
- Asetage korpus uuesti kallutusraamile ja lükake fikseerimishoovad jälle sisse.

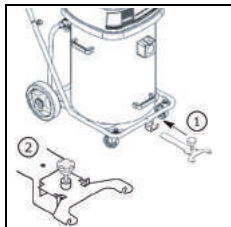

- Lükake Fixomat-düüsi hoidik selleks ette nähtud avasse ja fikseerige. *Fixomat-düüs on parkimisasendis.*

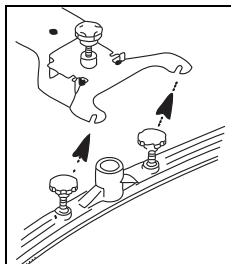

- Monteerige imidüüs ja keerake kruvid kinni. *Vaheseib peab olema imidüüsi kinnituse kohal.*

- Ühendage imivooliku ühenduskoht ja Fixomat-düüs imivoolikuga.
- Tõstke ja lükake Fixomat-düüsi hoidik tahapoole kuni piiri kuni ja langetage Fixomat-düüsi.

Fixomat-düüs on tööasendis.

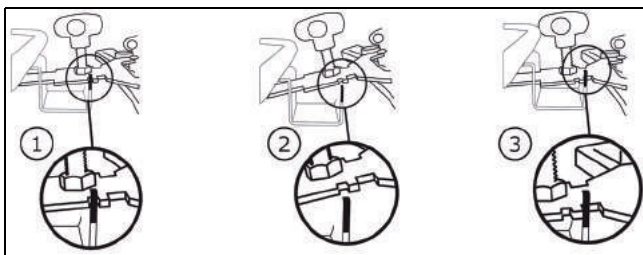

Kuivimemine



Tähelepanu!

Seda masinat ei tohi kunagi ilma filtrikan-gata kasutada!



Märkus

Fixomat-düüs ei sobi kuivimemiseks.



Märkus

Kuivimemise jaoks mõeldud tarvikute kohta lugege selle kasutusjuhendi leheküljelt 75.

Kontrollige, kas filtrikorv on paigaldatud; kui ei ole, siis

- võtke ujukisüdamik välja;
- eemaldage korpusest kõik mustusejäägid;
- loputage korpust veega ja laske kuivada.



- Pange sisse rõngaga filtrikangas.

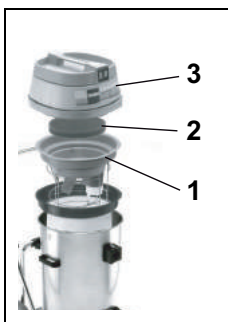

- Pange masin näidatud viisil kokku: (1. ujukisüdamik, 2. heliisolatsioon, 3. imuri ülaosa).

Imivooliku ühenduskoht peab olema ujukisüdamiku mõlema juhtvarda keskel.

- Pange seejärel imivoolik imivooliku ühenduskohta.

Kasutustehnikad

Masin	vacumat 44T
Märgpuhastus	jah
Kuivpuhastus	jah
Parketi- ja laminaadipuhastus	ei

Töö alustamine

Kuivalt ja veega imemine



Tähelepanu!

Ärge imege sisse esemeid nagu metallo-
sad, kruvid jne. Need võivad masinat kah-
justada!

- Ühendage pistik pistikupesaga ja vajutage sisse-/väljalüli-
tit.



Tähelepanu!

Kui märgimemisel saavutatakse nimimaht,
katkestab ujuk imiõhu.

*Vedelikku ei imeta enam ja imur tuleb välja
lülitada ja tühjendada.*

Lõpptööd

Veega imemine

- Tõstke ja lükake Fixomat-düüsi hoidik tahapoole kuni piiri-
kuni ja langetage Fixomat-düüsi.
Fixomat-düüs on parkimisasendis.

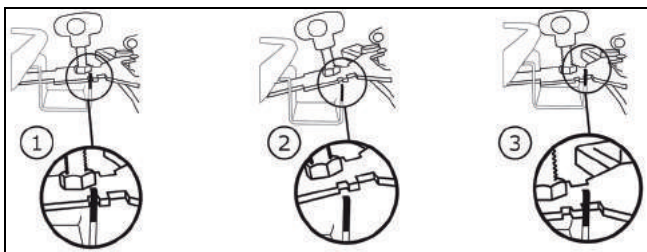

- Vajutage lukustust ja tõmmake imivoolik imivooliku ühen-
duskohast ära.
- Vabastage imidüüsi kinnituskruvid.
- Demonteerige imidüüs ja keerake kruvid kinni.
- Puhastage Fixomat-düüsi voolava vee all ja kasutage har-
ja.
- Tõstke imuri ülaosa ära ja eemaldage ujukisüdamik.

Kuivimemine



- Hoidke filtrikanga rõngast ühe käega kinni.
- Teise käega hoidke filtrikanga põhja otsast kinni ja raputage kergelt.
*Nii langeb tolm ilma keerlemata kor-
puse põhja.*

- Imege filtrikangas mõne teise imuriga puhtaks.

Märkus



Imetud mustus tuleb kõrvaldada vastavalt
riiklikele eeskirjadele.



Tähelepanu!

Masinat tohib kasutada ainult talitlusvõi-
melise filtrikangaga!

Vahetage tugevalt kulunud või defektne
filtrikangas välja.

Kallutusfunktsioon



- Hoidke raamist kinni ja kallutage kor-
pust, et see tühjendada.

Kandefunktsioon



- Lükake mõlemad fikseerimishoovad
väljapoole.
- Tühjendage korpus.

- Loputage korpus ja ujukisüdamik puhtaks.
Ujukisüdamiku tuleb hooldada pärast igat kasutuskorda.
- Pange masin uuesti kokku.

Ujukisüdamiku puhastamine



- Võtke jämefilter (must) välja ja peske
seda voolava vee all.

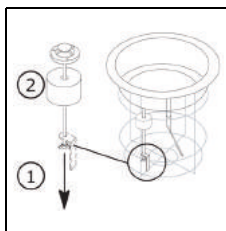

- Keerake tiibmutter välja. Ujuki saab
nüüd üle keermevarda ära tõmmata.
*Puhastage ujukit ja ventiili põhjali-
kult.*

- Kontrollige ujukit kahjustuste suhtes.
- Lükake ujuk üle keermevarda ja keerake tiibmutter sisse.
- Kontrollige järgmist:
 - et ujukit saab kergelt üles/alla liigutada;
 - et ujuk katab (tihendab) ujukisüdamiku täielikult.



Tähelepanu!

Masinat ei tohi kunagi ilma jämefiltrita ka-
sutada!

Töö lõpetamine

- Lülitage masin välja (sisse-/väljalüliti) ja tõmmake pistik pistikupesast välja.

Masina puhastamine



Tähelepanu!

Ärge puhastage masinat survepesuri ega veejoaga.

Masinasse tungiv vesi võib põhjustada mehaaniliste või elektriliste osade olulist kahjustumist.

- Pühkige masinat niiske lapiga.

Masina hoiustamine/parkimine (mitte töö ajal)

- Kerige toitejuhe lõdvalt ümber.



Märkus

Ärge hoiustage masinat kunagi märjas olekus. Laske sellel enne kokkupanekut kuivada.

Niimoodi saab ära hoida hallituseente ja ebameeldiva lõhna teket.

Teenindus, hooldus ja korrashoid

Masina hooldamine on selle laitmatu töö ja pika kasutusea eeldus.



Tähelepanu!

Kasutada tohib ainult TASKI originaalvaruosi, vastasel juhul kaotab garantii kehtivuse ja tootja ei vastuta tekkivate kahjude eest.

Sümbolite seletus:

◇ = iga puhastuskorra järel, ◇◇ = iga nädal,
◇◇◇ = iga kuu, ⊗ = hoolduslamp

Tegevus	◇	◇◇	◇◇◇	⊗	LK
Tööriista puhastamine	•				
Jämfiltri puhastamine/vahetamine		•			
Filtrikanga puhastamine/vahetamine		•			
Korpuse/ujuki ületäitekaitse puhastamine (veenduge, et ujukit saab kasutusasendis kergelt üles/alla liigutada)	•				
Masina puhastamine niiske lapiga	•				

Hooldusintervallid

TASKI masinad on kvaliteetsed masinad, mille ohutust on tehases katsetanud volitatud kontrollijad. Elektri- ja mehaanikaosad kuluvad ja vananevad pikaajalisel kasutamisel.

- Selleks et tagada masina ohutu kasutamine ja töökorras olek, tuleb see viia hooldusesse 500 töötunni järel või vähemalt kord aastas.



Märkus

Suure töökoormuse ja/või ebapiisava hoolduse puhul on nõutav hooldus lühemate intervallide järel.

Klienditeenindus

Kui pöördate meie poole seoses talitlustörke või tellimusega, öelge meile alati masina tüübitähis ja number.

Need leiate oma masina tüübisildilt. Kasutusjuhendi viimasel lehel on teile lähima TASKI partneri aadress.

Tõrked

Tõrge	Võimalik põhjus	Tõrke kõrvaldamine	Lk
Funktsioonita masinat ei saa sisse lülitada.	Masin on välja lülitatud	• Lülitage sisse-/väljalüliti sisse	70
	Toitepistik ei ole sisestatud	• Ühendage toitepistik võrgu pistiku-pesaga	70
	Toitejuhe on defektne	• Vahetage toitejuhe välja	
	Sisse-/väljalüliti on defektne	• Pöörduge hoolduspartneri poole	
	Mootor ei pöörle	• Pöörduge hoolduspartneri poole	
Masinast eritub vahtu või vedelikku	Ujuk ei ole töökorras	• Lülitage sisse-/väljalüliti välja • Kontrollige, kas ujuk on töökorras • Kõrvaldage vea põhjus	70
Põrand jääb märjaks Heitvett ei imeta	Korpus on täis	• Tühjendage korpus	70
	Fixomat-düüs ei ole õigesti reguleeritud	• Reguleerige Fixomat-düüsi • Reguleerige lamelli	70
Halb imemisvõimsus	Korpus on täis	• Tühjendage korpus	70
	Filtrikangas on must	• Puhastage või vahetage filtrikan-gas välja	70
	Filterketas on must	• Vahetage filterketas välja	70
	Voolik või tolmutüüs ummistunud (nt puutükid, riidejäägid)	• Eemaldage võõrkeha	70
	Jämefilter on must	• Puhastage või vahetage jämefilter välja	
	Fixomat-düüs ei ole õigesti reguleeritud	• Reguleerige Fixomat-düüsi • Reguleerige lamelli	

Tehnilised andmed

Masin	vacumat 44T		
Nimipinge	220–240 V~	120V~	AC
Sagedus	50–60	60	Hz
Nimivõimsuse nominaalväärtus	1900	1600	W
Mõõtmed (p × l × k)	83 x 53 x 93		cm
Toitejuhtme pikkus	15		m
Masina maksimumkaal töövalmis olekus	23		kg
Korpuse maht märjalt/kuivalt +/- 5%	44 / 44		l

Kindlaks tehtud väärtused vastavalt standardile IEC 60335-2-69		
Helirõhutase LpA	73	dB(A)
Ebamäärasus KpA	4	dB(A)
Vibratsiooni koguväärtus	<2.5	m/s ²
Ebamäärasus K	0,25	m/s ²
Pritsmeveekaitse	IPX4	
Kaitseklass	II	I

Tarvikud

Nr	Artikkel
8504480	Märgimise komplekt Premium koosneb järgnevast: imivooliku komplekt 2,2 m, imivarras, nurkliides, jääkade lamellide düüs
8504490	Märgimise komplekt Standard koosneb järgnevast: imivooliku komplekt 2,2 m, imivarras, jääkade lamellidega plastdüüs
8505500	Rõngaga filtrikangas
	Universaalne tolmutüüs 30 cm (oranž), filtrikorv, filtrikangas

Transport

Märkus



Transportige masinat püstiasendis.

Märkus



Veenduge, et masin oleks transpordiva-
hendis kindlalt kinnitatud.

Kõrvaldamine

Märkus



Masin ja selle tarvikud tuleb pärast nende
kasutamise lõpetamist kõrvaldada vasta-
valt riigis kehtivatele eeskirjadele. Teie Di-
versey hoolduspartner saab teid
sealjuures abistada.

Ülevaade

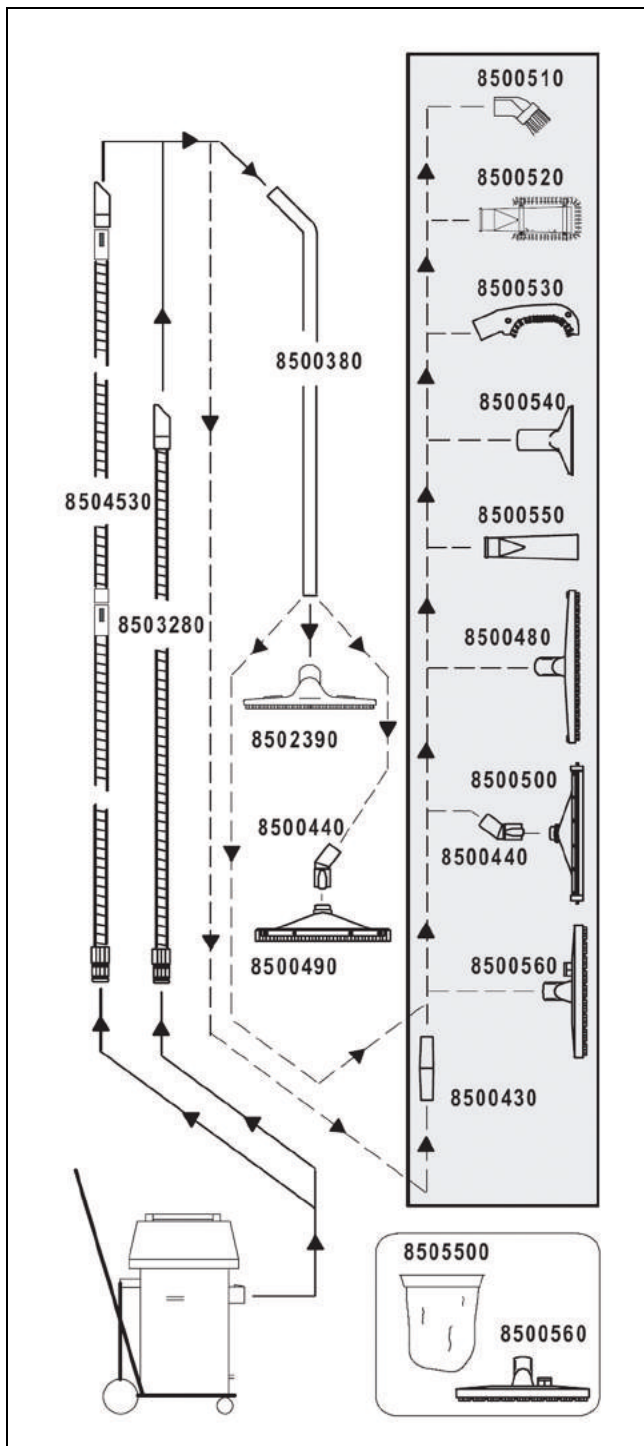

Käännös alkuperäisestä käyttöohjeesta

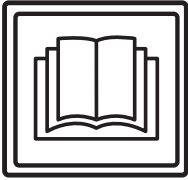

VARO!

Käyttöohje ja turvallisuusohjeet on ehdottomasti luettava ennen koneen käyttöönottoa.

Säilytä käyttöohjetta huolellisesti ja koneen läheisyydessä myöhempää tarvetta varten.

Merkkien selitys



Vaara:

Tämä symboli ilmaisee, että kyseessä on tärkeä tieto. Näiden ohjeiden noudattamatta jättäminen voi aiheuttaa henkilöille vaaratilanteen ja/tai johtaa laajoihin esinevahinkoihin!



Huomioitavaa:

Tämä symboli ilmaisee, että kyseessä on tärkeä tieto. Näiden ohjeiden noudattamatta jättäminen voi johtaa toimintahäiriöihin ja esinevahinkoihin!



Huomioitavaa:

Tämä symboli ilmaisee, että kyseessä on tärkeä tieto, jotta tuotetta voidaan käyttää tehokkaasti. Näiden ohjeiden noudattamatta jättäminen voi johtaa toimintahäiriöihin!

Se sisältää ohjeita työvaiheisiin, jotka on suositeltava annettussa järjestyksessä.

Sisällysluettelo

Turvallisuusohjeet	77
Puhdistusaineet	79
Laajennetut asiakirjat	79
Koneen rakennekuva	80
Ennen käyttöönottoa	81
Työskentelyn aloittaminen	82
Lopettamistoimet	82
Työskentelyn lopettaminen	83
Palvelu, huolto ja ylläpito	83
Toimintahäiriöt	84
Tekniset tiedot	84
Varusteet	85
Kuljetus	85
Hävittäminen	85
Yleiskuva	86

Koneen käyttötarkoitus

Koneet on tarkoitettu ammattikäyttöön (esim. hotelleissa, kouluissa, sairaaloissa, tehtaissa, ostoskeskuksissa, urheiluhalleissa, toimistoissa yms.).

Tätä käyttöohjetta on ehdottomasti noudatettava, ja lisäksi yksittäisille tyypeille ovat voimassa sivulla 81 ilmoitetut käyttötekniikat.

Kone on tarkoitettu käytettäväksi ainoastaan sisätiloissa.



Huomioitavaa:

Parketti- ja laminaattilattian märkäpuhdistus suoritetaan tällä koneella aina omalla vastuulla.



Vaara:

Koneeseen tehtävät muutokset, joihin Diversey ei ole antanut lupaa, johtavat varoituserkkien ja CE-vaatimustenmukaisuuden raukeamiseen. Koneen käyttötarkoituksesta poikkeava käyttö voi aiheuttaa henkilövahinkoja sekä johtaa koneen ja työympäristön vaurioitumiseen. Kyseisissä tapauksissa raukeavat yleensä kaikki takuu- ja mahdolliset vastuuvaatimukset.

Turvallisuusohjeet

TASKI-koneet on suunniteltu ja valmistettu siten, että ne täyttävät EU-direktiivien asiaankuuluvat, voimassa olevat turvallisuus- ja terveysvaatimukset, mistä niillä on osoituksena CE-merkki.



Vaara:

Konetta saavat käyttää vain henkilöt, jotka ovat saaneet asianmukaisen koulutuksen koneen käyttöön tai jotka ovat todistaneet olevansa siihen päteviä ja joille on nimenomaan annettu tehtäväksi koneen käyttö.



Vaara:

Tätä konetta eivät saa käyttää lapset eivätkä henkilöt, joilla on rajoittuneet fyysiset, sensoriset tai henkiset kyvyt tai joilla ei ole riittävästi kokemusta tai tietoja koneen käytöstä.

Lisäksi on varmistettava, etteivät lapset leiki tämän koneen kanssa.



Vaara:

Konetta ei saa käyttää tiloissa, joissa säilytetään tai käsitellään räjähdysvaarallisia ja helposti syttyviä aineita (esim. bensiini, liuottimet, polttoöljy, pöly jne.).

Koneen sähköiset tai mekaaniset osat voisivat aiheuttaa kyseisten aineiden syttymisen.



Vaara:

Konetta ei saa käyttää myrkyllisten, terveydelle haitallisten, syövyttävien ja ärsyttävien aineiden (esim. vaarallisten pölyjen jne.) tai palavien nesteiden imemiseen. Suodatinjärjestelmä ei suodata riittävän tehokkaasti tällaisia aineita.

Käyttäjälle ja kolmannelle taholle voi mahdollisesti aiheutua terveydellisiä haittoja.



Vaara:

Ota huomioon ympäröivät olosuhteet, kuten kolmannet osapuolet ja lapset! Nopeutta on hiljennettävä erityisesti paikoissa, joissa näkyvyys on rajoitettu, kuten ovien edessä tai kulman takaa lähestyttäessä.

**Vaara:**

Koneella ei saa kuljettaa muita ihmisiä ja esineitä.

**Vaara:**

Toimintahäiriön tai vian ilmetessä sekä törmäyksen tai putoamisen jälkeen valtuutetun asiantuntijan on ennen uudestaan tapahtuvaa käyttöönottoa tarkistettava kone. Sama pätee myös, jos kone on jätetty ulkosalle, upotettu veteen tai se on altistunut kosteudelle.

**Vaara:**

Koneen käyttö on keskeytettävä välittömästi turvallisuudelle merkityksellisten osien vaurioituessa, joita ovat esim. harjan suojuus, verkkojohto tai koneen kansiosat, joiden alla on sähköisiä osia!

**Vaara:**

Konetta ei saa pysäyttää, pysäköidä tai varastoida ala- tai ylämäkiin.

**Vaara:**

Kaikkien koneelle tehtävien töiden yhteydessä kone on sammutettava.

**Vaara:**

Tarkista säännöllisesti virtajohtojen mahdolliset viat tai ikääntyminen ja älä ota konetta käyttöön, jos se ei ole täydellisessä kunnossa. Korjauksen saa suorittaa vain valtuutettu sähköasentaja!

**Huomioitavaa:**

Estä koneen luvaton käyttö ja vie se suljetuun tilaan, Vie kone siksi säilytettäväksi suljetussa tilassa ennen kuin poistut koneen luota.

**Huomioitavaa:**

Konetta saa käyttää ja säilyttää vain kuivassa, pölyttömässä ympäristössä yli +10 °C:n / +50 °F:n ja alle +35 °C:n / +95 °F:n lämpötiloissa.

**Huomioitavaa:**

Vain valtuutetut asiantuntijat, jotka ovat perillä kaikista tässä käyttöohjeessa annetuista merkityksellisistä turvallisuusmääräyksistä, saavat suorittaa koneen mekaanisten tai sähköisten osien korjaustyöt.

**Huomioitavaa:**

Käytä koneessa vain näissä käyttöohjeissa mainittuja tai TASKI yhteistyökumppanisi suosittelemia varusteita (harja, vetoalusta, jne.), muiden varusteiden käyttö voi vaikuttaa koneen turvalliseen käyttöön. Muut varusteet voivat heikentää koneen turvallisuuden ja sen toimintoja.

**Huomioitavaa:**

Henkilönsuojelua ja tapaturmantorjuntaa koskevia kansallisia määräyksiä ja myös valmistajan tietoja puhdistusaineiden käytöstä on johdonmukaisesti noudatettava.

**Huomioitavaa:**

Verkkopistoketta ei saa liittää eikä irrottaa märillä käsillä!

**Huomioitavaa:**

Tarkista, että käyttämäsi verkkojännite vastaa koneen tyyppikilvessä ilmoitettua verkkojännitettä!

**Huomioitavaa:**

Varmista, ettei verkkojohto joudu puristuksiin tai repeydy tai etteivät öljyt, kuumuus ja terävät reunat vauriota johtoa!

**Huomioitavaa:**

Sammuta imuyskikkö välittömästi, jos koneesta valuu vaahtoa tai nestettä!

**Huomioitavaa:**

TASKI-koneet ja -laitteet suunnitellaan siten, että nykytietämyksen mukaan voidaan sulkea pois esiintyvien äänien ja värinöiden aiheuttamat terveysriskit. Katso Tekniset tiedot sivulta 84.

Puhdistusaineet



Huomioitavaa:

TASKI-koneet on suunniteltu siten, että ne saavuttavat yhdessä TASKI-puhdistusaineiden kanssa optimaaliset puhdistus-
lokset.

Muut puhdistusaineet voivat johtaa koneen tai työympäristön toimintahäiriöihin ja koneen vaurioihin.

Tästä syystä suosittelemme käyttämään ainoastaan TASKI-puhdistusaineita.

Takuu ei kata toimintahäiriöitä, jotka aiheutuvat väärin puhdistusaineiden käytöstä.

Lisätietoja saat TASKI-huoltokumppanilta.

Laajennetut asiakirjat



Huomioitavaa:

Koneen sähkökaavio löytyy varaosaluettelosta.

Ota yhteyttä asiakaspalveluun lisätietojen saamiseksi.

Koneen rakennekuva

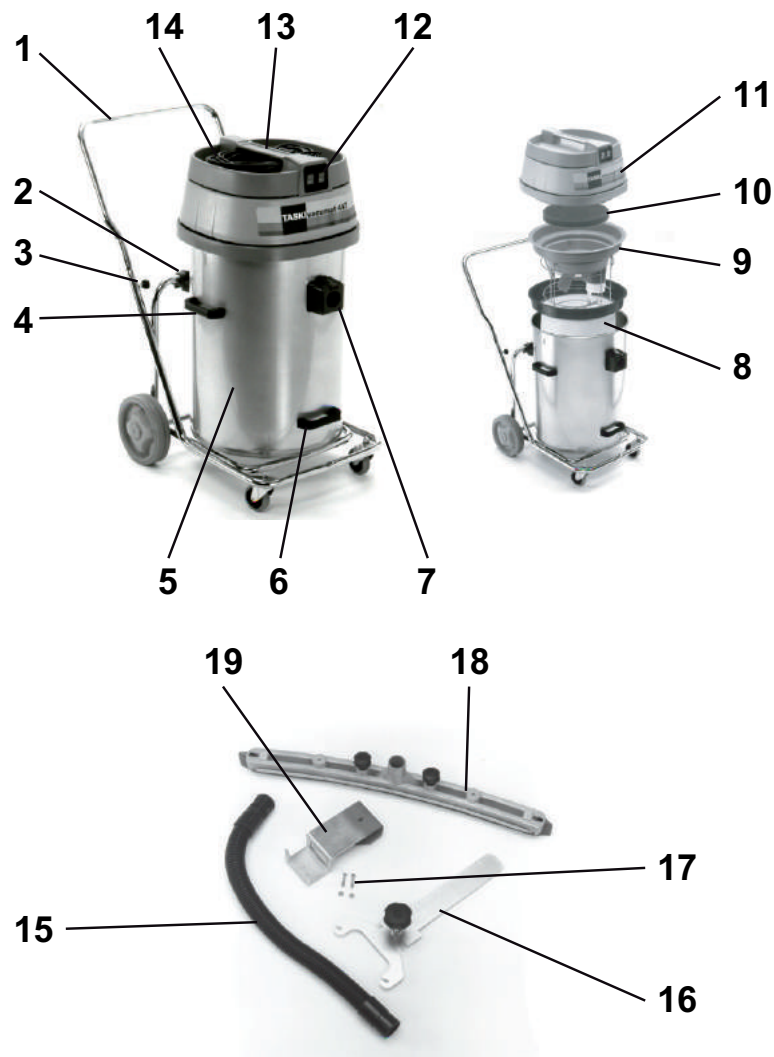

- 1 Kallistettava työntökahvallinen kärry
- 2 Kallistustuki
- 3 Siipiruuvit (työntökahvan kiinnitys)
- 4 Sivukantokahvat (säiliön nostamiseen ja siirtämiseen)
- 5 Säiliö
- 6 Nostokahva säiliön kallistamiseen
- 7 Sisäänotto
- 8 Suodatinkangas ja rengas
- 9 Uimuriyksikkö
- 10 Äänenvaimennus
- 11 Imukansi
- 12 Virtakytkin (tehontarpeen mukaan toinen tai molemmat moottorit)
- 13 Koneen kahva
- 14 Virtajohto
- 15 Imuletku
- 16 Fixomat-suulakkeen pidike
- 17 Kiinnitysruuvit
- 18 Fixomat-suulake
- 19 Fixomat-suulakkeen kiinnike

Ennen käyttöönottoa

Vesi-imuri ja märkäimurisarja

- Liitä työntökahva kallistettavan kärryn putken päähän ja kiinnitä siipiruuvit paikoilleen.
- Irrota imukansi.

Tarkista, onko uimuriyksikkö asennettu. Jos ei,

- poista kuivaimuysikkö ja kaksinkertainen paperipölypussi.
- poista säiliöstä mahdolliset likajäämät.
- Asenna uimuriyksikkö paikoilleen.

Sisäänoton tulee olla uimuriyksikön kummankin ohjaustangon keskellä.

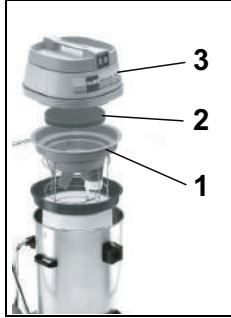

- Kokoa kone kuten kuvassa: (1. Uimuriyksikkö, 2. Äänenvaimennus, 3. Imukansi).



Huomioitavaa:

Tarkista, onko imukansi kiinnitetty oikein.

- Kokoa märkäimurisarja.
- Liitä imuletku sisäänottoon.

Vesi-imuri ja Fixomat-suulake (valinnainen)



- Työnnä molemmat lukitussäpit ulospäin.
- Tartu sivukantokahvoihin ja poista säiliö kärrystä.

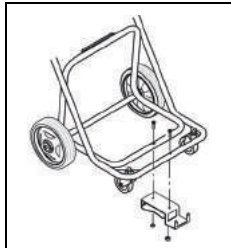

- Kiinnitä Fixomat-suulakkeen kiinnike kärryyn.
- Aseta säiliö takaisin kärryyn ja työnä lukitussäpit sisäänpäin.

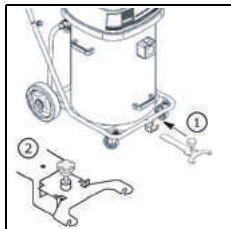

- Työnnä Fixomat-suulakkeen kiinnike aukkoonsa ja lukitse paikoilleen. *Fixomat-suulake on pysäköintiasennossa.*

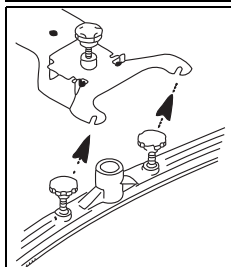

- Asenna imusuulake ja kiinnitä ruuvit. *Aluslaatan tulee olla imusuulakkeen kiinnikkeen yläpuolella.*

- Liitä sisäänotto ja Fixomat-suulake imuletkuun.

- Nosta ja työnnä Fixomat-suulakkeen pidike taakse pysäytimen estimeen asti ja laske Fixomat-suulake alas.

Fixomat-suulake on työskentelyasennossa.

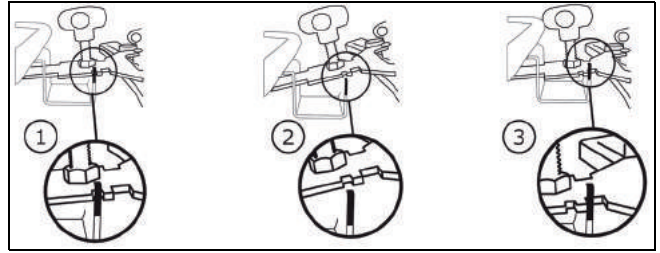

Kuivaimu



Huomioitavaa:

Tätä konetta ei saa koskaan käyttää ilman suodatinkangasta.



Huomioitavaa:

Fixomat-suulake ei sovellu kuivaimuun.



Huomioitavaa:

Kuivaimuvarusteet on kuvattu tämän käyttöoppaan sivulla 85.

Tarkista, onko suodatinkori asennettu. Jos ei,

- ota uimuriyksikkö ulos.
- poista säiliöstä mahdolliset likajäämät.
- huuhtelee säiliö vedellä ja anna sen kuivua.



- Asenna suodatinkangas ja rengas.

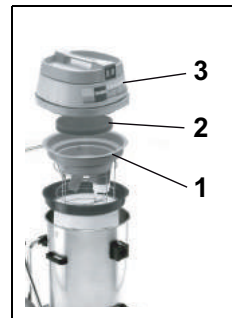

- Kokoa kone kuten kuvassa: (1. Uimuriyksikkö, 2. Äänenvaimennus, 3. Imukansi).

Sisäänoton tulee olla uimuriyksikön kummankin ohjaustangon keskellä.

- Liitä sitten imuletku sisäänottoon.

Soveltuvat menetelmät

Kone	vacumat 44T
Märkäpuhdistus	kyllä
Kuivapuhdistus	kyllä
Parketti- ja laminaattilattioiden puhdistus	ei

Työskentelyn aloittaminen

Kuiva- ja vesi-imuri



Huomioitavaa:

Älä ime laitteeseen mitään esineitä, kuten metalliosia, ruuveja jne. Ne voivat vaurioittaa konetta!

- Kytke liitin pistorasiaan ja paina virtakytkintä.



Huomioitavaa:

Jos kone täyttyy nimellismittaansa, uimuri koho keskeyttää imuilman.

Nestettä ei saa enää imeä, ja imuri on sammutettava ja tyhjennettävä.

Lopettamistoimet

Vesi-imuri

- Nosta ja työnnä Fixomat-suulakkeen pidike taakse pysäytimen estimeen asti ja laske Fixomat-suulake alas.

Fixomat-suulake on pysäköintiasennossa.

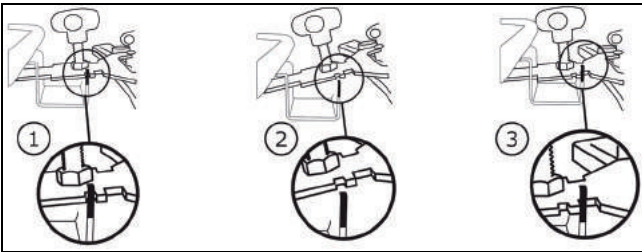

- Paina vipua ja vedä imuletku irti sisäänotosta.
- Löysää imusuulakkeen kiinnitysruuveja.
- Irrota imusuulake ja kiinnitä ruuvit.
- Puhdista Fixomat-suulake juoksevan veden alla harjan avulla.
- Nosta imukansi ja poista uimuriyksikkö.

Kuivaimu



- Pidä kiinni suodatinkankaan renkaasta toisella kädellä.
 - Pidä toisella kädellä kahletta suodatinkaan pohjalla ja ravista kevyesti.
- Näin pöly laskeutuu säiliön pohjalle leijumatta.*

- Imuroi suodatinkangas toisella imurilla.



Huomioitavaa:

Imuroitu lika tulee hävittää kansallisten määräysten mukaan.



Huomioitavaa:

Koneessa tulee käyttää vain toimivaa suodatinkangasta!

Vaihda kulunut tai viallinen suodatinkangas.

Kallistustoiminto



- Pidä kiinni kärrystä ja kallista säiliötä tyhjentämistä varten.

Vetotoiminto



- Työnnä molemmat lukitusäpät ulospäin.
- Tyhjennä säiliö.

- Huuhtelee säiliö ja uimuriyksikkö.

Uimuriyksikkö on huollettava jokaisen käyttökerran jälkeen.

- Kokoa kone uudelleen.

Uimuriyksikön puhdistaminen



- Irrota kiinteä suodatin (musta) ja pese se juoksevässä vedessä.

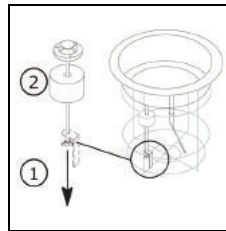

- Kierrä siipimutteri auki. Uimurikohon voi poistaa vain kierretangon avulla.
- Puhdista uimurikoho ja venttiili perusteellisesti.*

- Tarkista, onko uimurikohossa vaurioita.
- Työnnä uimurikohoa kierretangolla ja kierrä siipimutteri kiinni.
- Tarkista,
 - voiko uimurikohoa liikuttaa kevyesti.
 - peittääkö uimurikoho uimuriyksikön kokonaan (tiivis).



Huomioitavaa:

Tätä konetta ei saa koskaan käyttää ilman kiinteää suodatinta!

Työskentelyn lopettaminen

- Sammuta kone (virtakytkin) ja irrota liitin pistorasiasta.

Koneen puhdistus



Huomioitavaa:

Älä koskaan puhdista konetta korkeapainepesurilla tai vesisuihkulla.

Koneen sisään tunkeutuva vesi voi johtaa mekaanisten ja sähköisten osien huomattavaan vahingoittumiseen.

- Pyyhi kone kostealla siivouspyyhkeellä.

Koneen säilytys/pysäköinti (ei toiminnassa)

- Keri virtajohto väljästi.



Huomioitavaa:

Älä koskaan varastoi konetta märkänä.

Anna sen kuivua ennen kokoamista.

Näin voidaan estää homesienen ja epämiellyttävien hajujen muodostuminen.

Palvelu, huolto ja ylläpito

Koneen huolto on edellytys virheettömälle toiminnalle ja pitkälle käyttöiälle.



Huomioitavaa:

Ainoastaan TASKI-alkuperäisosa saa käyttää, muussa tapauksessa kaikki takuu- ja vastuuvaatimukset mitätöityvät!

Merkkien selitys:

◇ = jokaisen käytön jälkeen, ◇◇ = viikoittain,

◇◇◇ = kuukausittain, ⊗ = huoltolamppu

Toimenpide	◇	◇◇	◇◇◇	⊗	Sivu
Työkalun puhdistus	•				
Kiinteän suodattimen puhdistus/vaihto		•			
Suodatinkankaan puhdistus/vaihto		•			
Säiliön ylitäyttösuojan/uimurikohon puhdistus. (Varmista, että uimurikohoa voi liikuttaa kevyesti käyttöasennossa)	•				
Koneen puhdistus kostealla siivouspyyhkeellä	•				

Huoltovälit

TASKI-koneet valmistetaan noudattaen parhaita laatustandardeja ja niiden käyttöturvallisuus varmistetaan tehtaalla valtuutettujen tarkastajien toimesta. Koneen sähköiset ja mekaaniset osat kuitenkin kuluvat ja ikääntyvät normaalisti pitkän käyttöiän aikana.

- Käyttövarmuuden ja toimintavalmiuden aikaansaamiseksi on suoritettava huolto huoltovälin merkkivalon palaessa (tehdassäättö 500 työtuntia) tai vähintään kerran vuodessa.



Huomioitavaa:

Mikäli laitetta käytetään poikkeuksellisissa tai raskaissa olosuhteissa tai sen päivittäinen kunnossapito laiminlyödään, suosittelemme lyhempiä huoltovälejä.

Asiakaspalvelu

Jos otat meihin yhteyttä toimintahäiriön tai tilauksen vuoksi, mainitse aina meille tyyppimerkintä ja koneen numero.

Kyseiset tiedot löytyvät koneen tyyppikilvestä. Tämän käyttöohjeen viimeiseltä sivulta löytyvät lähellä sijaitsevien TASKI-huoltokumppaneiden osoitteet.

Toimintahäiriöt

Toimintahäiriö	Mahdollinen syy	Toimintahäiriön korjaus	Sivu
Kone ei toimi	Kone on sammutettu	• Kytke virtakytkin päälle	80
	Verkkopistoketta ei ole liitetty	• Liitä verkkopistoke verkkopistorasiaan	80
	Verkkojohto on viallinen	• Vaihda verkkojohto	
	Virtakytkin viallinen	• Ota yhteyttä huoltokumppaniin	
	Moottori ei pyöri	• Ota yhteyttä huoltokumppaniin	
Koneesta valuu vaahtoa tai nestettä	Uimurikoho ei enää toimi	• Kytke virtakytkin pois päältä • Tarkista, toimiiko uimurikoho • Korjaa virheen aiheuttaja	80
Lattia jää märäksiLikavettä ei saa imeä	Säiliö täynnä	• Tyhjennä säiliö	80
	Fixomat-suulaketta ei ole asennettu oikein	• Asenna Fixomat-suulake • Kiinnitä suulakekumi	80
Huono imuteho	Säiliö täynnä	• Tyhjennä säiliö	80
	Suodatinkangas likaantunut	• Puhdista tai vaihda suodatinkangas	80
	Suodatinkiekko likaantunut	• Vaihda suodatinkiekko	80
	Letku tai huonekalusuutin tukkeutunut (esim. puukappaleet, ainejäämät)	• Poista roskat	80
	Kiinteä suodatin likaantunut	• Puhdista tai vaihda kiinteä suodatin	
	Fixomat-suulaketta ei ole asennettu oikein	• Asenna Fixomat-suulake • Kiinnitä suulakekumi	

Tekniset tiedot

Kone	vacumat 44T		
Nimellisjännite	220–240 V~	120V~	AC
Taajuus	50–60	60	Hz
Nimellisteho	1900	1600	W
Mitat (p x l x k)	83 x 53 x 93		cm
Pitkä verkkojohto	15		m
Koneen paino käyttövalmiina	23		kg
Säiliön tilavuus märkä/kuiva +/- 5 %	44/44		l

Mitatut arvot normin IEC 60335-2-69 mukaan		
Äänipainetaso LpA	73	dB(A)
Mahdollinen ero KpA	4	dB(A)
Väriäntaso	<2.5	m/s2
Mahdollinen ero K	0,25	m/s2
Roiskevesisuojausluokka	IPX4	
Suojausluokka	II	I

Varusteet

Tuotenumero	Tuote
8504480:	Premium-märkäimuserjan sisältö: Imuletku 2,2 m, imuputki, kulmakytkin, suulake jäykille suulakekumeille
8504490:	Vakiomärkäimuserjan sisältö: Imuletku 2,2 m, imuputki, muovisuulake ja jäykät suulakekumit
8505500:	Suodatinkangas ja rengas
	Yleissuutin 30 cm (oranssi), suodatinkori, suodatinkangas

FI

Kuljetus

Huomioitavaa:



Kuljeta kone aina pystyasennossa.

Huomioitavaa:



Varmista, että kone on kiinnitetty hyvin kuljetusajoneuvoon ja että se ei pääse kaatumaan.

Hävittäminen

Huomioitavaa:



Kone ja sen osat on käyttöiän päätyttyä hävitettävä kansallisia määräyksiä noudattaen. Diversey-huoltokumppanisi voi auttaa sinua siinä.

Yleiskuva

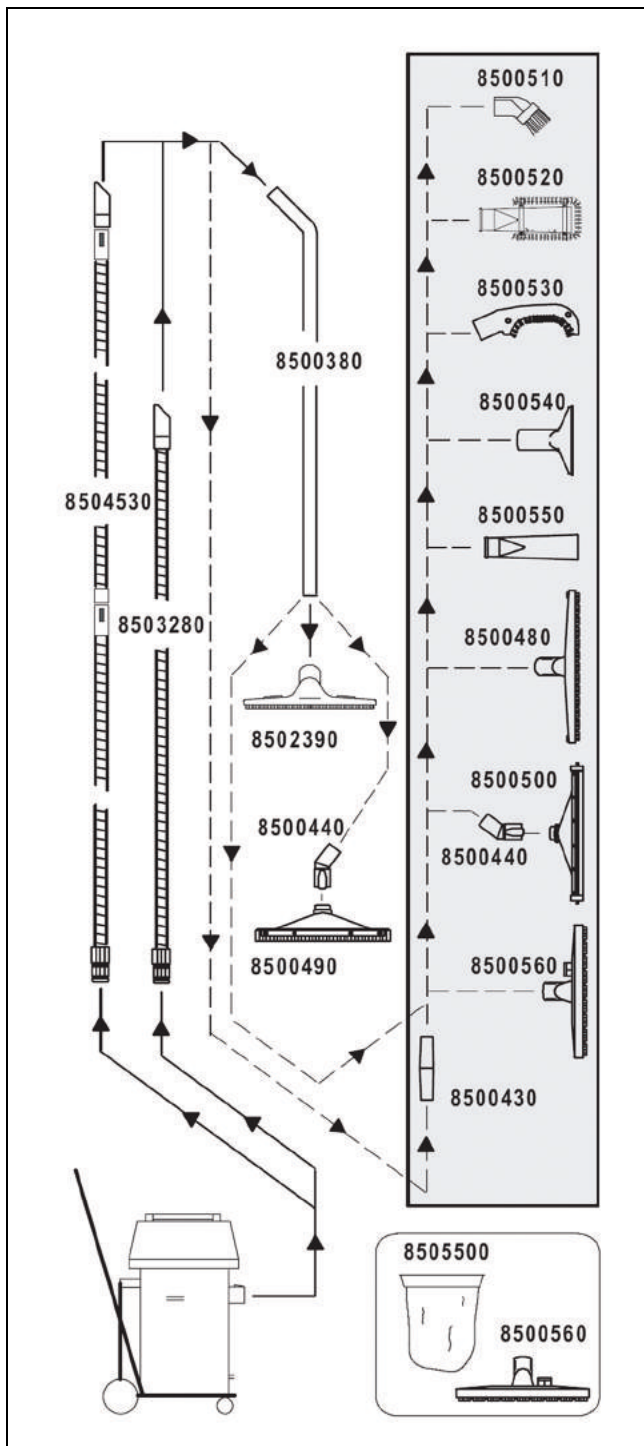

Traduction des instructions d'utilisation originales

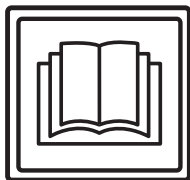

ATTENTION !

Avant la première mise en service, lisez impérativement les instructions d'utilisation et de sécurité.

Conservez soigneusement les instructions d'utilisation à portée de main afin de pouvoir les consulter à tout moment.

Légende



Prudence:

Ce symbole indique des informations importantes. Le non-respect de ces remarques peut entraîner un danger pour les personnes et / ou des dommages matériels importants !



Attention:

Ce symbole indique des informations importantes. Le non-respect de ces remarques peut entraîner des défauts et des dommages matériels !



Remarque:

Ce symbole indique des informations importantes en lien avec l'utilisation efficace du produit. Le non-respect de ces remarques peut entraîner des défauts !

• Comporte des remarques sur les opérations de travail que vous devez effectuer l'une après l'autre.

Table des matières

Instructions de sécurité	87
Produits de nettoyage	89
Documents détaillés	89
Vue d'ensemble	90
Avant la mise en service	91
Démarrer les opérations	92
Travaux de fin	92
Fin des opérations	93
Service, maintenance et entretien	93
Défauts	94
Données techniques	94
Accessoires	95
Transport	95
Mise au rebut	95
Aperçu	96

Usage normal de la machine

Les machines sont conçues pour une utilisation industrielle (par ex. dans des hôtels, écoles, hôpitaux, usines, centres commerciaux, gymnases, bureaux, etc.).

Les applications techniques indiquées à la page 91 sont valables pour les modèles individuels dans le strict respect des présentes instructions d'utilisation.

Ces machines sont exclusivement conçues pour une utilisation à l'intérieur.



Attention:

Le nettoyage humide de parquet et sols laminés avec cette machine se fait à vos propres risques.



Prudence:

Si la machine subit des changements non autorisés par Diversey, les signaux de sécurité et le marquage CE seront invalides. Une utilisation de la machine contraire à l'usage normal de la machine peut entraîner des blessures et des dommages de la machine et de l'environnement de travail. De manière générale, cela entraîne dans ce cas l'annulation de toute garantie et droits éventuels de réclamation.

Instructions de sécurité

Par leur conception et construction, les machines TASKI sont conformes aux exigences fondamentales de sécurité et de santé en vigueur des directives CE et sont donc pourvues du marquage CE.



Prudence:

La machine doit uniquement être utilisée par des personnes correctement formées à son utilisation ou ayant prouvé leur capacité à l'utiliser et étant explicitement chargées de son utilisation.



Prudence:

La machine ne doit pas être utilisée par des personnes, y compris des enfants, avec des capacités physiques, sensorielles ou mentales réduites ou qui n'ont pas l'expérience et les connaissances nécessaires.

Surveiller les enfants et veiller à ce qu'ils ne jouent pas avec la machine.



Prudence:

La machine ne doit pas être utilisée dans des pièces dans lesquelles des substances à risque d'explosion ou facilement inflammables (par ex. essence, solvants, huile de chauffage, poussières, etc.) sont entreposées ou utilisées.

Les composants électriques ou mécaniques pourraient entraîner l'inflammation de ces substances.



Prudence:

La machine ne doit pas être utilisée pour l'aspiration de substances toxiques, dangereuses pour la santé, caustiques et irritantes (par ex. poussière dangereuse, etc.) ou de liquides inflammables. Le système de filtration ne retient pas suffisamment les substances de ce type.

Il n'est alors pas possible d'exclure d'éventuels troubles médicaux pour l'utilisateur et les tiers.

**Prudence:**

Faites attention à la situation locale ainsi qu'aux tiers et aux enfants ! Vous devez en particulier ralentir la vitesse à proximité d'emplacement difficilement visibles tels que devant des portes ou des courbes.

**Prudence:**

Cette machine ne doit pas servir au transport de personnes ou d'objets.

**Prudence:**

Dans le cas d'une erreur de fonctionnement, d'un défaut et après une collision ou une chute, la machine doit être examinée par un technicien compétent avant la prochaine utilisation. Cela vaut également si la machine a été laissée à l'extérieur, plongée dans l'eau ou exposée à l'humidité.

**Prudence:**

En cas de dommages de pièces liées à la sécurité comme le capot de brosse, le cordon d'alimentation principale ou les couvercles de protection menant aux pièces transportant le courant, arrêter la machine immédiatement !

**Prudence:**

La machine ne doit pas être stationnée, garée ou stockée en pente.

**Prudence:**

Pour tous les travaux sur la machine, celle-ci doit être coupée.

**Prudence:**

Vérifiez régulièrement le cordon d'alimentation principale pour détecter d'éventuels défauts ou de traces de vieillissement et n'utilisez pas la machine si elle n'est pas en parfait état. Le cas échéant, faites-la réparer par un électricien agréé.

**Attention:**

La machine doit être protégée contre toute utilisation non autorisée. Entrez la machine dans une pièce fermée avant de vous éloigner de la machine.

**Attention:**

La machine doit uniquement être utilisée et entreposée dans un environnement sec, à faible teneur en poussière, à des températures comprises entre +10 °C / +50 °F et +35 °C / +95 °F.

**Attention:**

Les travaux de réparation sur des pièces mécaniques ou électriques de la machine ne doivent être effectués que par des techniciens compétents habitués à toutes les consignes de sécurité pertinentes.

**Attention:**

N'utilisez que des outils (brosses, pads ou autres) définis dans les présentes instructions d'utilisation parmi les accessoires ou recommandés par le conseiller TASKI. Les autres brosses sont susceptibles de gêner la sécurité et les fonctions de la machine.

**Attention:**

Respectez systématiquement les prescriptions nationales concernant la protection des personnes et la prévention des accidents ainsi que les indications du fabricant concernant l'utilisation de produits nettoyants.

**Attention:**

Il est interdit de brancher ou débrancher la fiche d'alimentation avec les mains mouillées !

**Attention:**

Vérifiez si la tension nominale indiquée sur la plaque signalétique correspond à la tension de secteur sur votre site !

**Attention:**

Veiller à ne pas écraser, arracher ou endommager le cordon d'alimentation principale du fait de la chaleur, de l'huile et des bords acérés !

**Attention:**

Coupez immédiatement le système d'aspiration si de la mousse ou un liquide s'échappe de la machine !

**Attention:**

Les machines et appareils TASKI sont construits de telle façon que, par l'état actuelle des connaissances scientifiques, les dangers sanitaires provenant des émissions de bruit ou de vibrations sont écartés.

Voir les Données techniques à la page 94.

Produits de nettoyage



Remarque:

Les machines TASKI sont construites de manière à fournir les meilleurs résultats possibles avec les produits de nettoyage TASKI.

Utiliser d'autres produits de nettoyage peut entraîner un fonctionnement défectueux ou des dommages sur la machine ou l'environnement de travail.

Nous vous recommandons ainsi de n'utiliser que des produits de nettoyage TASKI.

Les défauts résultants de l'utilisation de mauvais produits de nettoyage ne sont pas couverts par la garantie.

Pour plus d'informations, veuillez vous adresser à votre partenaire de service TASKI.

Documents détaillés



Remarque:

Le schéma électrique correspondant à cette machine est fourni dans la liste des pièces détachées.

Contactez le service clientèle pour de plus amples informations.

Vue d'ensemble

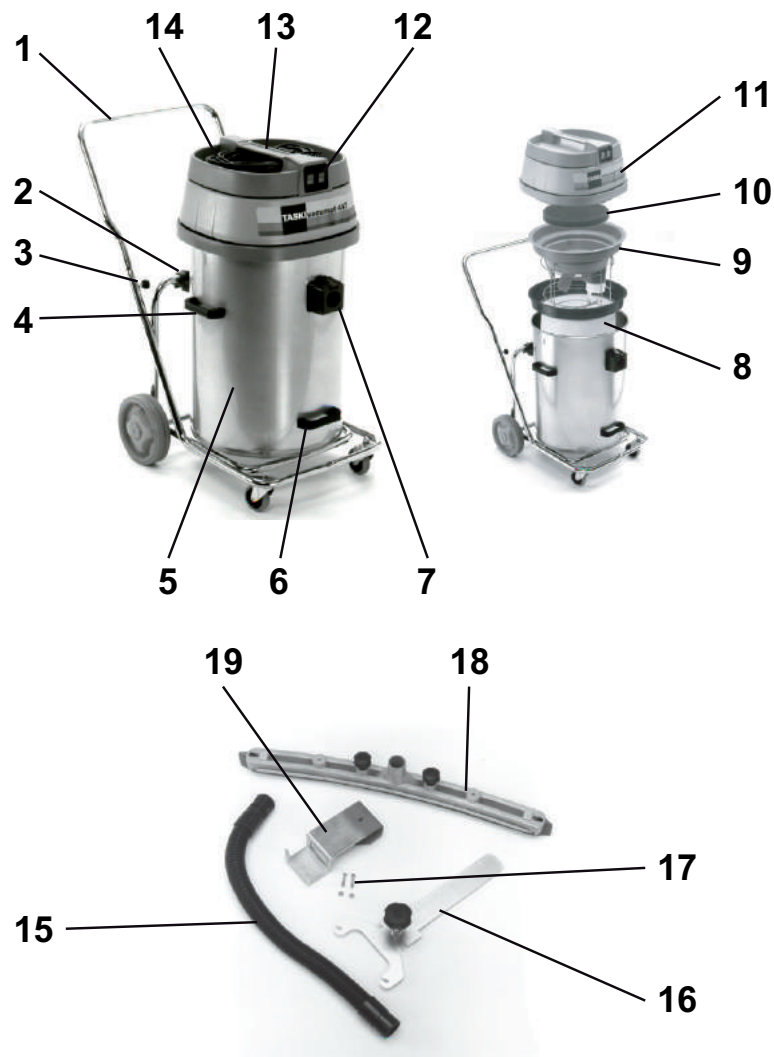

- 1 Châssis basculant avec étrier antichoc
- 2 Support basculant
- 3 Vis en étoiles (fixation de l'étrier antichoc)
- 4 Poignées de transport latérales (pour lever et transporter le réservoir)
- 5 Réservoir
- 6 Poignée de levage pour basculer le réservoir
- 7 Aspiration
- 8 Tissu filtrant avec bague
- 9 Embout de flotteur
- 10 Antibruit
- 11 Couvercle de l'aspirateur
- 12 Interrupteur de Marche/Arrêt (selon le besoin de puissance, un seul ou les deux moteurs)
- 13 Poignée de la machine
- 14 Câble de raccordement secteur
- 15 Flexible d'aspiration
- 16 Support pour buse Fixomat
- 17 Vis de fixation
- 18 Buse Fixomat
- 19 Support pour buse Fixomat

Avant la mise en service

Aspiration d'eau avec kit d'aspiration humide

- Installez l'étrier antichoc sur l'extrémité de tube du châssis basculant et serrez les vis en étoile.
- Levez le couvercle de l'aspirateur.

Vérifiez si l'embout de flotteur est monté. Si cela n'est pas le cas :

- retirez l'embout pour l'aspiration à sec et le sac papier Dorsalino double filtre.
- retirez les éventuels restes de saleté du réservoir.
- Installez l'embout de flotteur.

L'aspiration doit être au milieu des deux tiges de guidage en acier de l'embout de flotteur.

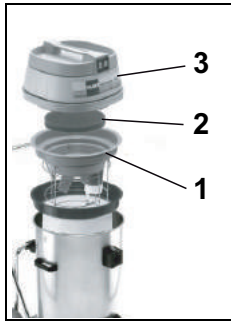

- Assemblez la machine comme indiqué sur l'illustration: (1. Embout de flotteur, 2. Antibruit, 3. Couvercle de l'aspirateur).



Attention:

Vérifiez si le couvercle de l'aspirateur est correctement positionné sur le réservoir.

- Assemblez le kit d'aspiration humide.
- Insérez le flexible d'aspiration sur l'aspiration.

Aspiration d'eau avec buse Fixomat (option)



- Poussez les deux leviers à crantage vers l'extérieur.
- Maintenez les poignées de transport latérales et retirez le réservoir du châssis basculant.

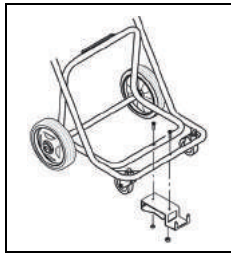

- Montez le support pour la buse Fixomat dans le châssis basculant.
- Remettez le réservoir sur le châssis basculant et poussez à nouveau les leviers à crantage vers l'intérieur.

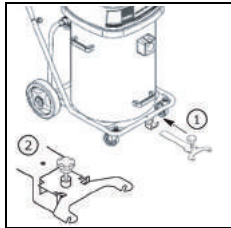

- Poussez le support pour la buse Fixomat dans l'ouverture prévue à cet effet et enclenchez-la.
La buse Fixomat est en position de stationnement.

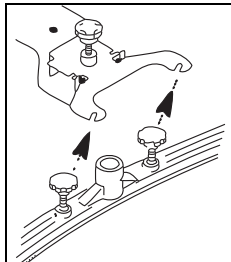

- Montez la raclette et serrez les vis.
La rondelle doit être au-dessus de la suspension de raclette.

- Raccordez l'aspiration et la buse Fixomat avec le flexible d'aspiration.
- Soulevez et poussez le support pour la buse Fixomat vers l'arrière jusqu'à la butée d'arrêt et abaissez la buse Fixomat.

La buse Fixomat est en position de travail.

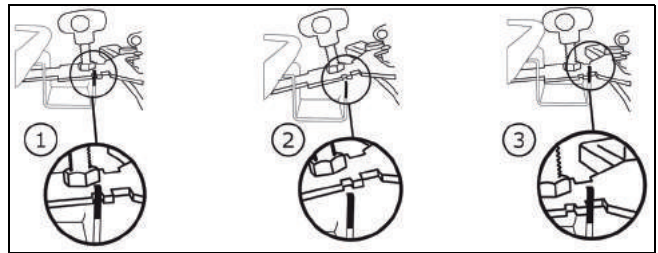

Aspiration à sec



Attention:

Cette machine ne doit jamais être utilisée sans le tissu filtrant.



Remarque:

La buse Fixomat ne convient pas à l'aspiration à sec.



Remarque:

L'accessoire pour l'aspiration à sec se trouve à la page 95 de ces instructions d'utilisation.

Vérifiez si le panier filtre est monté. Si cela n'est pas le cas :

- retirez l'embout de flotteur.
- retirez les éventuels restes de saleté du réservoir.
- rincez le réservoir à l'eau et laissez-le sécher.



- Installez le tissu filtrant avec la bague.

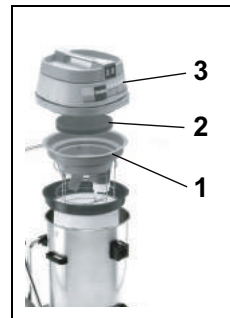

- Assemblez la machine comme indiqué sur l'illustration: (1. Embout de flotteur, 2. Antibruit, 3. Couvercle de l'aspirateur).

L'aspiration doit être au milieu des deux tiges de guidage en acier de l'embout de flotteur.

- Insérez ensuite le flexible d'aspiration sur l'aspiration.

Application technique

Machine	vacumat 44T
Nettoyage humide	oui
Nettoyage à sec	oui
Nettoyage du parquet et du stratifié	non

Démarrer les opérations

Aspiration à sec et à l'eau



Attention:

N'aspirez pas d'objets tels que des pièces métalliques, vis, etc. Celles-ci peuvent endommager la machine !

- Reliez la fiche à la fiche d'alimentation et actionnez l'interrupteur de Marche / Arrêt.



Attention:

Une fois la contenance nominale atteinte pendant l'aspiration humide, le flotteur interrompt l'air d'aspiration.

Plus aucun liquide n'est aspiré et l'aspirateur doit être coupé et vidé.

Travaux de fin

Aspiration d'eau

- Soulevez et poussez le support pour la buse Fixomat vers l'arrière jusqu'à la butée d'arrêt et abaissez la buse Fixomat.

La buse Fixomat est en position de stationnement.

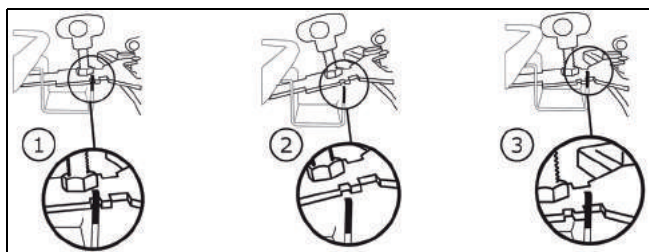

- Appuyez le levier et tirez le flexible d'aspiration en l'éloignant de l'aspiration.
- Desserrez les vis de fixation sur la raclette.
- Démontez la raclette et serrez les vis.
- Nettoyez la buse Fixomat sous l'eau courante à l'aide d'une brosse.
- Levez le couvercle de l'aspirateur et retirez l'embout du flotteur.

Aspiration à sec



- Maintenez la bague du tissu filtrant fermement à une main.
- Avec l'autre main, maintenez la chaîne au fond du tissu filtrant et agitez légèrement.

Cela fait tomber la poussière au fond du réservoir sans tourbillon.

- Aspirez le tissu filtrant avec un autre aspirateur.

Remarque:



La saleté aspirée doit être éliminée conformément aux prescriptions nationales.



Attention:

La machine ne doit être utilisée qu'avec un tissu filtrant fonctionnel !

Remplacez un tissu filtrant usé ou défectueux.

Fonction de bascule



- Maintenez le chariot et faites basculer le réservoir afin de le vider.

Fonction de support



- Poussez les deux leviers à crantage vers l'extérieur.
- Videz le réservoir.

- Rincez le réservoir et l'embout de flotteur.

L'embout de flotteur doit être entretenu après chaque utilisation.

- Assemblez la machine à nouveau.

Nettoyer l'embout de flotteur



- Retirez le filtre grossier (noir) et lavez-le sous l'eau courante.

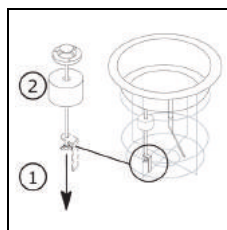

- Dévissez les écrous à oreilles. Vous pouvez maintenant retirer le flotteur via la tige filetée.

Nettoyez le flotteur et la valve en profondeur.

- Contrôlez la présence de dommages sur le flotteur.
- Poussez le flotteur sur la tige filetée et vissez les écrous à oreilles.
- Contrôlez :
 - que le flotteur peut bouger facilement vers le haut et vers le bas.
 - que le flotteur recouvre complètement l'embout de flotteur (étanche).



Attention:

Cette machine ne doit jamais être utilisée sans le filtre grossier.

Fin des opérations

- Coupez la machine (interrupteur de Marche/Arrêt) et retirez la fiche de la fiche d'alimentation.

Nettoyer la machine



Attention:

Ne nettoyez jamais la machine avec un nettoyeur haute pression ou sous un jet d'eau.

Les pièces mécaniques ou électriques de la machine peuvent être gravement endommagées par la pénétration d'eau.

- Essuyez la machine à l'aide d'un chiffon humide.

Entreposage / stationnement de la machine (hors service)

- Enroulez grossièrement le cordon d'alimentation principale.



Remarque:

N'entrez jamais la machine à l'état humide. Laissez-la sécher avant l'assemblage.

Ainsi, l'apparition de moisissures et d'odeurs désagréables peut être évitée.

Service, maintenance et entretien

La maintenance de la machine est la condition pour un fonctionnement parfait et une longue durée de vie.



Attention:

N'utilisez que des pièces TASKI originales, sans quoi la garantie et les droits de réclamation sont annulés !

Explication des symboles :

- ◇ = À chaque fin de nettoyage, ◇◇ = chaque semaine, ◇◇◇ = chaque mois, ⊗ = service de lampe

Activité	◇	◇◇	◇◇◇	⊗	Page
Nettoyer la brosse	•				
Nettoyer / remplacer le filtre grossier		•			
Nettoyer / remplacer le tissu filtrant		•			
Nettoyer la sécurité antidébordement du réservoir / flotteur. (Assurez-vous que le flotteur peut bouger facilement vers le haut et vers le bas en position d'utilisation)	•				
Nettoyer la machine à l'aide d'un chiffon humide	•				

Intervalle de maintenance

Les machines TASKI sont des machines de grande qualité dont la sécurité a été contrôlée à l'usine par des contrôleurs autorisés. Après une longue durée d'utilisation, les composants électriques et mécaniques sont soumis à l'usure et au vieillissement.

- Pour conserver la fiabilité et la disponibilité, un service d'entretien doit être effectué lorsque l'indicateur de maintenance s'allume (réglages par défaut 500 heures de travail) ou au moins une fois par an.



Remarque:

Dans le cas d'une sollicitation extraordinaire et/ou une maintenance insuffisante, des intervalles plus courts sont possibles.

Service clientèle

Si vous nous contactez en raison d'un dysfonctionnement ou d'une commande, veuillez toujours mentionner la désignation de type et le numéro de la machine.

Ces informations se trouvent sur la plaque signalétique de votre machine. Vous trouverez l'adresse du partenaire de service TASKI le plus proche de chez vous à la dernière page des présentes instructions d'utilisation.

Défauts

Défaut	Cause possible	Résolution du défaut	Page
Une machine sans fonction ne peut pas être allumée	La machine est coupée	• Allumer l'interrupteur de Marche/ Arrêt	90
	La fiche d'alimentation n'est pas branchée	• Raccordez la fiche d'alimentation à la prise secteur	90
	Cordon d'alimentation principale défectueux	• Remplacer le cordon d'alimentation principale	
	Interrupteur de Marche/Arrêt défectueux	• Contacter votre partenaire de service	
	Le moteur ne tourne pas	• Contacter votre partenaire de service	
De la mousse ou du liquide sort de la machine	Le flotteur n'est pas fonctionnel	<ul style="list-style-type: none"> • Couper l'interrupteur de Marche/ Arrêt • Contrôlez la fonctionnalité du flotteur • Supprimez la cause de l'erreur 	90
Le sol reste mouillé L'eau de récupération n'est pas aspirée	Le réservoir est plein	• Vider le réservoir	90
	La buse Fixomat n'est pas correctement réglée	<ul style="list-style-type: none"> • Régler la buse Fixomat • Régler les lames 	90
Mauvaise performance d'aspiration	Le réservoir est plein	• Vider le réservoir	90
	Tissu filtrant encrassé	• Nettoyer ou remplacer le tissu filtrant	90
	Disque filtrant encrassé	• Remplacer le disque filtrant	90
	Tuyau ou buse suceur à poussière obstrué (par ex. bouts de bois, restes de tissu)	• Retirer les corps étrangers	90
	Filtre grossier encrassé	• Nettoyer ou remplacer le filtre grossier	
	La buse Fixomat n'est pas correctement réglée	<ul style="list-style-type: none"> • Régler la buse Fixomat • Régler les lames 	

Données techniques

Machine	vacumat 44T		
Tension nominale	220-240V~	120V~	AC
Fréquence	50 - 60	60	Hz
Puissance nominale	1900	1600	W
Dimensions (L x P x H)	83 x 53 x 93		cm
Longueur du cordon d'alimentation principale	15		m
Poids maximal de la machine prête au fonctionnement	23		kg
Volume du réservoir humide / sec +/- 5%	44 / 44		l

Valeurs déterminées selon la CEI 60335-2-69		
Niveau de pression acoustique LpA	73	dB(A)
Incertitude KpA	4	dB(A)
Valeur de vibration totale	<2.5	m/s ²
Incertitude K	0,25	m/s ²
Protection anti-éclaboussures	IPX4	
Classe de protection	II	I

Accessoires

N°	Article
8504480	Kit d'aspiration humide Premium composé de : flexible d'aspiration 2,2 m complet, tube d'aspiration, accouplement d'angle, buse pour lames rigides
8504490	Kit d'aspiration humide Standard composé de : flexible d'aspiration 2,2 m complet, tube d'aspiration, buse en plastique avec lames rigides
8505500	Tissu filtrant avec bague
	suceur à poussière universel 30 cm (orange), panier filtre, tissu filtrant

FR

Transport

Remarque:



Transportez la machine debout.

Remarque:



Assurez-vous que la machine soit bien attachée et sécurisée dans le véhicule de transport.

Mise au rebut

Remarque:



Après leur retrait progressif, la machine et les accessoires doivent être remis à un centre d'élimination approprié conformément aux prescriptions nationales. Votre partenaire de service Diversey peut vous aider.

Aperçu

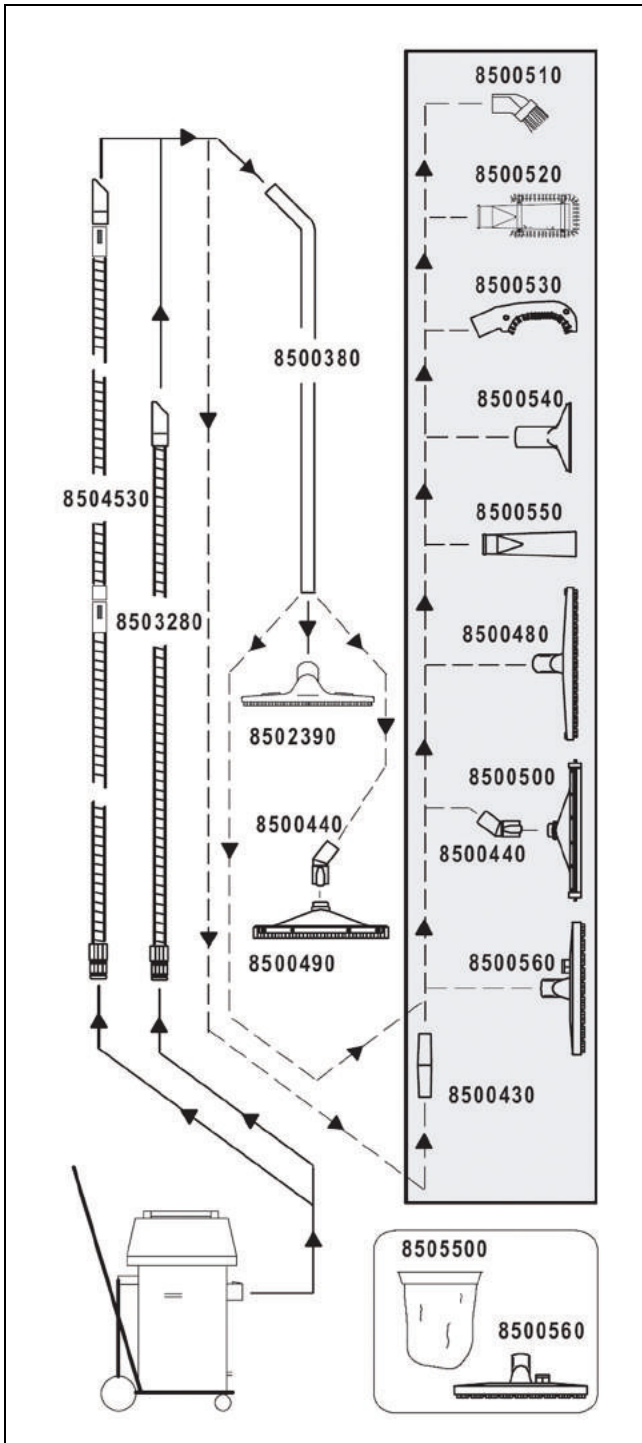

Μετάφραση του πρωτοτύπου των οδηγιών χρήσης

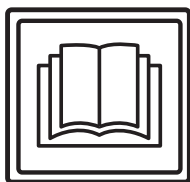

ΠΡΟΣΟΧΗ!

Διαβάστε προσεκτικά τις Οδηγίες χρήσης και τις Οδηγίες ασφάλειας πριν από την πρώτη χρήση.

Φυλάξτε με προσοχή και σε κοντινό σημείο τις Οδηγίες χρήσης για μελλοντική χρήση.

Επεξήγηση εικόνων



Προσοχή:

Αυτό το σύμβολο υποδεικνύει σημαντικές πληροφορίες. Σε περίπτωση μη τήρησης αυτών των σημειώσεων υπάρχει κίνδυνος σοβαρών σωματικών τραυματισμών ή/και εκτεταμένων υλικών ζημιών!



Υπόδειξη:

Αυτό το σύμβολο υποδεικνύει σημαντικές πληροφορίες. Σε περίπτωση μη τήρησης αυτών των σημειώσεων υπάρχει κίνδυνος βλαβών και υλικών ζημιών!



Σημείωση:

Αυτό το σύμβολο υποδεικνύει σημαντικές πληροφορίες σχετικά με την αποτελεσματική χρήση του προϊόντος. Σε περίπτωση μη τήρησης αυτών των σημειώσεων υπάρχει κίνδυνος βλαβών!

• Περιέχει σημειώσεις σχετικά με τα βήματα εργασίας που πρέπει να ακολουθήσετε με τη συγκεκριμένη σειρά.

Περιεχόμενα

Οδηγίες ασφάλειας	97
Προϊόντα καθαρισμού	99
Άλλα έγγραφα	99
Επισκόπηση εξαρτημάτων	100
Πριν από τη λειτουργία	101
Έναρξη εργασιών	102
Εργασίες ολοκλήρωσης	102
Τέλος λειτουργίας	103
Σέρβις, συντήρηση και φροντίδα	103
Βλάβες	104
Τεχνικές πληροφορίες	104
Εξαρτήματα	105
Μεταφορά	105
Διάθεση	105
Επισκόπηση	106

Ενδεδειγμένη χρήση των μηχανών

Οι μηχανές προορίζονται για επαγγελματική χρήση (π. χ. σε ξενοδοχεία, σχολεία, νοσοκομεία, εργοστάσια, εμπορικά κέντρα, γραφεία κλπ.).

Σε αυστηρή συμμόρφωση με αυτές τις οδηγίες χρήσης, ισχύουν για κάθε τύπο προϊόντος οι μέθοδοι εφαρμογής που παρέχονται στη σελίδα 102.

Η μηχανή αυτή έχει σχεδιαστεί αποκλειστικά για χρήση σε εσωτερικούς χώρους.



Υπόδειξη:

Η χρήση αυτής της μηχανής για τον υγρό καθαρισμό δαπέδων παρκέ και laminate γίνεται με δική σας ευθύνη.



Προσοχή:

Τυχόν τροποποιήσεις στη μηχανή χωρίς την έγκριση της Diversey θα οδηγήσουν σε λήξη της ισχύος των σημάνσεων ασφαλείας καθώς και της Συμμόρφωσης CE. Οποιαδήποτε μη ενδεδειγμένη χρήση της μηχανής ενδέχεται να προκαλέσει τραυματισμούς και ζημιές στη μηχανή και το εργασιακό περιβάλλον. Σε αυτήν την περίπτωση ακυρώνεται αυτόματα κάθε εγγύηση και αξίωση που απορρέει από την εγγύηση.

Οδηγίες ασφάλειας

Ο σχεδιασμός και η κατασκευή των μηχανών TASKI συμμορφώνονται με τις ισχύουσες θεμελιώδεις απαιτήσεις για την ασφάλεια και την υγεία των οδηγιών EK και, ως εκ τούτου, φέρουν τη σήμανση CE.



Προσοχή:

Επιτρέπεται η χρήση της μηχανής μόνο από άτομα που είναι καταλλήλως εκπαιδευμένα, έχουν πιστοποιημένες ικανότητες χειρισμού της μηχανής και είναι ρητώς εξουσιοδοτημένα να τη χρησιμοποιούν.



Προσοχή:

Αυτή η μηχανή δεν επιτρέπεται να χρησιμοποιηθεί από άτομα με περιορισμένες σωματικές, αισθητήριες ή νοητικές ικανότητες, συμπεριλαμβανομένων των παιδιών, ή με έλλειψη πείρας και γνώσεων. *Τα παιδιά θα πρέπει να επιβλέπονται για να διασφαλιστεί ότι δεν αντιμετωπίζουν τη μηχανή ως παιχνίδι.*



Προσοχή:

Απαγορεύεται η χρήση της μηχανής σε χώρους αποθήκευσης ή επεξεργασίας εκρηκτικών ή εξαιρετικά εύφλεκτων ουσιών (π.χ. βενζίνη, διαλυτικά, πετρέλαιο θέρμανσης, σκόνη κλπ.). *Τα ηλεκτρικά ή μηχανικά τμήματα ενδέχεται να προκαλέσουν ανάφλεξη αυτών των ουσιών.*



Προσοχή:

Απαγορεύεται η χρήση της μηχανής για την απορρόφηση τοξικών, βλαβερών, καυστικών ουσιών και ουσιών που προκαλούν ερεθισμούς (π.χ. επικίνδυνες σκόνες κ.λπ.) ή εύφλεκτων υγρών. Το σύστημα φίλτρου δεν συγκρατεί επαρκώς τέτοιου είδους ουσίες.

Η μη τήρηση του παραπάνω ενδέχεται να έχει επιπτώσεις στην υγεία του χρήστη ή τρίτων.

**Προσοχή:**

Προσοχή στις τοπικές συνθήκες και κατά το χειρισμό κοντά σε τρίτους ή παιδιά! Ειδικότερα, χαμηλώνετε την ταχύτητα όταν βρίσκεστε κοντά σε δυσδιάκριτες περιοχές, όπως πόρτες ή γωνίες.

**Προσοχή:**

Απαγορεύεται χρήση της μηχανής για τη μεταφορά προσώπων ή αντικειμένων.

**Προσοχή:**

Σε περίπτωση εσφαλμένης λειτουργίας, βλάβης ή μετά από σύγκρουση ή πτώση δεν πρέπει να χρησιμοποιείτε τη μηχανή προτού ελεγχθεί από εξουσιοδοτημένο προσωπικό. Το ίδιο ισχύει και στην περίπτωση που παραμένει εκτός λειτουργίας σε εξωτερικό χώρο, βυθιστεί στο νερό ή εκτεθεί σε υγρασία.

**Προσοχή:**

Διακόψτε αμέσως τη λειτουργία της μηχανής σε περίπτωση βλάβης εξαρτημάτων ασφαλείας, όπως καλυμμάτων βούρτσας, κύριων καλωδίων ή καλυμμάτων, τα οποία έρχονται σε επαφή με ηλεκτροφόρα εξαρτήματα!

**Προσοχή:**

Δεν επιτρέπεται η στάθμευση, τοποθέτηση ή φύλαξη της μηχανής σε κεκλιμένα επίπεδα.

**Προσοχή:**

Πριν από κάθε εργασία συντήρησης, απενεργοποιήστε τη μηχανή.

**Προσοχή:**

Ελέγχετε τακτικά το καλώδιο δικτύου για πιθανές βλάβες ή αλλοιώσεις και μην θέτετε σε λειτουργία τη μηχανή, όταν το κύριο καλώδιο δεν βρίσκεται σε καλή κατάσταση και δώστε τη μηχανή για επισκευή σε εξουσιοδοτημένο προσωπικό!

**Υπόδειξη:**

Η μηχανή θα πρέπει να προστατεύεται από μη εξουσιοδοτημένη χρήση. Φυλάξτε για το λόγο αυτόν τη μηχανή σε χώρο που κλειδώνει όταν δεν βρίσκεται υπό την επίβλεψή σας.

**Υπόδειξη:**

Η λειτουργία και η φύλαξη της μηχανής πρέπει να γίνεται σε ξηρό περιβάλλον χωρίς σκόνη, σε θερμοκρασία από +10 °C / +50 °F έως +35 °C / +95 °F.

**Υπόδειξη:**

Η εκτέλεση εργασιών επισκευής των μηχανικών και ηλεκτρικών εξαρτημάτων της μηχανής πρέπει να γίνεται μόνο από εξουσιοδοτημένο προσωπικό που γνωρίζει όλους τους ισχύοντες κανονισμούς ασφαλείας.

**Υπόδειξη:**

Χρησιμοποιείτε μόνο εργαλεία (βούρτσες, τσόχες και άλλα συναφή) τα οποία ορίζονται στις παρούσες οδηγίες χρήσης, στην ενότητα "Εξαρτήματα" ή προτείνονται από τους ειδικούς συμβούλους της TASKI. Η χρήση άλλων εργαλείων ενδεχομένως να έχει αρνητικές επιπτώσεις για την ασφάλεια και τη λειτουργία της μηχανής.

**Υπόδειξη:**

Τηρείτε με συνέπεια τις εθνικές διατάξεις για την ατομική προστασία και την αποφυγή ατυχημάτων, καθώς και τις οδηγίες του κατασκευαστή για τη χρήση καθαριστικών μέσων.

**Υπόδειξη:**

Απαγορεύεται να συνδέετε και να αποσυνδέετε το φως τροφοδοσίας με βρεγμένα χέρια!

**Υπόδειξη:**

Ελέγξτε εάν η ονομαστική τάση που αναγράφεται στην πινακίδα τύπου ταιριάζει με την τάση ρεύματος που πρόκειται να χρησιμοποιήσετε!

**Υπόδειξη:**

Προσέξτε να μην πιεστεί ή τραβηχτεί το κύριο καλώδιο ή να μην φθαρεί λόγω ζέστης, λαδιού και αιχμηρών γωνιών!

**Υπόδειξη:**

Διακόψτε αμέσως τη λειτουργία της μονάδας αναρρόφησης σε περίπτωση διαρροής αφρού ή υγρών!

**Υπόδειξη:**

Οι μηχανές και οι συσκευές TASKI έχουν κατασκευαστεί σύμφωνα με τις τελευταίες επιστημονικές εξελίξεις και, ως εκ τούτου, αποκλείουν την πιθανότητα βλάβης της υγείας λόγω θορύβων ή κραδασμών. Ανατρέξτε στις "Τεχνικές Πληροφορίες" στη σελίδα 104.

Προϊόντα καθαρισμού



Σημείωση:

Οι μηχανές TASKI έχουν κατασκευαστεί ώστε να παράγουν τα βέλτιστα αποτελέσματα κατά τη χρήση τους με τα ειδικά προϊόντα καθαρισμού TASKI.

Η χρήση άλλων καθαριστικών προϊόντων ενδεχομένως να προκαλέσει προβλήματα στη λειτουργία και βλάβες στη μηχανή ή ζημιά στο εργασιακό περιβάλλον.

Για το λόγο αυτό, συνιστάται η αποκλειστική χρήση των προϊόντων καθαρισμού TASKI.

Τυχόν βλάβες που προκαλούνται από τη χρήση μη ενδεδειγμένων προϊόντων καθαρισμού δεν καλύπτονται από την εγγύηση.

Για περισσότερες πληροφορίες απευθυνθείτε στο συνεργάτη σέρβις της TASKI της περιοχής σας.

Άλλα έγγραφα



Σημείωση:

Στη λίστα ανταλλακτικών θα βρείτε το ηλεκτρικό διάγραμμα αυτής της μηχανής.

Για περισσότερες πληροφορίες, παρακαλούμε επικοινωνήστε με το τμήμα εξυπηρέτησης πελατών.

Επισκόπηση εξαρτημάτων

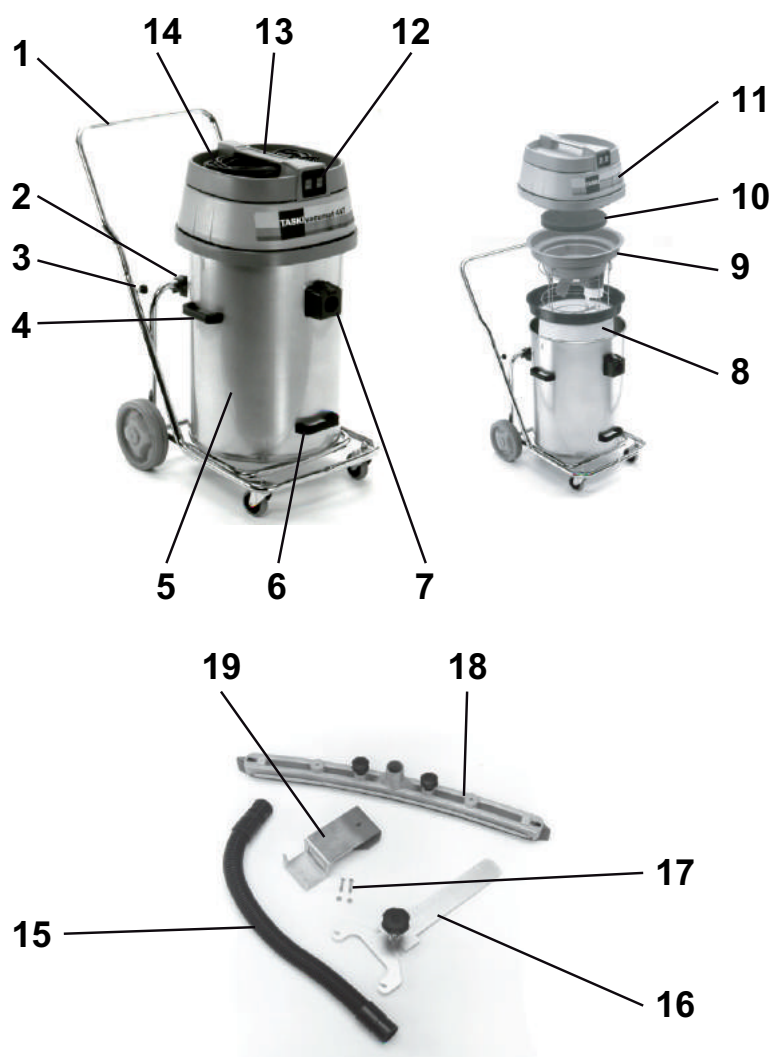

- 1 Ανατρεπόμενο πλαίσιο με προστατευτικό στήριγμα
- 2 Βραχίονας στήριξης με δυνατότητα κλίσης
- 3 Κοχλίες με αστεροειδή κεφαλή (σύνδεση του προστατευτικού στήριγματος)
- 4 Πλευρικές λαβές (για την ανύψωση και τη μεταφορά του δοχείου)
- 5 Δοχείο
- 6 Λαβή ανύψωσης για την ανατροπή του δοχείου
- 7 Σωλήνας προσλήψεως αέρα
- 8 Πανί φίλτρου με δακτύλιο
- 9 Υποδοχή φλοτέρ
- 10 Ηχομονωτικό υλικό
- 11 Καπάκι απορροφητήρα
- 12 Διακόπτης On/Off (μόνο για το ένα ή και για τα δύο μοτέρ ανάλογα με τις ανάγκες ισχύος)
- 13 Λαβή μηχανής
- 14 Καλώδιο ρεύματος
- 15 Εύκαμπτος σωλήνας αναρρόφησης
- 16 Βραχίονας στήριξης για το ακροφύσιο Fixomat
- 17 Κοχλίες ασφάλισης
- 18 Ακροφύσιο Fixomat
- 19 Εξάρτημα συγκράτησης για το ακροφύσιο Fixomat

Πριν από τη λειτουργία

Καθαρισμός με νερό με το σετ υγρού καθαρισμού

- Τοποθετήστε το προστατευτικό στήριγμα στο άκρο του σωλήνα του ανατρεπόμενου πλαισίου και σφίξτε τους κοχλίες με αστεροειδή κεφαλή.
- Ανασηκώστε το καπάκι απορροφητήρα.

Ελέγξτε αν η υποδοχή φλοτέρ έχει τοποθετηθεί στη θέση της, διαφορετικά κάντε τα εξής:

- Αφαιρέστε το εξάρτημα για στεγνό καθαρισμό και τον διπλό φιλτράσακο dorsaliño.
- Αφαιρέστε όλα τα υπολείμματα βρωμιάς από το δοχείο εφόσον υπάρχουν.
- Τοποθετήστε την υποδοχή φλοτέρ.

Ο σωλήνας προσλήψεως αέρα πρέπει να βρίσκεται στη μέση των δύο οδηγών ασάλινης μπάρας της υποδοχής φλοτέρ.



- Συναρμολογήστε τη μηχανή, όπως υποδεικνύεται στην εικόνα: (1. Υποδοχή φλοτέρ, 2. Ηχομονωτικό υλικό, 3. Καπάκι απορροφητήρα).



Υπόδειξη:

Ελέγξτε εάν το καπάκι απορροφητήρα έχει τοποθετηθεί σωστά στο δοχείο.

- Συναρμολογήστε το σετ υγρού καθαρισμού.
- Τοποθετήστε τον εύκαμπτο σωλήνα αναρρόφησης στο σωλήνα προσλήψεως αέρα.

Καθαρισμός με νερό με το ακροφύσιο Fixomat (προαιρετικό)



- Ωθήστε τους δύο ελατηριωτούς μοχλούς προς τα έξω.
- Κρατήστε τις πλευρικές λαβές και αφαιρέστε το δοχείο από το ανατρεπόμενο πλαίσιο.

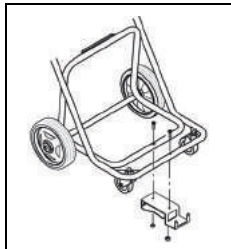

- Συνδέστε το βραχίονα στήριξης για το ακροφύσιο Fixomat στο ανατρεπόμενο πλαίσιο.
- Τοποθετήστε το δοχείο ξανά στο πλαίσιο και ωθήστε ξανά τους ελατηριωτούς μοχλούς προς τα μέσα.

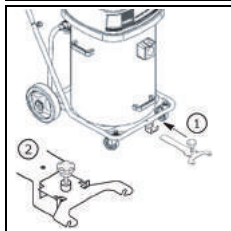

- Ωθήστε το βραχίονα στήριξης για το ακροφύσιο Fixomat στο προβλεπόμενο άνοιγμα και ασφαλίστε τον.

Το ακροφύσιο Fixomat βρίσκεται σε θέση στάθμευσης.

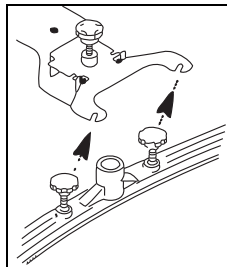

- Συνδέστε το ακροφύσιο squeegee και σφίξτε τους κοχλίες.

Οι ροδέλες πρέπει να βρίσκονται πάνω από το σημείο στήριξης του ακροφυσίου squeegee.

- Συνδέστε το σωλήνα προσλήψεως αέρα και το ακροφύσιο Fixomat με τον εύκαμπτο σωλήνα αναρρόφησης.
- Ανασηκώστε και ωθήστε το βραχίονα στήριξης για το ακροφύσιο Fixomat προς τα πίσω μέχρι να σταματήσει και κατεβάστε το ακροφύσιο Fixomat.

Το ακροφύσιο Fixomat βρίσκεται σε θέση λειτουργίας.

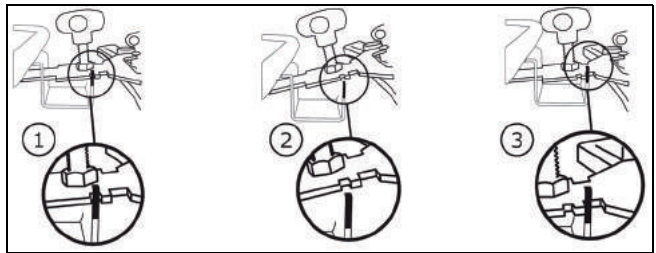

Στεγνός καθαρισμός



Υπόδειξη:

Αυτή η μηχανή δεν πρέπει να λειτουργεί χωρίς πανί φίλτρου.



Σημείωση:

Το ακροφύσιο Fixomat δεν είναι κατάλληλο για στεγνό καθαρισμό.



Σημείωση:

Για τα εξαρτήματα για τον στεγνό καθαρισμό, ανατρέξτε στη σελίδα 105 αυτών των Οδηγιών χρήσεως.

Ελέγξτε αν το καλάθι φίλτρου έχει τοποθετηθεί και αν δεν έχει, κάντε τα εξής:

- Αφαιρέστε την υποδοχή φλοτέρ.
- Αφαιρέστε όλα τα υπολείμματα βρωμιάς από το δοχείο εφόσον υπάρχουν.
- Ξεπλύνετε το δοχείο με νερό και αφήστε το να στεγνώσει.



- Τοποθετήστε το πανί φίλτρου με το δακτύλιο.

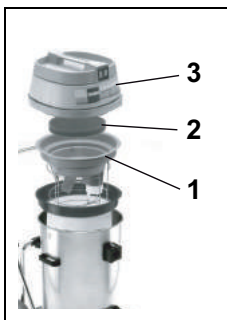

- Συναρμολογήστε τη μηχανή, όπως υποδεικνύεται στην εικόνα: (1. Υποδοχή φλοτέρ, 2. Ηχομονωτικό υλικό, 3. Καπάκι απορροφητήρα).

Ο σωλήνας προσλήψεως αέρα πρέπει να βρίσκεται στη μέση των δύο οδηγών ασάλινης μπάρας της υποδοχής φλοτέρ.

- Κατόπιν, τοποθετήστε τον εύκαμπτο σωλήνα αναρρόφησης στο σωλήνα προσλήψεως αέρα.

Τεχνική εφαρμογής

Μηχανή	vacumat 44T
Υγρός καθαρισμός	ναι
Στεγνός καθαρισμός	ναι
Καθαρισμός δαπέδων παρκέ και laminate	όχι

Έναρξη εργασιών

Στεγνός καθαρισμός και καθαρισμός με νερό



Υπόδειξη:

Μην αναρροφάτε αντικείμενα, όπως μεταλλικά εξαρτήματα, κοχλίες κλπ. Ενδέχεται να προκαλέσουν βλάβη στη μηχανή!

- Συνδέστε το βύσμα στο φισ τροφοδοσίας και πατήστε το διακόπτη On/Off.



Υπόδειξη:

Όταν το υγρό στο δοχείο φτάσει στην ονομαστική χωρητικότητα κατά τον στεγνό καθαρισμό, το φλοτέρ διακόπτει τον αέρα αναρρόφησης.

Δεν προστίθεται άλλο υγρό και πρέπει να απενεργοποιήσετε και να αδειάσετε την ηλεκτρική σκούπα.

Εργασίες ολοκλήρωσης

Καθαρισμός με νερό

- Ανασηκώστε και ωθήστε το βραχίονα στήριξης για το ακροφύσιο Fixomat προς τα πίσω μέχρι να σταματήσει και κατεβάστε το ακροφύσιο Fixomat.

Το ακροφύσιο Fixomat βρίσκεται σε θέση στάθμευσης.

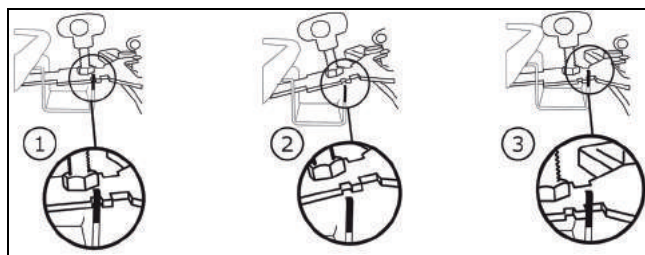

- Πιέστε το μοχλό και αποσυνδέστε τον εύκαμπτο σωλήνα αναρρόφησης από το σωλήνα προσλήψεως αέρα.
- Χαλαρώστε τους κοχλίες ασφάλισης στο squeegee.
- Αποσυνδέστε το squeegee και σφίξτε τους κοχλίες.
- Καθαρίστε το ακροφύσιο Fixomat με τρεχούμενο νερό χρησιμοποιώντας μια βούρτσα.
- Ανασηκώστε το καπάκι απορροφητήρα και αφαιρέστε την υποδοχή φλοτέρ.

Στεγνός καθαρισμός



- Συγκρατήστε το δακτύλιο του πανιού φίλτρου με το χέρι σας.
- Με το άλλο χέρι κρατήστε το αγκύλιο στη βάση του πανιού φίλτρου και κουνήστε το ελαφρά.

Με αυτόν τον τρόπο απομακρύνεται η σκόνη χωρίς να στροβιλίζεται στο σώμα του δοχείου.

- Σκουπίστε το πανί φίλτρου με μια άλλη ηλεκτρική σκούπα.



Σημείωση:

Πρέπει να απορρίπτετε τις ακαθαρσίες που σκουπίζετε σύμφωνα με τους κανονισμούς της χώρας σας.



Υπόδειξη:

Η μηχανή πρέπει να λειτουργεί μόνο με κατάλληλο πανί φίλτρου!

Να αντικαθιστάτε τα έντονα φθαρμένα ή ελαττωματικά πανιά φίλτρου.

Λειτουργία ανατροπής



- Κρατήστε το πλαίσιο και γείρετε το δοχείο για να το αδειάσετε.

Λειτουργία μεταφοράς



- Ωθήστε τους δύο ελατηριωτούς μοχλούς προς τα έξω.
- Αδειάστε το δοχείο.

- Ξεπλύνετε το δοχείο και την υποδοχή φλοτέρ.
Μετά από κάθε χρήση η υποδοχή φλοτέρ πρέπει να υποβάλλεται σε συντήρηση.
- Συναρμολογήστε ξανά τη μηχανή.

Καθαρισμός υποδοχής φλοτέρ



- Αφαιρέστε το (μαύρο) φίλτρο ακαθαρσιών και πλύνετε το με τρεχούμενο νερό.

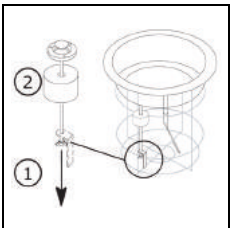

- Ξεβιδώστε το περικόχλιο τύπου πεταλούδας. Κατόπιν, μπορείτε να αφαιρέσετε το φλοτέρ από τη ράβδο με σπείρωμα.
Καθαρίστε προσεκτικά το φλοτέρ και τη βαλβίδα.

- Ελέγξτε εάν το φλοτέρ παρουσιάζει βλάβη.
- Περάστε το φλοτέρ μέσα από τη ράβδο με σπείρωμα και βιδώστε το περικόχλιο τύπου πεταλούδας.
- Ελέγξτε:
 - εάν το φλοτέρ μπορεί εύκολα να μετακινηθεί πάνω/κάτω.
 - εάν το φλοτέρ καλύπτει (σφραγίζει) πλήρως την υποδοχή φλοτέρ.



Υπόδειξη:

Η μηχανή δεν πρέπει ποτέ να λειτουργεί χωρίς φίλτρο ακαθαρσιών.

Τέλος λειτουργίας

- Απενεργοποιήστε τη μηχανή (από το διακόπτη On/Off) και αποσυνδέστε το βύσμα από το φως τροφοδοσίας.

Καθαρισμός μηχανής



Υπόδειξη:

Μην καθαρίζετε ποτέ τη μηχανή με καθαριστικό υψηλής πίεσης ή με εκτόξευση νερού.

Αν εισχωρήσει νερό στη μηχανή ενδέχεται να προκαλέσει σημαντικές βλάβες σε μηχανικά ή ηλεκτρικά εξαρτήματα.

- Καθαρίστε τη μηχανή με ένα υγρό πανί.

Αποθήκευση / Στάθμευση μηχανής (εκτός λειτουργίας)

- Τυλίξτε το κύριο καλώδιο χαλαρά.

Σημείωση:



Μην αποθηκεύετε ποτέ τη μηχανή ενώ είναι ακόμα υγρή. Αφήστε την να στεγνώσει πριν από τη συναρμολόγησή της.

Με αυτό τον τρόπο αποφεύγετε τη δημιουργία μυκήτων και δυσάρεστων οσμών.

Σέρβις, συντήρηση και φροντίδα

Η συντήρηση της μηχανής αποτελεί προϋπόθεση για την άριστη λειτουργία και τη μακροχρόνια χρήση.



Υπόδειξη:

Επιτρέπεται αποκλειστικά η χρήση αυθεντικών εξαρτημάτων TASKI, αλλιώς ακυρώνεται οποιαδήποτε εγγύηση.

Επεξήγηση εικόνων:

- ◇ = Με κάθε ολοκλήρωση καθαρισμού, ◇◇ = κάθε εβδομάδα, ◇◇◇ = κάθε μήνα, ⊗ = ένδειξη για σέρβις

Δραστηριότητα	◇	◇◇	◇◇◇	⊗	Σελίδα
Καθαρισμός βουρτσών	•				
Καθαρισμός / Αντικατάσταση φίλτρου ακαθαρσιών		•			
Καθαρισμός / Αντικατάσταση πανιού φίλτρου		•			
Καθαρισμός προστασίας υπερπλήρωσης δοχείου / φλοτέρ. (Βεβαιωθείτε ότι το φλοτέρ μπορεί εύκολα να μετακινηθεί πάνω/κάτω στη θέση λειτουργίας)	•				
Καθαρίστε τη μηχανή με ένα υγρό πανί	•				

Διαστήματα συντήρησης

Οι μηχανές TASKI είναι μηχανές υψηλής ποιότητας, η ασφάλεια των οποίων έχει ελεγχθεί κατά την κατασκευή τους από εγκεκριμένους ελεγκτές. Ύστερα από μακρόχρονη χρήση, τα ηλεκτρικά και μηχανικά εξαρτήματα υφίστανται φθορές και παλαιώνουν.

- Για να παραμείνουν οι μηχανές ασφαλείς και λειτουργικές, πρέπει έπειτα από 500 ώρες εργασίας ή τουλάχιστον μία φορά το χρόνο να παραδίδονται για σέρβις.

Σημείωση:



Σε έκτακτες περιπτώσεις ή/και σε περίπτωση ανεπαρκούς συντήρησης απαιτούνται συχνότερα σέρβις.

Εξυπηρέτηση πελατών

Σε περίπτωση που παρατηρήσετε κάποια βλάβη ή κάνετε μια παραγγελία και θέλετε να επικοινωνήσετε μαζί μας, θα πρέπει να μας αναφέρετε τον τύπο και τον αριθμό της μηχανής.

Τα στοιχεία αυτά αναφέρονται στην πινακίδα με τον τύπο της μηχανής σας. Στην τελευταία σελίδα των Οδηγίων χρήσης θα βρείτε τη διεύθυνση του πλησιέστερου συνεργάτη σέρβις της TASKI.

Βλάβες

Βλάβη	Πιθανή αιτία	Αντιμετώπιση βλάβης	Σελίδα
Δεν είναι δυνατή η ενεργοποίηση της μηχανής	Η μηχανή βρίσκεται εκτός λειτουργίας	• Πιέστε το διακόπτη On/Off για ενεργοποίηση	100
	Το φως τροφοδοσίας δεν είναι συνδεδεμένο	• Συνδέστε το φως τροφοδοσίας με την πρίζα ρεύματος	100
	Το κύριο καλώδιο έχει βλάβη	• Αντικαταστήστε το κύριο καλώδιο	
	Ο διακόπτης On/Off έχει υποστεί βλάβη	• Επικοινωνήστε με το συνεργάτη σέρβις	
	Το μοτέρ δεν λειτουργεί	• Επικοινωνήστε με το συνεργάτη σέρβις	
Η μηχανή παρουσιάζει διαρροή αφρού ή υγρού	Το φλοτέρ δεν λειτουργεί σωστά	• Πιέστε τον διακόπτη On/Off για απενεργοποίηση • Ελέγξτε ότι το φλοτέρ λειτουργεί κανονικά • Επιδιορθώστε την αιτία βλάβης	100
Το δάπεδο παραμένει υγρό Το ακάθαρτο νερό δεν απορροφάται	Το δοχείο είναι γεμάτο	• Αδειάστε το δοχείο	100
	Το ακροφύσιο Fixomat δεν έχει ρυθμιστεί σωστά	• Ρυθμίστε το ακροφύσιο Fixomat • Ρυθμίστε τις λεπίδες	100
Χαμηλή απόδοση αναρρόφησης	Το δοχείο είναι γεμάτο	• Αδειάστε το δοχείο	100
	Το πανί φίλτρου είναι βρώμικο	• Καθαρίστε ή αντικαταστήστε το πανί φίλτρου	100
	Ο φίλτροσακος είναι βρώμικος	• Αντικαταστήστε τον φίλτροσακο	100
	Ο εύκαμπτος σωλήνας ή το ακροφύσιο σκόνης έχουν φράξει (π.χ. με κομμάτια ξύλου ή υπολείμματα ουσιών)	• Απομακρύνετε τα ξένα σωματίδια	100
	Το φίλτρο ακαθαρσιών είναι βρώμικο	• Καθαρίστε ή αντικαταστήστε το φίλτρο ακαθαρσιών	
	Το ακροφύσιο Fixomat δεν έχει ρυθμιστεί σωστά	• Ρυθμίστε το ακροφύσιο Fixomat • Ρυθμίστε τις λεπίδες	

Τεχνικές πληροφορίες

Μηχανή	vacumat 44T		
Ονομαστική τάση	220-240V~	120V	AC
Συχνότητα	50 - 60	60	Hz
Ονομαστική ισχύς	1900	1600	W
Διαστάσεις (Μ x Π x Υ)	83 x 53 x 93		εκ.
Μήκος κύριου καλωδίου	15		m
Μέγιστο επιτρεπτό βάρος μηχανής	23		κιλά
Χωρητικότητα δοχείου κατά τον υγρό / στεγνό καθαρισμό +/- 5%	44 / 44		λίτρα

Μετρούμενες τιμές κατά IEC 60335-2-69		
Επίπεδο της ηχητικής πίεσης LpA	73	dB(A)
Αστάθεια KpA	4	dB(A)
Συνολική τιμή ταλαντώσεων	<2.5	m/s2
Αστάθεια K	0,25	m/s2
Προστασία από την εκτόξευση νερού	IPX4	
Κλάση προστασίας	II	I

Εξαρτήματα

Αριθ.	Προϊόν
8504480	Σετ υγρού καθαρισμού Premium που αποτελείται από: Πλήρη εύκαμπτο σωλήνα αναρρόφησης 2,2 μ., σωλήνα αναρρόφησης, γωνιακό σύνδεσμο, ακροφύσιο για αστεροειδείς λεπίδες
8504490	Σετ υγρού καθαρισμού Standard που αποτελείται από: Πλήρη εύκαμπτο σωλήνα αναρρόφησης 2,2 μ., σωλήνα αναρρόφησης, πλαστικό ακροφύσιο με αστεροειδείς λεπίδες
8505500	Πανί φίλτρου με δακτύλιο
	Πέλημα δαπέδου 30 εκ. (πορτοκαλί), καλάθι φίλτρου, πανί φίλτρου

GR

Μεταφορά

Σημείωση:



Δεν επιτρέπεται η μεταφορά της μηχανής, όταν αυτή βρίσκεται σε κίνηση.

Σημείωση:



Ελέγξτε με προσοχή ότι, κατά τη μεταφορά, η μηχανή είναι καλά ασφαλισμένη στο όχημα μεταφοράς.

Διάθεση

Σημείωση:



Μετά τη λήξη διάρκειας ζωής τους, η μηχανή και ο εξοπλισμός πρέπει να απορριφθούν σύμφωνα με τις εκάστοτε ειδικές εθνικές διατάξεις. Για βοήθεια απευθυνθείτε στον συνεργάτη σέρβις της Diversey στην περιοχή σας.

Επισκόπηση

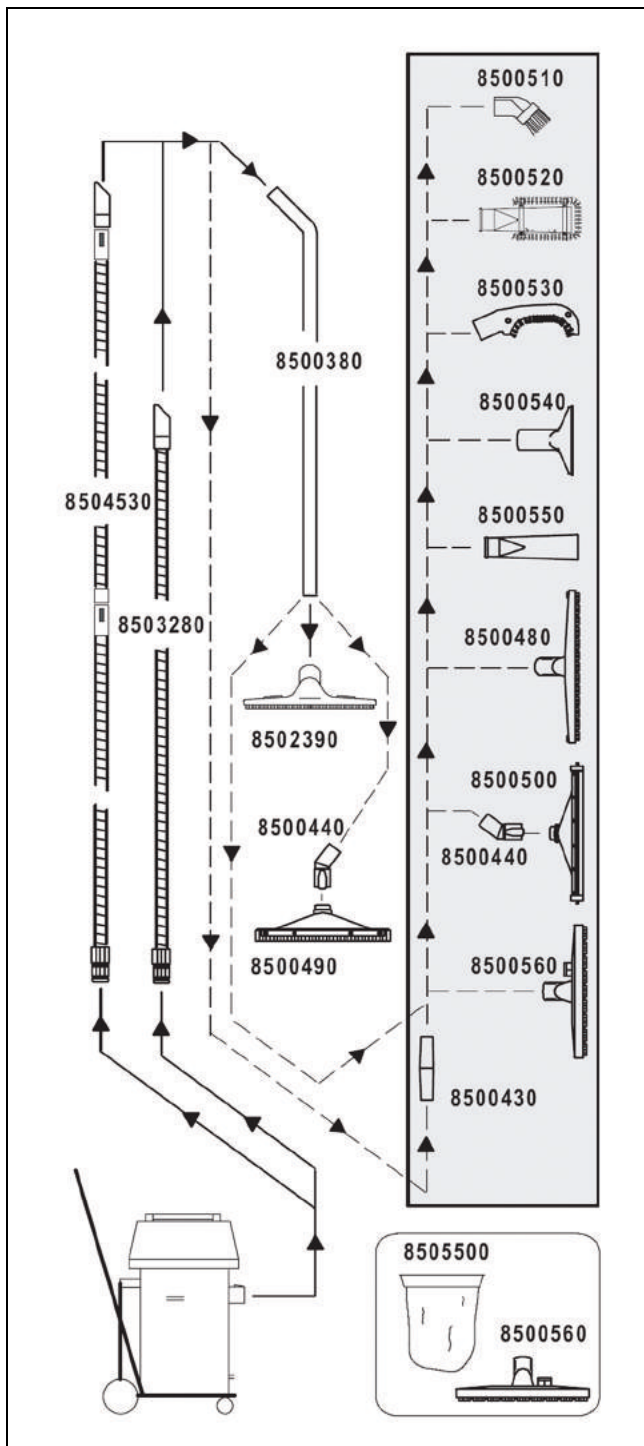

Prijevod originalne upute za upotrebu

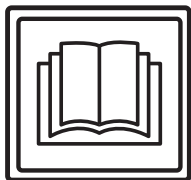

OPREZ!

Prije prvog stavljanja u pogon, obvezno pročitajte uputu za upotrebu i sigurnosna upozorenja.

Brižljivo spremite uputu za upotrebu na lako dostupno mjesto da biste je u svakom trenutku mogli prelistati.

Objašnjenje znakova



Oprez:

Ovaj simbol ukazuje na važne informacije. Neuvažavanje ovih napomena može dovesti do ugrožavanja osoba i / ili opsežnih materijalnih šteta!



Pažnja:

Ovaj simbol ukazuje na važne informacije. Neuvažavanje ovih napomena može dovesti do kvarova i materijalnih šteta!



Upozorenje:

Ovaj simbol ukazuje na važne informacije vezane uz učinkovito korištenje proizvoda. Neuvažavanje ovih napomena može dovesti do kvarova!

Sadrži napomene vezane uz radne korake koje morate izvršavati navedenim redom.

Sadržaj

Sigurnosne napomene	107
Sredstva za čišćenje	108
Proširena dokumentacija	108
Pregled konstrukcije	109
Prije stavljanja u pogon	110
Početak rada	111
Završni radovi	111
Završetak rada	112
Servis, održavanje i njega	112
Kvarovi	113
Tehničke informacije	113
Pribor	114
Transport	114
Zbrinjavanje	114
Pregled	115

Namjenska upotreba

Strojevi su namijenjeni korištenju u gospodarske svrhe (npr. u hotelima, školama, bolnicama, tvornicama, trgovačkim centrima, sportskim dvoranama, uredima i sl.).

Za pojedine tipove strojeva vrijede tehnike primjene opisane na stranici 110, uz koje je potrebno izričito pridržavanje ovih uputa za upotrebu.

Ovi su strojevi koncipirani isključivo za primjenu u interijerima.



Pažnja:

Mokro čišćenje parketnih i laminatnih podova ovim strojem provodi se na vlastiti rizik.



Oprez:

Provedba izmjena na stroju bez odobrenja Diverseya dovodi do gubitka sigurnosnog znaka i oznake CE. Primjena stroja koja je protivna namjenskoj upotrebi može dovesti do ozljeda osoba, oštećenja stroja te može naštetiti radnoj okolini. U takvim slučajevima propadaju svi zahtjevi po garanciji i eventualni jamstveni zahtjevi.

Sigurnosne napomene

Strojevi TASKI na temelju svoje koncepcije i konstrukcije odgovaraju relevantnim, temeljnim sigurnosnim i zdravstvenim zahtjevima smjernica EZ i stoga nose oznaku CE.



Oprez:

Stroj smiju koristiti samo osobe koje su upućene u njegovu pravilnu upotrebu ili su dokazale da njime znaju rukovati te su izričito ovlaštene za njegovo korištenje.



Oprez:

Stroj ne smiju koristiti osobe s ograničenim fizičkim, senzoričkim ili mentalnim sposobnostima, uključujući djecu, ili osobe s manjkom iskustva i znanja.

Potrebno je nadzirati djecu kako biste bili sigurni da se ne igraju sa strojem.



Oprez:

Stroj se ne smije koristiti u prostorijama u kojima se skladište ili prerađuju eksplozijom ugrožene i lako gorive tvari (npr. benzin, otapala, loživo ulje, prašine itd.).

Električne ili mehaničke komponente mogu izazvati zapaljenje tih tvari.



Oprez:

Stroj se ne smije koristiti za usisavanje otrovnih, po zdravlje štetnih, nagrizajućih i izjedajućih tvari (npr. opasnih prašina itd.) te gorivih tekućina. Filtarski sustav ne može u dovoljnoj mjeri filtrirati tvari te vrste.

Ne mogu se isključiti mogući negativni utjecaji na zdravlje korisnika i treće osobe.



Oprez:

Vodite računa o lokalnim okolnostima, npr. o trećim osobama i djeci! Brzinu treba smanjiti prije svega u blizini nepreglednih mjesta, npr. ispred vrata i u zavojima.



Oprez:

Na ovom se stroju ne smiju prevoziti dodatne osobe i predmeti.

**Oprez:**

Prilikom pojavljivanja greške tijekom pogona, kvara, kao i nakon sudara ili naglog pada, stroj prije ponovnog stavljanja u pogon treba provjeriti ovlaštena stručna osoba. Isto vrijedi i za slučajeve u kojima je stroj bio ostavljen na otvorenom i uronjen u vodu odnosno izložen vlazi.

**Oprez:**

U slučaju oštećenja sigurnosno relevantnih dijelova, kao što su poklopac za četke, mrežni kabeli ili poklopci koji omogućuju pristup dijelovima pod naponom, odmah je potrebno prekinuti pogon stroja!

**Oprez:**

Stroj se ne smije zaustaviti, odlagati ili skladištiti pod nagibom.

**Oprez:**

Tijekom svih radova stroj mora biti isključen.

**Oprez:**

Redovito provjeravajte mrežni kabel za mogući kvar ili znakove starenja i ne stavlajte stroj u upotrebu ako nije u ispravnom stanju, već to prepustite ovlaštenoj stručnoj osobi!

**Pažnja:**

Pobrinite se da se stroj ne upotrebljava neovlašteno. Prije udaljavanja od stroja, pohranite stroj u zatvorenoj prostoriji.

**Pažnja:**

Stroj se smije pokretati i skladištiti samo u suhom okruženju s malim količinama prašine, pri temperaturama od +10 °C / +50 °F do +35 °C / +95 °F.

**Pažnja:**

Radove popravka mehaničkih ili električnih dijelova stroja smiju provoditi samo ovlaštene stručne osobe koje su upoznate sa svim relevantnim sigurnosnim popisima.

**Pažnja:**

Smiju se koristiti isključivo alati (četke, jastučići, i slično) koji su utvrđeni pod priborom u ovoj uputi za upotrebu ili koje preporuča TASKI-jev savjetnik. Ostali alati mogu naškoditi sigurnosti i funkcijama stroja.

**Pažnja:**

Potrebno je dosljedno pridržavanje nacionalnih propisa o zaštiti osoba i o sprječavanju nezgoda, kao i podataka proizvođača o upotrebi sredstava za čišćenje.

**Pažnja:**

Zabranjeno je ukopčavati i iskopčavati mrežni utikač mokrim rukama!

**Pažnja:**

Provjerite odgovara li navedeni nazivni napon na označnoj pločici Vašem mrežnom naponu!

**Pažnja:**

Pripazite da ne oštetite mrežni kabel stiskanjem, povlačenjem, izvorima topline, masnoće te oštrim rubovima!

**Pažnja:**

Ako iz stroja istječe pjena ili tekućina odmah isključite usisni agregat!

**Pažnja:**

Uređaji i strojevi iz programa TASKI konstruiraju se tako da se, prema trenutnom stanju znanosti, može isključiti ugrožavanje zdravlja zbog emisije buke i vibracija.

Vidi tehničke informacije na stranici 113.

Sredstva za čišćenje**Upozorenje:**

Strojevi TASKI konstruirani su tako da postižu optimalne rezultate pri čišćenju proizvodima za čišćenje iz programa TASKI.

Ostali proizvodi za čišćenje mogu dovesti do kvarova i oštećenja stroja ili naštetiti okolišu.

Iz tog razloga preporučujemo korištenje isključivo proizvoda za čišćenje TASKI.

Kvarovi uzrokovani pogrešnim proizvodima za čišćenje nisu pokriveni garancijom.

Za dodatne informacije obratite se TASKI-jevom servisnom partneru.

Proširena dokumentacija**Upozorenje:**

Električna shema ovog stroja nalazi se na popisu zamjenskih dijelova.

Za dodatne informacije kontaktirajte službu za klijente.

Pregled konstrukcije

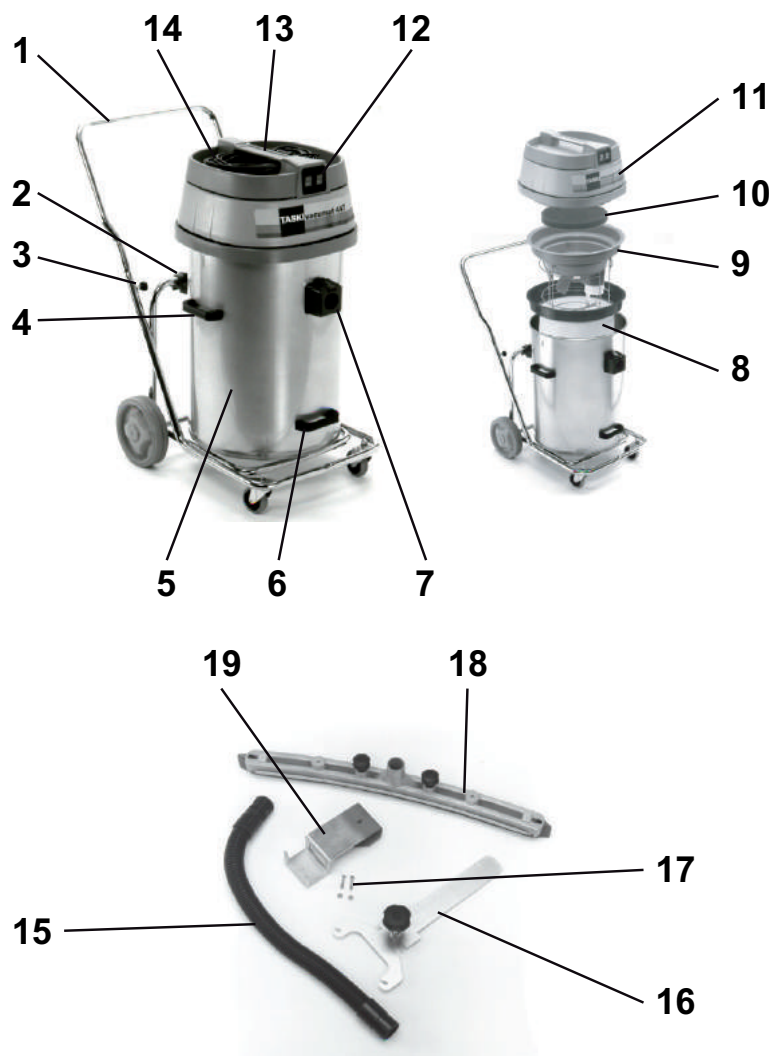

- 1 Nagibno vozno postolje s ručkom za guranje
- 2 Stabilizator protiv prevrtanja
- 3 Zvezdasti vijci (za pričvršćivanje ručke za guranje)
- 4 Bočno postavljene ručke za nošenje (za podizanje i transportiranje spremnika)
- 5 Spremnik
- 6 Podizna ručka za okretanje spremnika
- 7 Usisni nastavak
- 8 Filter tkanina s prstenom
- 9 Komplet s plovkom
- 10 Prigušivač zvuka
- 11 Gornji dio usisavača
- 12 Prekidač za uključivanje/isključivanje (ovisno o potrebi za snagom samo jedan ili oba motora)
- 13 Ručka stroja
- 14 Vod mrežnog priključka
- 15 Usisno crijevo
- 16 Držač za Fixomat mlaznicu
- 17 Vijci za pričvršćivanje
- 18 Fixomat mlaznica
- 19 Naprava za držanje Fixomat mlaznice

Prije stavljanja u pogon

Usisavanje vode pomoću kompleta za mokro usisavanje

- Postavite ručku za guranje na kraj cijevi nagibnog voznog postolja i zategnite zvjezdaste vijke.
- Podignite gornji usisni dio.

Provjerite je li montiran komplet s plovkom, ako nije:

- izvadite umetak za suho usisavanje i papirnatu vrećicu dvostrukog filtra.
- uklonite moguće ostatke prljavštine iz spremnika.
- Umetnite komplet s plovkom.

Usisni nastavak mora se nalaziti u sredini obiju šipki za navođenje kompleta s plovkom.

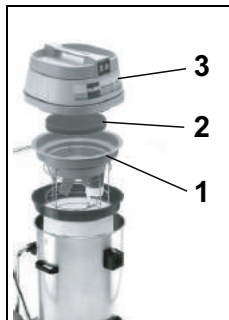

- Sastavite stroj kako je prikazano: (1. komplet s plovkom, 2. prigušivač zvuka, 3. gornji dio usisavača).



Pažnja:

Prekontrolirajte naliježe li gornji usisni dio ispravno na spremnik.

- Sastavite komplet za mokro usisavanje.
- Natakните usisno crijevo na usisni nastavak.

Usisavanje vode pomoću Fixomat mlaznice (opcija)



- Gurnite obje poluge za zadržavanje prema van.
- Držite bočno postavljene ručke za nošenje i skinite spremnik s nagibnog voznog postolja.

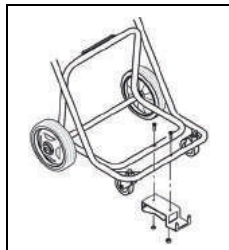

- Montirajte napravu za držanje Fixomat mlaznice na nagibno vozno postolje.
- Ponovno postavite spremnik na nagibno vozno postolje i gurnite poluge za zadržavanje prema unutra.

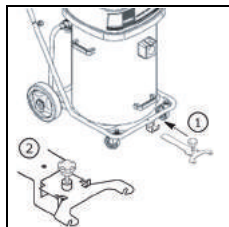

- Gurnite držač za Fixomat mlaznicu u za to predviđeni otvor i uglavite ga. *Fixomat mlaznica je u parkirnom položaju.*

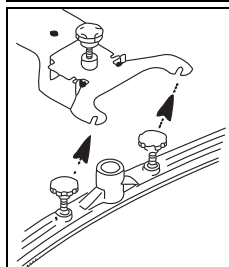

- Montirajte usisnu mlaznicu i zategnite vijke. *Podložna pločica mora se nalaziti iznad ovjesa usisne mlaznice.*

- Spojite usisni nastavak i Fixomat mlaznicu s usisnim crijevom.
- Podignite i gurnite držač za Fixomat mlaznicu unatrag do krajnje točke i spustite Fixomat mlaznicu.

Fixomat mlaznica je u položaju za rad.

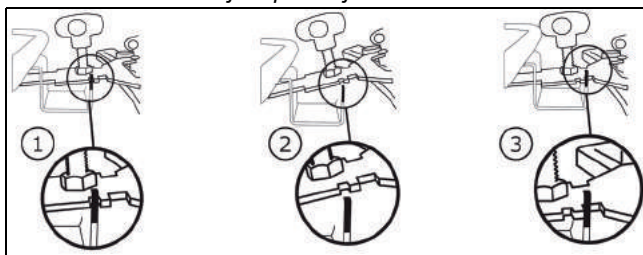

Suho usisavanje



Pažnja:

Stroj se nikada ne smije pokretati bez filtera tkanine.



Upozorenje:

Fixomat mlaznica nije prikladna za suho usisavanje.



Upozorenje:

Popis pribora za suho usisavanje možete pronaći na 114 stranici ove upute za upotrebu.

Provjerite je li umetnuta filtarska košara, ako nije:

- izvadite komplet s plovkom.
- uklonite moguće ostatke prljavštine iz spremnika.
- isperite spremnik vodom i pustite da se osuši.
- Umetnite filter tkaninu s prstenom.

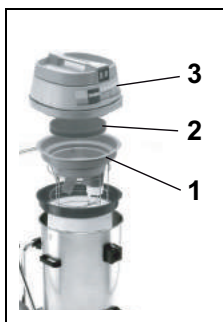

- Sastavite stroj kako je prikazano: (1. komplet s plovkom, 2. prigušivač zvuka, 3. gornji dio usisavača).

Usisni nastavak mora se nalaziti u sredini obiju šipki za navođenje kompleta s plovkom.

- Natakните usisno crijevo na usisni nastavak.

Tehnike primjene

Stroj	vacumat 44T
Mokro čišćenje	da
Suho čišćenje	da
Čišćenje parketa i laminata	ne

Početak rada

Suho usisavanje i usisavanje vode



Pažnja:

Ne usisavajte predmete poput metalnih dijelova, vijaka itd. Ovi predmeti mogu oštetiti stroj!

- Povežite utikač s mrežnom utičnicom i pritisnite prekidač za uključivanje/isključivanje.



Pažnja:

Ako se pri mokrom usisavanju dostigne nominalni sadržaj, plovak prekida usisni zrak.

Usisavač više ne usisava tekućinu i potrebno ga je isključiti i isprazniti.

Završni radovi

Usisavanje vode

- Podignite i gurnite držač za Fixomat mlaznicu unatrag do krajnje točke i spustite Fixomat mlaznicu.
Fixomat mlaznica je u parkirnom položaju.

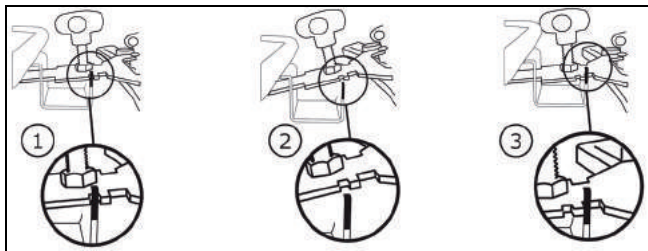

- Pritisnite mehanizam za zaključavanje i skinite usisno crijevo s usisnog nastavka.
- Otpustite vijke za pričvršćivanje na usisnoj mlaznici.
- Demontirajte usisnu mlaznicu i zategnite vijke.
- Očistite Fixomat mlaznicu pomoću četkice pod mlazom tekuće vode.
- Podignite gornji dio usisavača i uklonite komplet s plovkom.

Suho usisavanje



- Jednom rukom čvrsto držite prsten filter tkanine.
- Drugom rukom držite spojnicu na dnu filter tkanine i lagano je protresite.

Na taj način prašina pada na dno spremnika bez dizanja u zrak.

- Usište filter tkaninu drugim usisavačem.

Upozorenje:



Usisanu je prljavštinu potrebno zbrinuti sukladno nacionalnim propisima.



Pažnja:

Stroj se smije pokretati samo s funkcionalnom filter tkaninom!

Zamijenite jako istrošenu ili neispravnu filter tkaninu.

Funkcija nagibanja



- Držite vozno postolje i nagnite spremnik kako biste ga ispraznili.

Funkcija nošenja



- Gurnite obje poluge za zadržavanje prema van.
- Ispraznite spremnik.

- Isperite spremnik i komplet s plovkom.

Nakon svake primjene potrebno je provesti održavanje kompleta s plovkom.

- Ponovno sastavite stroj.

Čišćenje kompleta s plovkom



- Izvadite (crni) filter za grubu prljavštinu i operite ga pod mlazom tekuće vode.

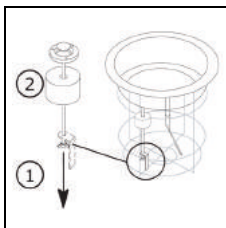

- Okretanjem skinite leptir maticu. Plovak se može izvući samo pomoću navojne šipke.
Temeljito očistite plovak i ventil.

- Prekontrolirajte ima li na plovku oštećenja.
- Gurnite plovak preko navojne šipke i zavrnite leptir maticu.
- Prekontrolirajte:
 - može li se plovak lako kretati u oba smjera.
 - je li plovak u kompletu s plovkom potpuno pokriven (nepropustan).



Pažnja:

Stroj se nikada ne smije pokretati bez filtra za grubu prljavštinu!

Završetak rada

- Isključite stroj (prekidač za uključivanje/isključivanje) i izvucite utikač iz mrežne utičnice.

Čišćenje stroja



Pažnja:

Nikada ne čistite stroj visokotlačnim peračem ili vodenim mlazom.

Voda koja prodre u stroj može dovesti do znatnih oštećenja mehaničkih ili električnih dijelova.

- Prebrišite stroj vlažnom krpom.

Skladištenje / parkiranje stroja (izvan pogona)

- Labavo namotajte mrežni kabel.



Upozorenje:

Nikada ne skladištite stroj u mokrom stanju. Prije sastavljanja pustite stroj da se osuši.

Na taj se način sprječava razvoj gljivica plijesni i neugodnih mirisa.

Servis, održavanje i njega

Održavanje stroja preduvjet je za njegov besprijekorni pogon i dugi vijek trajanja.



Pažnja:

Smiju se koristiti samo TASKI originalni dijelovi, inače korisnik gubi sva prava po garanciji i jamstvu.

Objašnjenje znakova:

- ◇ = na kraju svakog čišćenja, ◇◇ = svaki tjedan,
- ◇◇◇ = svaki mjesec, ⊗ = lampica servisnog intervala

Aktivnost	◇	◇◇	◇◇◇	⊗	Stranica
Čišćenje alata	•				
Čišćenje / promjena filtra za grubu prljavštinu		•			
Čišćenje / promjena filtera tkanine		•			
Čišćenje zaštite od prepunjavanja spremnika / plovka. (Uvjerite se da se plovak u položaju za upotrebu može lako kretati u oba smjera)	•				
Očistite stroj vlažnom krpom	•				

Intervali održavanja

Strojevi TASKI visokokvalitetni su strojevi, koje su radi Vaše sigurnosti tvornički ispitali ovlaštteni kontrolori. Nakon dulje primjene, električni i mehanički elementi podliježu trošenju i starenju.

- Radi očuvanja pogonske sigurnosti i pripravnosti za primjenu, servis je potrebno provesti nakon 500 radnih sati ili barem jednom godišnje.



Upozorenje:

U slučaju izvanrednog opterećenja i/ili nedostatnog održavanja, potrebno je skratiti interval između dva servisa.

Služba za klijente

Kada nas kontaktirate zbog smetnji u pogonu ili neke narudžbe, uvijek nam navedite oznaku tipa i broj stroja.

Te ćete podatke pronaći na označnoj pločici svog stroja. Na posljednjoj stranici ove upute za upotrebu pronaći ćete adresu Vama najbližeg TASKI-jevog servisnog partnera.

Kvarovi

Kvar	Mogući uzrok	Otklanjanje kvara	Stranica
Neispravan stroj nije moguće uključiti	Stroj isključen	• Uključite prekidač za uključivanje/isključivanje	109
	Mrežni utikač nije ukopčan	• Povežite mrežni utikač s mrežnom utičnicom	109
	Neispravan mrežni kabel	• Zamijenite mrežni kabel	
	Neispravan prekidač za uključivanje/isključivanje	• Kontaktirajte servisnog partnera	
	Motor se ne okreće	• Kontaktirajte servisnog partnera	
Iz stroja izlazi pjena ili tekućina	Plovak ne može izvršavati svoju funkciju	• Isključite prekidač za uključivanje/isključivanje • Prekontrolirajte može li plovak izvršavati svoju funkciju • Otklonite uzrok greške	109
Pod ostaje mokarPriljava voda se ne usisava	Spremnik je pun	• Ispraznite spremnik	109
	Fixomat mlaznica nije ispravno namještena	• Namjestite Fixomat mlaznicu • Namjestite lamelu	109
Loš usisni učinak	Spremnik je pun	• Ispraznite spremnik	109
	Filtar tkanina je prljava	• Očistite ili zamijenite filtarsku tkaninu	109
	Filtarska pločica je prljava	• Zamijenite filtarsku pločicu	109
	Začepljeno crijevo ili mlaznica (npr. komadići drva, ostaci tkanina)	• Uklonite strana tijela	109
	Filtar za grubu prljavštinu je prljav	• Očistite ili zamijenite filtarsku pločicu za grubu prljavštinu	
	Fixomat mlaznica nije ispravno namještena	• Namjestite Fixomat mlaznicu • Namjestite lamelu	

HR

Tehničke informacije

Stroj	vacumat 44T		
Nazivni napon	220-240V~	120V~	AC
Frekvencija	50 - 60	60	Hz
Nominalna snaga	1900	1600	W
Mjere (d x š x v)	83 x 53 x 93		cm
Dužina mrežnog kabela	15		m
Težina stroja u pogonskoj pripravnosti najviše	23		kg
Volumen spremnika, mokrog / suhog +/- 5%	44 - 44		l

Utvrđene vrijednosti sukladno standardu IEC 60335-2-69		
Razina zvučnog tlaka LpA	73	dB(A)
Faktor nesigurnosti KpA	4	dB(A)
Ukupna vrijednost vibracija	<2.5	m/s ²
Faktor nesigurnosti K	0.25	m/s ²
Zaštita od prskanja vodom	IPX4	
Klasa zaštite	II	I

Pribor

br.	Artikl
8504480	Komplet za mokro usisavanje Premium sastoji se od sljedećeg: potpuno usisno crijevo dužine 2,2 m, šipka za usisavanje, kutna spojnica, mlaznica za zvjezdaste lamele
8504490	Komplet za mokro usisavanje Standard sastoji se od sljedećeg: potpuno usisno crijevo dužine 2,2 m, šipka za usisavanje, plastična mlaznica sa zvjezdastim lamelama
8505500	Filtar tkanina s prstenom
	Univerzalna mlaznica za prašinu dužine 30 cm (narančasta), filtarska košara, filtar tkanina

Transport



Upozorenje:

Transportirajte stroj u uspravnom položaju.



Upozorenje:

Pazite na to da stroj u transportnom vozilu bude čvrsto svezan i osiguran.

Zbrinjavanje



Upozorenje:

Stroj i opremu nakon stavljanja izvan pogona treba stručno zbrinuti u skladu s nacionalnim propisima. Diverseyev servisni partner Vam u tome može pomoći.

Pregled

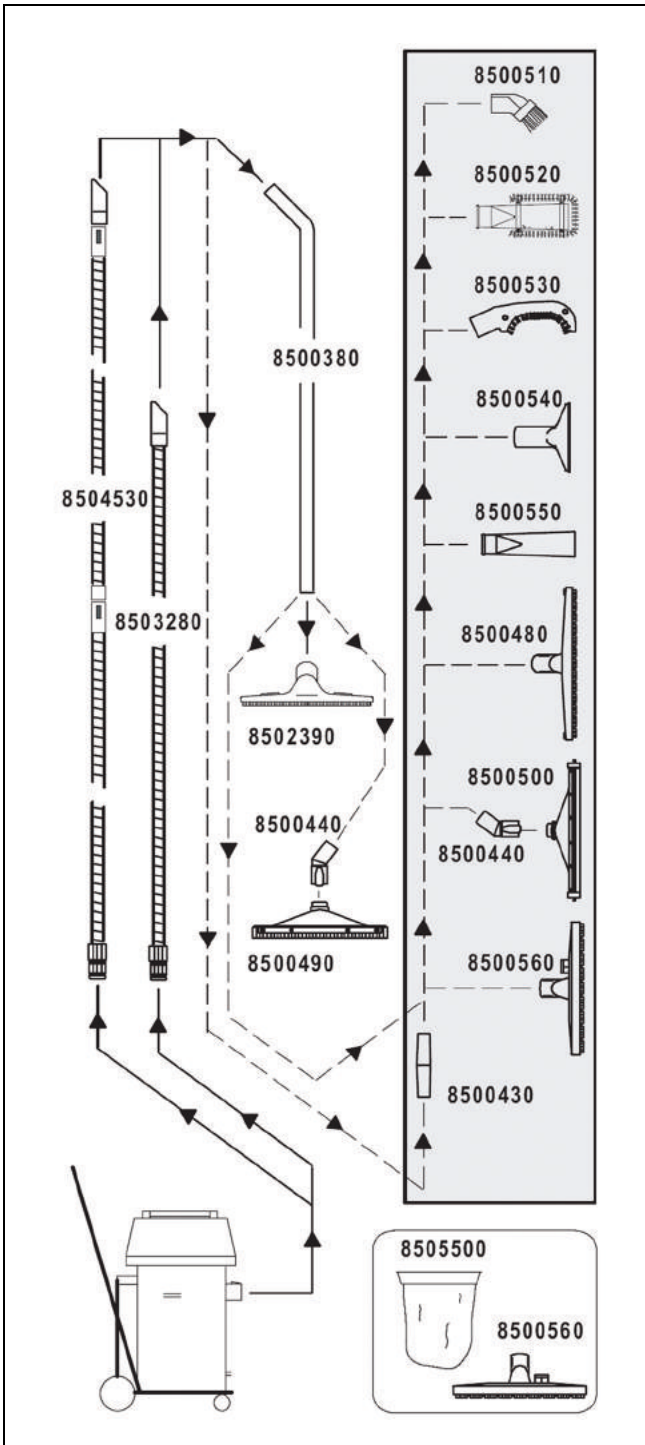

HR

Eredeti használati útmutató

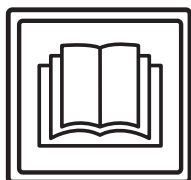

VIGYÁZAT!

Az első használatba vétel előtt feltétlenül olvassa végig a használati útmutatót és a biztonsági előírásokat.

Gondosan őrizze meg a használati útmutatót, és tartsa azt hozzáférhető helyen, hogy szükség esetén bármikor elő tudja venni.

Jelmagyarázat



Vigyázat:

Ez a szimbólum fontos információkra utal. Az előírások betartásának elmulasztása személyi sérülést és/vagy jelentős anyagi kárt okozhat!



Figyelem:

Ez a szimbólum fontos információkra utal. Az előírások be nem tartása üzemzavarokat és anyagi károkat okozhat!



Megjegyzés:

A szimbólum fontos információkra hívja fel a figyelmet a termék hatékony használatával kapcsolatban. Az utasítások be nem tartása üzemzavarokat okozhat!

Olyan műveletekre vonatkozó utasításokat tartalmaz, amelyeket egymás után kell elvégeznie.

Tartalomjegyzék

Biztonsági előírások	116
Tisztítószer	118
Kibővített dokumentumok	118
Szerkezeti áttekintés	119
Üzembe helyezés előtt	120
A munka megkezdése	121
Teendők a munka befejezésekor	121
A működtetés vége	122
Szerviz, karbantartás és ápolás	122
Üzemzavarok	123
Technikai adatok	123
Tartozékok	124
Szállítás	124
Ártalmatlanítás	124
Áttekintés	125

A gép ajánlott használata

A gépek kisipari használatra készültek (pl. hotelekben, iskolákban, kórházakban, gyárakban, bevásárlóközpontokban, sportcsarnokokban, irodákban és hasonlóknak).

Az ebben a használati útmutatóban foglaltak szigorú betartása mellett az egyes típusokra a(z) 120. oldalon megadott alkalmazási módszerek vonatkoznak.

Ezeket a gépeket kizárólag beltéri használatra tervezték.



Figyelem:

Ezzel a géppel parketta és laminált padlók nedvestisztítása saját felelősségre végezhető.



Vigyázat:

Ha a Diversey által nem engedélyezett módosításokat hajt végre a gépen, akkor az a biztonsági jelek és a CE-megfelelőség megszűnését vonja maga után. A gép nem ajánlott használata személyi sérülést, valamint a gép és a munkakörnyezet károsodását okozhatja. Ilyen esetekben a garancia és az esetleges garanciális igények érvényüket veszítik.

Biztonsági előírások

A TASKI gépek felépítésükben és szerkezetükben megfelelnek az EK-irányelvek vonatkozó alapvető biztonsági és egészségügyi követelményeinek, így CE-jelöléssel vannak ellátva.



Vigyázat:

A gépet csak olyan személyek használhatják, akiket kellően betanítottak annak használatára, vagy akik igazolták, hogy képesek a gépet kezelni, és kifejezetten őket bízták meg a használattal.



Vigyázat:

A gépet nem használhatják korlátozott fizikai, érzékelési és mentális képességű személyek, sem pedig gyerekek, továbbá olyan személyek, akik nem rendelkeznek ehhez megfelelő tapasztalattal és tudással.

Ügyeljen arra, hogy a gyermekek ne játszanak a géppel.



Vigyázat:

A gépet nem szabad olyan helyiségekben használni, amelyekben robbanásveszélyes és gyúlékony anyagokat (pl. benzint, oldószert, fűtőolajat, porokat stb.) tárolnak vagy dolgoznak fel.

Az elektromos vagy mechanikus komponensek begyűjthetik ezeket az anyagokat.



Vigyázat:

A gépet nem szabad mérgező, egészségre káros, maró hatású és ingerlő anyagok (pl. veszélyes por stb.) vagy éghető folyadékok felszívására használni. A szűrőrendszer az ilyen típusú anyagokat nem szűri ki kellőképpen.

A felhasználó vagy harmadik személy esetleges egészségkárosodása nem zárható ki.



Vigyázat:

Ügyeljen a helyi adottságokra, valamint a harmadik személyekre és a gyermekekre! Különösen a nem belátható helyek közelében, mint pl. ajtók vagy kanyarok előtt, csökkenteni kell a sebességet.

**Vigyázat:**

Ezzel a géppel nem szabad személyeket és tárgyakat szállítani.

**Vigyázat:**

Amennyiben hibás működés, defekt lép fel, valamint ütközés vagy leesés után a gépet az újbóli üzembe helyezés előtt egy feljogosított szakembernek kell ellenőriznie. Ugyanez vonatkozik az olyan esetekre is, ha a gépet a szabadban hagyták, vízbe merítették, illetve nedvességnek tették ki.

**Vigyázat:**

A biztonsági szempontból fontos alkatrészek (pl. a kefe fedél, a hálózati kábel vagy az olyan fedelek, amelyek az áramot vezető részekhez engednek hozzáférést) sérülése esetén a gép üzemeltetését azonnal fel kell függeszteni!

**Vigyázat:**

A gépet nem szabad lejtős területen leállítani, leparkolni vagy tárolni.

**Vigyázat:**

A gépen végzett bármilyen munka során a gépet ki kell kapcsolni.

**Vigyázat:**

Rendszeresen ellenőrizze, hogy a hálózati kábelben nem látható-e valamilyen sérülésre vagy öregedésre utaló jel; ha a gép nincs kifogástalan állapotban, akkor ne helyezze üzembe, hanem javíttassa meg egy arra feljogosított szakemberrel.

**Figyelem:**

Óvja a gépet az illetéktelen használattól. Ezért mielőtt a gépet magára hagyná, helyezze el egy zárt helyiségben.

**Figyelem:**

A gép kizárólag száraz, pormentes környezetben, +10 °C (+50 °F) és +35 °C (+95 °F) közötti hőmérsékleten üzemeltethető és tárolható.

**Figyelem:**

A gép mechanikus vagy elektromos alkatrészein csak olyan feljogosított szakemberek végezhetnek javítási munkákat, akik minden vonatkozó biztonsági előírást ismernek.

**Figyelem:**

Kizárólag olyan szerszámokat (keféket, lehúzókat és hasonlókat) szabad használni, amelyek a jelen használati útmutatóban a tartozékok alatt vannak sorolva, vagy amelyeket a TASKI tanácsadója javasolt. Az egyéb szerszámok használata hátrányosan befolyásolhatja a gép biztonságát és működését.

**Figyelem:**

A nemzeti személyvédelmi és balesetvédelmi előírásokat, valamint a gyártó tisztítószerek használatára vonatkozó utasításait következetesen figyelembe kell venni.

**Figyelem:**

Tilos a hálózati csatlakozót nedves kézzel csatlakoztatni és kihúzni.

**Figyelem:**

Ellenőrizze, hogy a típustáblán megadott névleges feszültség megegyezik-e az Ön felhasználási helyén lévő hálózati feszültséggel!

**Figyelem:**

Ügyeljen arra, hogy a hálózati kábel ne sérüljön meg összenyomás, rángatás, illetve forróság, olaj és éles peremek hatására!

**Figyelem:**

Azonnal kapcsolja ki a szívóegységet, ha a gépből hab vagy folyadék távozik!

**Figyelem:**

A TASKI gépeket úgy tervezték, hogy a tudomány jelenlegi állása szerint a fellépő zajkibocsátás és vibráció egészségkárosító hatása kizárható.

Lásd a Technikai adatokat a 123 oldalon.

Tisztítószer



Megjegyzés:

A TASKI gépeket úgy tervezték, hogy a TASKI tisztítószerekkel optimális tisztítási eredményt érnek el.

Más tisztítószer használata üzemzavarokat és károkat okozhat a gépben vagy a munkakörnyezetben.

Ezért javasoljuk, hogy kizárólag a TASKI tisztítószereit használja.

A nem megfelelő tisztítószer által okozott üzemzavarokra a garancia nem terjed ki.

Bővebb tájékoztatásért, kérjük, forduljon a TASKI szakszervizéhez.

Kibővített dokumentumok



Megjegyzés:

A géphez tartozó kapcsolási rajz az elérhető alkatrészek listájában található.

Bővebb tájékoztatásért lépjen kapcsolatba az ügyfélszolgálattal.

Szerkezeti áttekintés

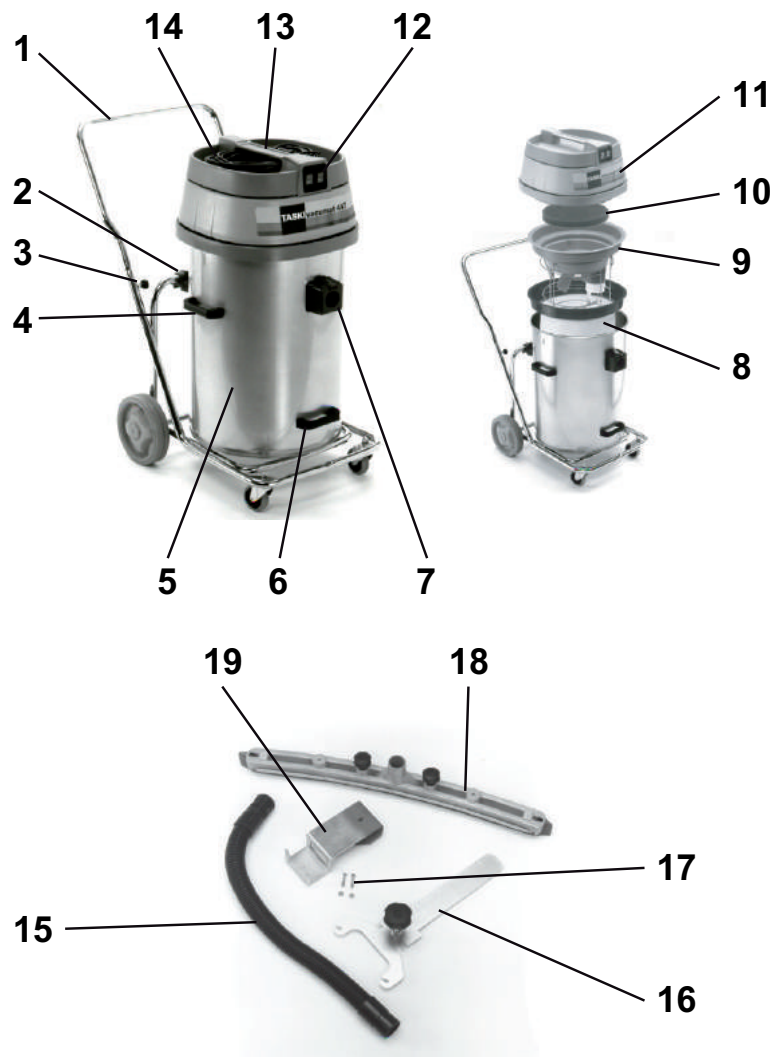

- 1 Billenőkocsi tolófogantyúval
- 2 Billentőkar
- 3 Csillagfejű csavarok (a tolófogantyú rögzítéséhez)
- 4 Oldalsó hordfogantyúk (a tartály emeléséhez és szállításához)
- 5 Tartály
- 6 Emelőfogantyú a tartály döntéséhez
- 7 Szívócsonk
- 8 Szűrőkendő gyűrűvel
- 9 Úszóbetét
- 10 Zajelvezető
- 11 Vákuum fedél
- 12 Be-/kikapcsoló (teljesítményfelvételtől függően egy vagy mindkét motor)
- 13 Gép fogantyúja
- 14 Hálózati csatlakozóvezeték
- 15 Szívócső
- 16 Fixomat fúvóka tartója
- 17 Rögzítőcsavarok
- 18 Fixomat fúvóka
- 19 Fixomat fúvóka rögzítőeleme

Üzembe helyezés előtt

Vizes szívás a nedves szívás készletével

- Helyezze be a tolófogantyút a billenőkocsi csővégebe, és húzza meg a csillagfejű csavarokat.
- Emelje fel a szívóegység felső részét.

Ellenőrizze, hogy az úszóbetét be van-e szerelve. Ha nem:

- Vegye ki a száraz szívás betétjét és a dupla szűrős papír porzsákokot.
- Távolítsa el minden maradék szennyeződést a tartályból.
- Helyezze be az úszóbetétet.

A szívócsonknak az úszóbetét két vezetőrúdja között középen kell lennie.

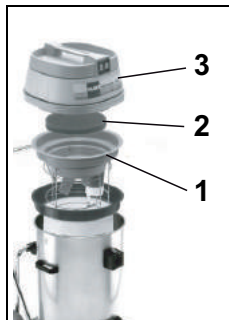

- Szerelje össze az ábrán látható módon a gépet: (1. úszóbetét, 2. zajelvezető, 3. vákuum fedél).



Figyelem:

Ellenőrizze, hogy a szívóegység felső része jól fekszik-e fel a tartályon.

- Állítsa össze a nedves szívás készletét.
- Helyezze a szívócsövet a szívócsonkra.

Vizes szívás fixomat fúvókával (választható)



- Tolja kifelé a két kikapcsolókart.
- Fogja meg az oldalsó hordfogantyúkat, és vegye le a tartályt a billenőkocsiról.

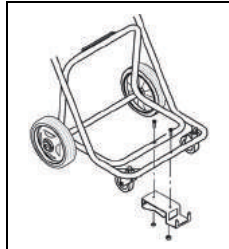

- Szerelje fel a fixomat fúvóka rögzítőelemét a kocsira.
- Helyezze vissza a tartályt a kocsira, és tolja vissza befelé a kikapcsolókart.

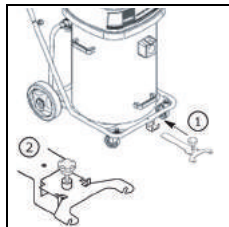

- Tolja be a fixomat fúvóka tartóját az erre a célra szolgáló nyílásba, és patintsa be.
A fixomat fúvóka parkoló pozícióban van.

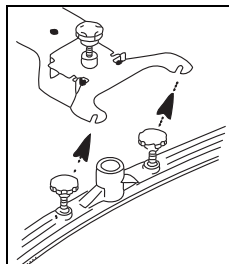

- Szerelje fel a vízlehúzó gumit, és húzza meg a csavarokat.
Az alátétárcsának a vízlehúzó gumi felfüggesztése felett kell lennie.

- Kösse össze a szívócsonkot és a fixomat fúvókát a szívócsővel.
- Emelje fel és tolja a fixomat fúvóka tartóját hátrafelé ütközésig, és süllyessze le a fixomat fúvókát.

A fixomat fúvóka munkavégzési pozícióban van.

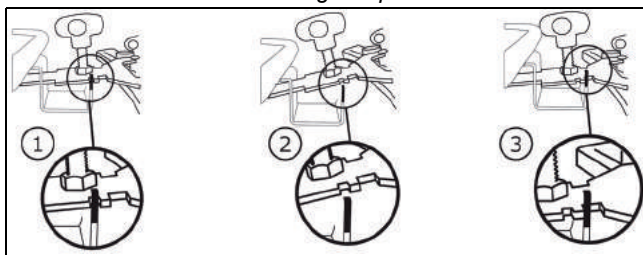

Száraz szívás



Figyelem:

A gépet sosem szabad szűrőkendő nélkül használni.



Megjegyzés:

A fixomat fúvóka nem alkalmas száraz szívásra.



Megjegyzés:

A száraz szívás kellékei a használati útmutató 124. oldalán találhatóak.

Ellenőrizze, hogy a szűrőkosár be van-e szerelve. Ha nem:

- Vegye ki az úszóbetétet.
- Távolítsa el minden maradék szennyeződést a tartályból.
- Öblítse át vízzel a tartályt, és várja meg, míg megszárad.
- Helyezze be a gyűrűs szűrőkendőt.

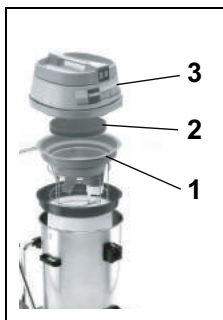

- Szerelje össze az ábrán látható módon a gépet: (1. úszóbetét, 2. zajelvezető, 3. vákuum fedél).
A szívócsonknak az úszóbetét két vezetőrúdja között középen kell lennie.

- Helyezze azután a szívócsövet a szívócsonkra.

Alkalmazási módszer

Gép	vacumat 44T
Nedves tisztítás	igen
Száraz tisztítás	igen
Parketta és laminált padló tisztítása	nem

A munka megkezdése

Száraz és vizes szívás



Figyelem:

Ne használja a készüléket fémtárgyak, csavarok stb. felszívására, mert azzal károkat okozhat benne!

- Dugja be a csatlakozót a hálózati aljzatba, és kapcsolja be a be-/kikapcsolóval.



Figyelem:

Nedves szívás esetén a névleges térfogat elérésekor az úszó megszakítja a szívólevegő-ellátást.

Ezzel megszűnik a folyadék felvétele, és a porszívót ki kell kapcsolni és ki kell üríteni.

Teendők a munka befejezésekor

Vizes szívás

- Emelje fel és tolja a fixomat fúvóka tartóját hátrafelé ütközésig, és süllyessze le a fixomat fúvókát.

A fixomat fúvóka parkoló pozícióban van.

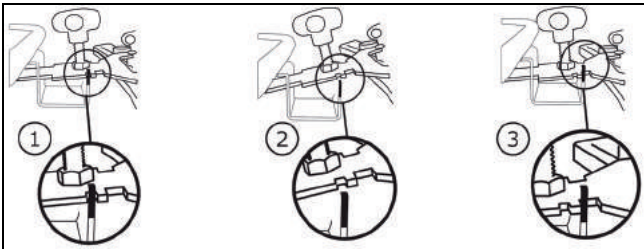

- Nyomja meg a kart, és húzza le a szívócsövet a szívócsonkról.
- Oldja ki a vízlevezető gumin lévő rögzítőcsavarokat.
- Szerelje le a vízlevezető gumit, és húzza meg a csavarokat.
- Folyó víz alatt egy kefével tisztítsa meg a fixomat fúvókát.
- Emelje le a vákuum fedelet, és távolítsa el az úszóbetétet.

Száraz szívás



- Fogja meg erősen az egyik kezével a szűrőkendő gyűrűjét.
- A másik kezével tartsa a bilincset a szűrőkendőhöz, és finoman rázza meg.

Ily módon a por úgy hullik a tartály fenekére, hogy nem kavarodik fel.

- Porszívózza ki a szűrőkendőt egy másik porszívóval.



Megjegyzés:

A felszívott szennyeződést az országos előírásoknak megfelelően kell ártalmatlantítani.



Figyelem:

A gépet csak működőképes szűrőkendővel szabad üzemeltetni!

Az elhasználódott vagy hibás szűrőkendőt cserélje ki.

Billentés



- Fogja meg a kocsit, és döntse meg a tartályt az ürítéshez.

Hordfunkció



- Tolja kifelé a két kikapcsolókart.
- Ürítse ki a tartályt.

- Öblítse át a tartályt és az úszóbetétet.

Az úszóbetét minden használat után karbantartást igényel.

- Szerelje össze ismét a gépet.

Úszóbetét tisztítása



- Vegye ki a durvaszűrőt (fekete), és mossa ki folyóvízben.

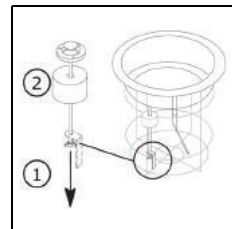

- Csavarja le a szárnyas anyát. Az úszó csak a menetes rúd felett húzható le.

Tisztítsa meg alaposan az úszót és a szelepet.

- Ellenőrizze, hogy az úszón nincsenek-e sérülések.
- Tolja az úszót a menetes rúd fölé, és csavarja be a szárnyas anyát.
- Ellenőrizze, hogy
 - az úszó könnyen mozog-e felfelé és lefelé,
 - az úszó teljesen lefed-e (tömíti-e) az úszóbetétet.



Figyelem:

A gépet sosem szabad durvaszűrő nélkül használni!

A működtetés vége

- Kapcsolja ki a gépet a be-/kikapcsolóval, és húzza ki a csatlakozódugót a konnektorból.

A gép tisztítása



Figyelem:

A gépet soha ne tisztítsa magas nyomású tisztítóval vagy vízsugárral.

A gépbe kerülő víz komoly károkat okozhat a mechanikus és elektromos alkatrészekben.

- Törölje le a gépet egy nedves ruhával.

A gép tárolása/parkolása (üzemen kívül)

- Tekercselje fel lazán a hálózati kábelt.



Megjegyzés:

A gépet soha ne tárolja nedves állapotban. Az összeszerelés előtt várja meg, amíg megszárad.

Ezáltal meg lehet akadályozni a penészgomba megtelepedését és a kellemetlen szagok kialakulását.

Szerviz, karbantartás és ápolás

A kifogástalan üzem és a hosszú élettartam feltétele a gép karbantartása.



Figyelem:

Csak eredeti TASKI alkatrészeket szabad használni, máskülönben minden garancia és jótállás érvényét veszíti.

Jelmagyarázat:

◇ = minden tisztítás végén, ◇◇ = hetente,
◇◇◇ = havonta, ⊗ = szerviz lámpa

Tevékenység	◇	◇◇	◇◇◇	⊗	Oldal
Szerszám tisztítása	•				
Durvaszűrő tisztítása/cseréje		•			
Szűrőkendő tisztítása/cseréje		•			
Túltöltésvédelem, tartály/úszó tisztítása. (Ellenőrizze, hogy az úszó könnyen mozgatható-e felfelé/lefelé üzemi helyzetben.)	•				
Gép tisztítása nedves ronggyal	•				

Karbantartási időközök

A TASKI gépek olyan kiváló minőségű gépek, amelyeknek biztonságát a gyárban ellenőr ellenőrizte. Az elektromos és mechanikus alkatrészek hosszabb használati idő után elkopnak és elöregednek.

- Az üzembiztonság és az üzemképesség megőrzéséhez 500 munkaóra elteltével vagy legalább évente egyszer átvizsgálást kell végezni.



Megjegyzés:

Rendkívüli igénybevétel és/vagy nem elegendő karbantartás esetén rövidebb intervallumok szükségesek.

Ügyfélszolgálat

Ha üzemzavar vagy egy megrendelés kapcsán felveszi velünk a kapcsolatot, akkor adja meg a típusmegjelölést és a gép számát.

Ezeket az adatokat a gép típustábláján találja. A használati útmutató utolsó oldalán találja az Önhöz legközelebbi TASKI-szakszerviz címét.

Üzemzavarok

Üzemzavar	Lehetséges ok	Üzemzavar megszüntetése	Oldal
A gép nem működik, nem lehet bekapcsolni	A gép ki van kapcsolva	• Kapcsolja be a be-/kikapcsolót	119
	A hálózati dugasz nincs bedugva	• Csatlakoztassa a hálózati dugaszt a hálózati aljzatba	119
	A hálózati kábel hibás	• Cserélje ki a hálózati kábelt	
	A be-/kikapcsoló hibás	• Lépjen kapcsolatba a szervizpartnerrel	
	A motor nem forog	• Lépjen kapcsolatba a szervizpartnerrel	
A gépből hab vagy folyadék szivárog	Az úszó nem működőképes	• Kapcsolja ki a be-/kikapcsolót • Ellenőrizze, hogy az úszó működőképes-e • Hárítsa el a hiba okát	119
A padló nedves marad A gép nem szívja fel a szennyezett vizet	A tartály megtelt	• Ürítse ki a tartályt	119
	A fixomat fúvóka nincs megfelelően beállítva	• Állítsa be a fixomat fúvókát • Állítsa be a pengét	119
Gyenge szívóerő	A tartály megtelt	• Ürítse ki a tartályt	119
	Szűrőkendő elszennyeződött	• Tisztítsa meg vagy cserélje ki a szűrőkendőt	119
	Elszennyeződött a szűrőlemez	• Cserélje ki a szűrőlemezt	119
	A tömlő vagy a porszívófej eldugult (pl. fadarabkák, anyagmaradékok)	• Távolítsa el az idegen testet	119
	A durvaszűrő elszennyeződött	• Tisztítsa meg vagy cserélje ki a durvaszűrőt	
	A fixomat fúvóka nincs megfelelően beállítva	• Állítsa be a fixomat fúvókát • Állítsa be a pengét	

Technikai adatok

Gép	vacumat 44T		
Névleges feszültség	220–240 V~	120V~	AC
Frekvencia	50-60	60	Hz
Névleges teljesítmény	1900	1600	W
Méretetek (ho x szé x ma)	83 x 53 x 93		cm
Hálózati kábel hossza	15		m
Gép max. súlya üzemkész állapotban	23		kg
Tartálytérfogat nedves/száraz állapotban +/- 5%	44 / 44		l

Az IEC 60335-2-69 alapján meghatározott értékek			
Hangnyomásszint LpA	73		dB(A)
Bizonytalanság KpA	4		dB(A)
Vibráció teljes értéke	< 2,5		m/s ²
Bizonytalanság K	0,25		m/s ²
Fröccsenő víz elleni védelem	IPX4		
Érintésvédelmi osztály	II	I	

Tartozékok

Sz.	Cikk
8504480	Prémium nedves szívó készlet, amely az alábbiakból áll: 2,2 m hosszú komplett szívótömlő, szívócső, derékszög-csatlakozó, fúvóka merev lamellákhoz
8504490	Standard nedves szívó készlet, amely az alábbiakból áll: 2,2 m hosszú komplett szívótömlő, szívócső, műanyag fúvóka merev lamellákkal
8505500	Szűrőkendő gyűrűvel
	30 cm hosszú univerzális porszívó fej (narancssárga), szűrőkosár

Szállítás

Megjegyzés:



A gépet állva szállítsa.

Megjegyzés:



Ügyeljen arra, hogy a gép a szállítójárműben szorosan le legyen szíjazva, és rögzítve legyen.

Ártalmatlanítás

Megjegyzés:



A gépet és tartozékait leselejtezés után szakszerűen, a nemzeti előírásoknak megfelelően kell ártalmatlanítani. A Diversey szakszervize segíti Önt ebben.

Áttekintés

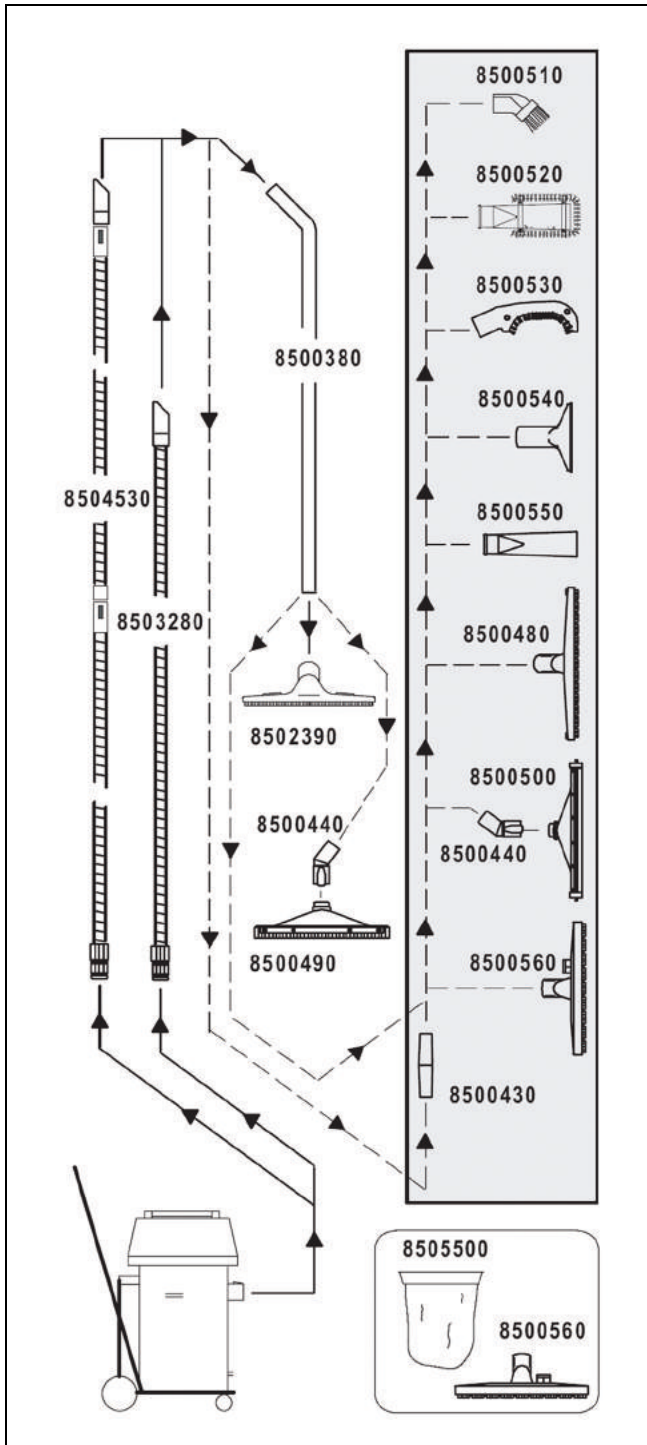

HU

Traduzione delle Istruzioni d'uso originali

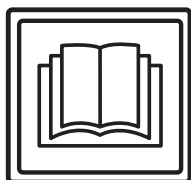

ATTENZIONE!

Leggere attentamente le istruzioni d'uso e di sicurezza prima della prima messa in esercizio.

Conservare con cura e a portata di mano le presenti istruzioni d'uso per una rapida consultazione in qualsiasi momento.

Spiegazione dei simboli



Attenzione:

Questo simbolo indica informazioni importanti. Il mancato rispetto di queste note può condurre a pericolo per le persone e/o a gravi danni materiali!



Attenzione:

Questo simbolo indica informazioni importanti. Il mancato rispetto di queste note può portare a malfunzionamenti e danni materiali!



Nota:

Questo simbolo indica informazioni importanti relative all'uso efficiente del prodotto. Il mancato rispetto di queste note può portare a malfunzionamenti!

- Contiene le note relative ai passaggi che devono essere eseguiti in sequenza.

Indice

Istruzioni di sicurezza	126
Prodotti per la pulizia	127
Ulteriori documenti	127
Struttura	128
Prima della messa in servizio	129
Inizio del lavoro	130
Operazioni conclusive	130
Fine operazioni	131
Assistenza, cura e manutenzione	131
Guasti	132
Dati tecnici	132
Accessori	133
Trasporto	133
Smaltimento	133
Panoramica	134

Corretto utilizzo

Le macchine sono destinate ad uso commerciale (ad esempio in hotel, scuole, ospedali, fabbriche, centri commerciali, uffici, ecc.)

Sotto stretta osservanza di queste istruzioni d'uso valgono per i singoli tipi le tecniche di utilizzo indicate in questa pagina 129.

Queste macchine sono progettate esclusivamente per l'uso interno.



Attenzione:

La pulizia a umido di parquet e pavimenti in laminato con questa macchina è a proprio rischio e pericolo.



Attenzione:

Le modifiche alla macchina non autorizzate da Diversey portano all'invalidazione dei simboli di sicurezza e della conformità CE. Un impiego della macchina contrario al suo corretto utilizzo potrebbe comportare danni alle persone, alla macchina e all'ambiente di lavoro. In tali casi decadono normalmente tutti gli eventuali diritti di garanzia e di assicurazione.

Istruzioni di sicurezza

Le macchine TASKI sono conformi, per progettazione e costruzione, ai requisiti rilevanti essenziali di sicurezza e di salute delle direttive CE e recano pertanto la marcatura CE.



Attenzione:

La macchina deve essere utilizzata solo da persone che siano adeguatamente formate a tale scopo o abbiano dimostrato la loro capacità di operare e siano espressamente autorizzate a usare la macchina.



Attenzione:

La macchina non deve essere utilizzata da persone con capacità fisiche, sensoriali o mentali ridotte, inclusi bambini, o che manchino di esperienza o conoscenza della macchina stessa.

I bambini devono essere sorvegliati per assicurarsi che non giochino con la macchina.



Attenzione:

La macchina non può essere utilizzata in ambienti in cui sono immagazzinati o trattati materiali potenzialmente esplosivi e infiammabili (ad esempio benzina, solventi, olio, polvere, ecc.).

I componenti elettrici o meccanici possono provocare l'ignizione di queste sostanze.



Attenzione:

La macchina non va utilizzata per l'aspirazione di sostanze tossiche, nocive, corrosive o irritanti (ad esempio, polveri nocive, ecc.) o di liquidi infiammabili. Il sistema di filtraggio non è in grado di filtrare sostanze di questo tipo in maniera sufficiente.

Non si possono escludere possibili danni per la salute degli utenti e di terzi.



Attenzione:

Prestare attenzione alle condizioni locali, a terze persone e ai bambini. In particolare, è necessario rallentare nei pressi di angoli ciechi, come ad es. prima di porte o curve.



Attenzione:

Non è consentito trasportare altre persone e oggetti con questa macchina.

**Attenzione:**

In caso di malfunzionamenti o difetti, o dopo una collisione o una caduta, la macchina deve essere controllata da personale autorizzato prima di riprenderne l'uso. Lo stesso vale se la macchina viene lasciata all'aperto, immersa in acqua o esposta all'umidità.

**Attenzione:**

In caso di danni alle parti di sicurezza, come la copertura spazzole, il cavo di alimentazione principale o i coperchi che consentono l'accesso alle parti in tensione, la macchina deve essere spenta immediatamente!

**Attenzione:**

La macchina non deve sostare, né essere parcheggiata o immagazzinata in pendenza.

**Attenzione:**

Quando si lavora sulla macchina, quest'ultima deve essere spenta.

**Attenzione:**

Controllare regolarmente il cavo di alimentazione per eventuali difetti o l'tagli e non mantenere il motore in funzione se non è in perfette condizioni, ma eseguire le opportune riparazioni da un elettricista autorizzato!

**Attenzione:**

La macchina deve essere protetta contro l'uso non autorizzato. Custodire la macchina in un ambiente chiuso prima di allontanarsi dalla stessa.

**Attenzione:**

La macchina può essere usata e immagazzinata solo in un ambiente asciutto, privo di polvere e a temperature comprese fra +10 °C / + 50 °F e +35 °C / + 95 °F.

**Attenzione:**

Le riparazioni di parti meccaniche o elettriche della macchina devono essere eseguite esclusivamente da personale autorizzato che conosca tutte le norme di sicurezza pertinenti.

**Attenzione:**

Devono essere utilizzati solo gli accessori (spazzole, pad, ecc.) definiti nelle presenti istruzioni d'uso come "Accessori" o consigliati da un consulente TASKI. Altri accessori possono pregiudicare la sicurezza e le funzioni della macchina.

**Attenzione:**

Anche le norme nazionali per la tutela delle persone e la prevenzione degli infortuni, nonché le istruzioni per l'uso dei detergenti del produttore, devono essere pertanto rispettate.

**Attenzione:**

È vietato collegare o scollegare il connettore con mani bagnate!

**Attenzione:**

Verificare se la tensione nominale indicata sulla targhetta modello corrisponda alla tensione di rete!

**Attenzione:**

Fare attenzione che il cavo di rete non si danneggi perché schiacciato, strappato, o a causa di calore, olio o spigoli appuntiti!

**Attenzione:**

Spegnere immediatamente il gruppo aspiratore se dalla macchina fuoriesce schiuma o liquido!

**Attenzione:**

Le macchine e gli apparecchi TASKI sono progettati in modo che, secondo lo stato attuale delle conoscenze, possano essere esclusi rischi per la salute a causa del rumore o delle vibrazioni.

Vedere i dati tecnici a pagina 132

Prodotti per la pulizia**Nota:**

Le macchine TASKI sono progettate in modo da ottenere i migliori risultati di pulizia con i prodotti per la pulizia TASKI. Altri prodotti per la pulizia possono causare un malfunzionamento o danni alla macchina o all'ambiente.

Per questo motivo, si consiglia di utilizzare solo prodotti per la pulizia TASKI.

I guasti che sorgono a causa di prodotti per la pulizia errati non sono coperti dalla garanzia.

Per ulteriori informazioni rivolgersi al proprio partner di assistenza TASKI.

Ulteriori documenti**Nota:**

Lo schema elettrico di questa macchina si trova nella lista delle parti di ricambio.

Contattare il servizio clienti per maggiori informazioni.

Struttura

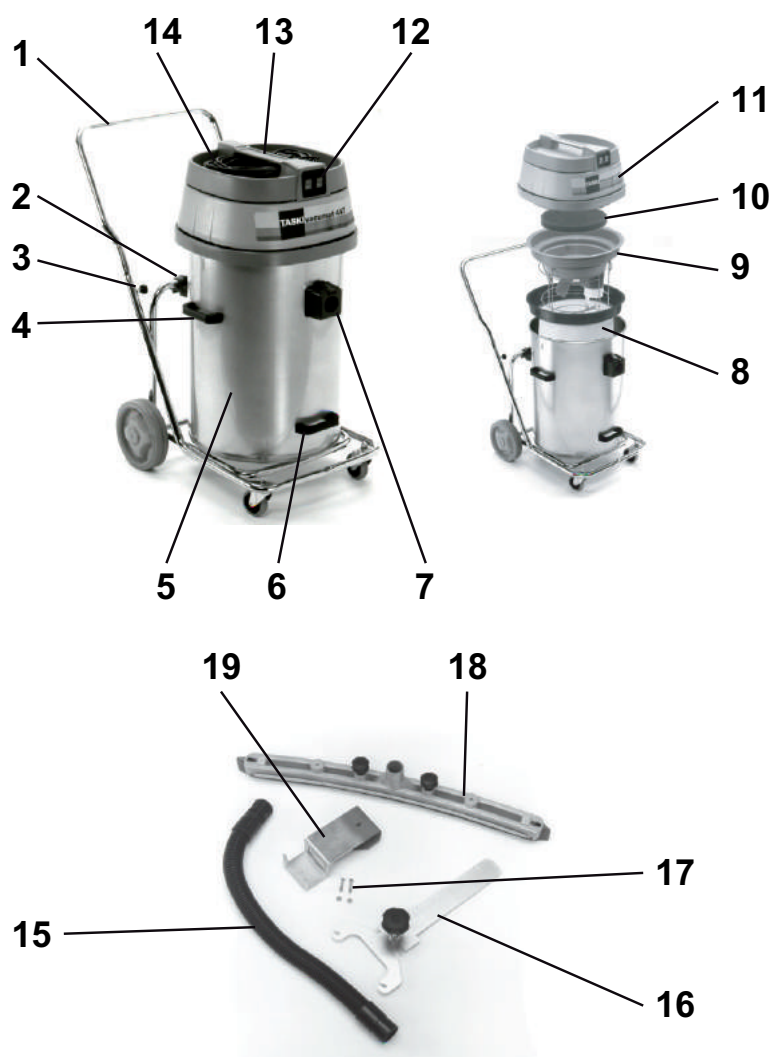

- 1 Carrello inclinabile con paraurti
- 2 Supporto inclinabile
- 3 Viti a stella (fissaggio del paraurti)
- 4 Maniglie laterali per il trasporto (per sollevare e trasportare il serbatoio)
- 5 Serbatoio
- 6 Maniglia di sollevamento per inclinare il serbatoio
- 7 Presa
- 8 Filtro in cotone con anello
- 9 Inserto del galleggiante
- 10 Insonorizzante
- 11 Coperchio aspirazione
- 12 Interruttore On/Off (secondo la potenza richiesta solo uno o due motori)
- 13 Maniglia della macchina
- 14 Cavo di alimentazione
- 15 Tubo di aspirazione
- 16 Supporto per ugello Fixomat
- 17 Viti di fissaggio
- 18 Ugello Fixomat
- 19 Dispositivo di supporto per ugello Fixomat

Prima della messa in servizio

Aspirazione acqua con set di aspirazione per bagnato

- Inserire il paraurti nell'estremità del tubo del carrello inclinabile e serrare le viti a stella.
- Sollevare il coperchio aspirazione.

Verificare se l'inserto del galleggiante è montato e in caso contrario:

- estrarre l'inserto per l'aspirazione a secco e il sacchetto di carta con filtro doppio.
- rimuovere dal serbatoio eventuali resti di sporcizia.
- Inserire l'inserto del galleggiante.

La presa deve essere al centro delle due barre in acciaio di guida dell'inserto del galleggiante.

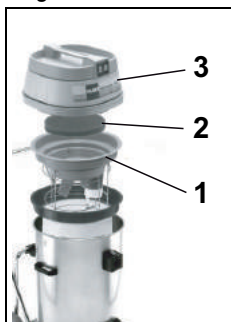

- Assemblare la macchina come illustrato: (1. inserto del galleggiante, 2. insonorizzante, 3. coperchio aspirazione).



Attenzione:

Controllare se il coperchio aspirazione si trova correttamente sul serbatoio.

- Assemblare il set di aspirazione per bagnato.
- Inserire il tubo di aspirazione sulla presa.

Aspirazione acqua con ugello Fixomat (opzione)



- Spostare le due leve a griglia verso l'esterno.
- Tenere le maniglie laterali per il trasporto e rimuovere il serbatoio dal carrello inclinabile.

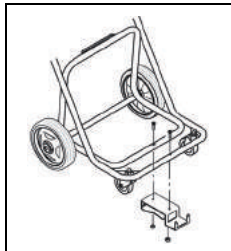

- Montare il dispositivo di supporto per ugello Fixomat sul carrello inclinabile.
- Riposizionare il serbatoio sul carrello inclinabile e spostare nuovamente le leve a griglia verso l'interno.

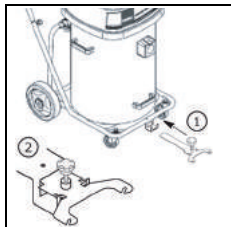

- Spostare il supporto per l'ugello Fixomat nell'apertura prevista e bloccarlo in posizione.
L'ugello Fixomat è nella posizione di parcheggio.

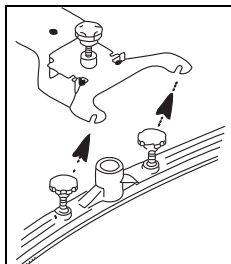

- Montare il succhiatore e serrare le viti.
La rondella di supporto deve trovarsi sopra il gancio del succhiatore.

- Collegare la presa e l'ugello Fixomat con il tubo aspirazione.
- Sollevare e spostare il supporto per l'ugello Fixomat indietro fino alla battuta e abbassare l'ugello Fixomat.

L'ugello Fixomat è nella posizione di lavoro.

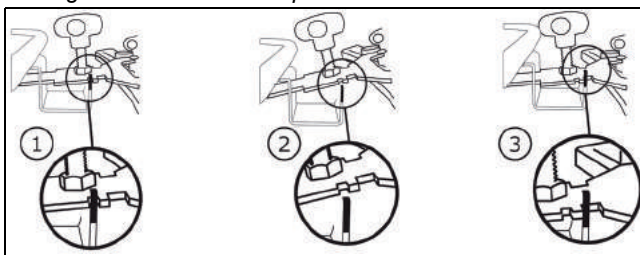

Aspirazione a secco



Attenzione:

Questa macchina non può essere utilizzata senza il filtro in cotone.



Nota:

L'ugello Fixomat non è adatto per l'aspirazione a secco.



Nota:

L'accessorio per l'aspirazione a secco si trova a pagina 133 di queste istruzioni per l'uso.

Verificare se il cestello filtro in cotone è montato e in caso contrario:

- estrarre l'inserto del galleggiante.
- rimuovere dal serbatoio eventuali resti di sporcizia.
- risciacquare il serbatoio con acqua e farlo asciugare.



- Inserire il filtro in cotone con l'anello.

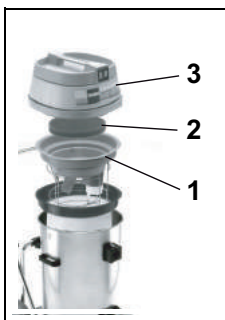

- Assemblare la macchina come illustrato: (1. inserto del galleggiante, 2. insonorizzante, 3. coperchio aspirazione).

La presa deve essere al centro delle due barre di guida dell'inserto del galleggiante.

- Inserire quindi il tubo di aspirazione sulla presa.

Tecnica di utilizzo

Macchina	vacumat 44T
Pulizia a umido	sì
Pulizia a secco	sì
Pulizia di parquet e laminati	no

Inizio del lavoro

Aspirazione a secco e di acqua



Attenzione:

Non aspirare oggetti come parti metalliche, viti, ecc., poiché potrebbero danneggiare la macchina!

- Collegare la presa con la presa di corrente di rete e attivare l'interruttore on/off.



Attenzione:

Se durante l'aspirazione del bagnato si raggiunge il contenuto nominale, il galleggiante interrompe l'aria aspirante.

Non vengono aspirati più liquidi e l'aspirapolvere deve essere spento e svuotato.

Operazioni conclusive

Aspirazione acqua

- Sollevare e spostare il supporto per l'ugello Fixomat indietro fino alla battuta e abbassare l'ugello Fixomat.

L'ugello Fixomat è nella posizione di parcheggio.

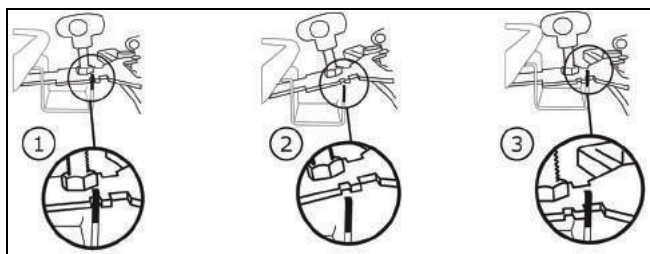

- Premere la leva e tirare via il tubo aspirazione dalla presa.
- Allentare le viti di fissaggio sul succhiatore.
- Smontare il succhiatore e serrare le viti.
- Pulire l'ugello Fixomat con acqua corrente e l'ausilio di una spazzola.
- Sollevare il coperchio aspirazione e rimuovere l'inserito del galleggiante.

Aspirazione a secco



- Tenere fermo con una mano l'anello del filtro in cotone.
- Con l'altra mano mantenere la linguetta sulla base del filtro in cotone e agitare leggermente.

In questo modo la polvere cade senza disperdersi sul fondo del serbatoio.

- Aspirare il filtro in cotone con un altro aspirapolvere.

Nota:

La sporcizia aspirata deve essere smaltita secondo le normative nazionali.



Attenzione:

La macchina può essere azionata solo con un filtro in cotone funzionante.

Sostituire i filtri in cotone molto utilizzati o difettosi.



Funzione di inclinazione



- Tenere il carrello e inclinare il serbatoio per svuotarlo.

Funzione di trasporto



- Spostare le due leve a griglia verso l'esterno.
- Svuotare il serbatoio.

- Sciacquare il serbatoio e l'inserito del galleggiante.

Dopo ciascun utilizzo, è necessario eseguire la manutenzione sull'inserito del galleggiante.

- Riasssemblare la macchina.

Pulizia dell'inserito del galleggiante



- Rimuovere il filtro grosso (nero) e lavarlo sotto acqua corrente.

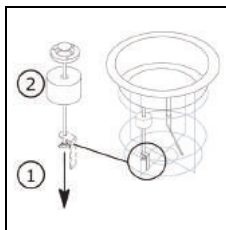

- Svitare il galletto. Il galleggiante può essere rimosso solo sopra l'asta filettata.

Pulire a fondo il galleggiante e la valvola.

- Verificare la presenza di danni sul galleggiante.
- Spostare il galleggiante sopra l'asta filettata e avvitare il galletto.
- Controllare:
 - che il galleggiante possa muoversi leggermente in alto/in basso.
 - che il galleggiante copra (sigilli) completamente l'inserito



Attenzione:

La macchina non può essere utilizzata senza il filtro grosso.

Fine operazioni

- Spegnere la macchina (interruttore on/off) ed estrarre la spina dalla presa di corrente di rete.

Pulizia della macchina



Attenzione:

Non pulire mai la macchina con getti d'acqua o pulitori ad alta pressione.

L'acqua penetrata nella macchina può provocare seri danni alle parti meccaniche o elettriche.

- Pulire la macchina con un panno umido.

Immagazzinamento / parcheggio della macchina (non in funzione)

- Avvolgere il cavo di rete lasco.



Nota:

Non immagazzinare mai la macchina quando è bagnata. Farla asciugare prima di rimontarla.

Questo impedisce la formazione di muffe e cattivi odori.

Assistenza, cura e manutenzione

La manutenzione della macchina è essenziale per il corretto funzionamento e una lunga durata.



Attenzione:

Possono essere utilizzate solo parti originali TASKI, altrimenti decadono tutte le rivendicazioni di garanzia e responsabilità!

Spiegazione dei simboli:

◇ = Alla fine di ogni pulizia, ◇◇ = ogni settimana,
◇◇◇ = ogni mese, ⊗ = led di servizio

Attività	◇	◇◇	◇◇◇	⊗	Pagina
Pulizia dell'accessorio	•				
Pulizia/Sostituzione filtro grosso		•			
Pulizia/Sostituzione filtro in cotone		•			
Pulire la protezione troppo-pieno del serbatoio/galleggiante. (Assicurarsi che il galleggiante possa muoversi leggermente in alto/in basso).	•				
Pulire la macchina con un panno umido	•				

Intervalli di manutenzione

Le macchine TASKI sono di alta qualità, sono state testate in fabbrica e dal revisore autorizzato per la vostra sicurezza. I componenti elettrici e meccanici sono soggetti ad usura e obsolescenza dopo un uso prolungato.

- Per mantenere la sicurezza di funzionamento e la prontezza operativa della macchina, è necessario eseguire una revisione di assistenza dopo 500 ore di esercizio o almeno una volta l'anno.



Nota:

In caso di sollecitazioni straordinarie e/o insufficiente manutenzione sono necessari intervalli più brevi.

Servizio clienti

Se ci contattate a causa di un malfunzionamento o relativamente ad un ordine, indicate sempre il modello e il numero di serie della macchina.

Queste informazioni possono essere trovate sulla targhetta della macchina. Nell'ultima pagina di queste istruzioni d'uso trovate l'indirizzo del partner di assistenza TASKI più vicino.

Guasti

Guasto	Possibile causa	Rimuovere il guasto	Pagina
La macchina non si accende	Macchina spenta	• Attivare l'interruttore on/off	128
	Spina d'alimentazione non collegata	• Collegare la spina alla presa di corrente di rete.	128
	Cavo di rete difettoso	• Sostituire il cavo di rete	
	Interruttore on/off difettoso	• Contattare un centro di assistenza	
	Il motore non gira	• Contattare un centro di assistenza	
Dalla macchina fuoriesce schiuma o liquidi	Il galleggiante non funziona	<ul style="list-style-type: none"> • Spegnere l'interruttore on/off • Verificare che il galleggiante funzioni • Rimuovere la causa del guasto 	128
Il pavimento resta umidoL'acqua sporca non viene aspirata	Serbatoio pieno	• Svuotare il serbatoio	128
	Ugello Fixomat non posizionato correttamente	<ul style="list-style-type: none"> • Posizionare ugello Fixomat • Posizionare lamella 	128
Potenza di aspirazione scarsa	Serbatoio pieno	• Svuotare il serbatoio	128
	Filtro in cotone sporco	• Pulire o sostituire il filtro in cotone	128
	Filtro motore aspirazione sporco	• Sostituire filtro motore aspirazione	128
	Tubo flessibile o ugello polvere ostruiti (ad esempio pezzi di legno, frammenti di tessuto)	• Rimuovere i corpi estranei	128
	Filtro grosso sporco	• Pulire o sostituire il filtro grosso	
	Ugello Fixomat non posizionato correttamente	<ul style="list-style-type: none"> • Posizionare ugello Fixomat • Posizionare lamella 	

Dati tecnici

Macchina	vacumat 44T		
Voltaggio	220-240 V~	120V~	CA
Frequenza	50 - 60	60	Hz
Potenza assorbita nominale	1900	1600	W
Dimensioni (Lunghezza x Larghezza x Altezza)	83 x 53 x 93		cm
Lunghezza cavo di rete	15		m
Peso massimo macchina pronta	23		kg
Volume serbatoio bagnato/asciutto +/- 5%	44 / 44		l

Valori misurati in conformità alla norma IEC 60335-2-69		
Livello di pressione acustica LpA	73	dB(A)
Incertezza KpA	4	dB(A)
Valore complessivo delle vibrazioni	<2.5	m/s ²
Incertezza K	0,25	m/s ²
Paraspruzzi	IPX4	
Classe di protezione	II	I

Accessori

N.	articolo
8504480	Il set premium di aspirazione per bagnato è composto da: tubo aspirazione 2,2 m completo, barra d'aspirazione, accoppiamento angolare, ugello per lamelle rigide
8504490	Il set standard di aspirazione per bagnato è composto da: tubo aspirazione 2,2 m completo, barra d'aspirazione, ugello in plastica con lamelle rigide
8505500	Filtro in cotone con anello
	Ugello polvere universale 30 cm (arancione), cestello filtro in cotone, filtro in cotone

Trasporto



Nota:

Trasportare la macchina in posizione verticale.



Nota:

Assicurarsi che la macchina sia fissata e protetta nel veicolo di trasporto.

Smaltimento



Nota:

La macchina e gli accessori, dopo essere stati messi fuori servizio, devono essere smaltiti correttamente secondo le normative nazionali. Rivolgersi al partner di assistenza Diversey per supporto.

Panoramica

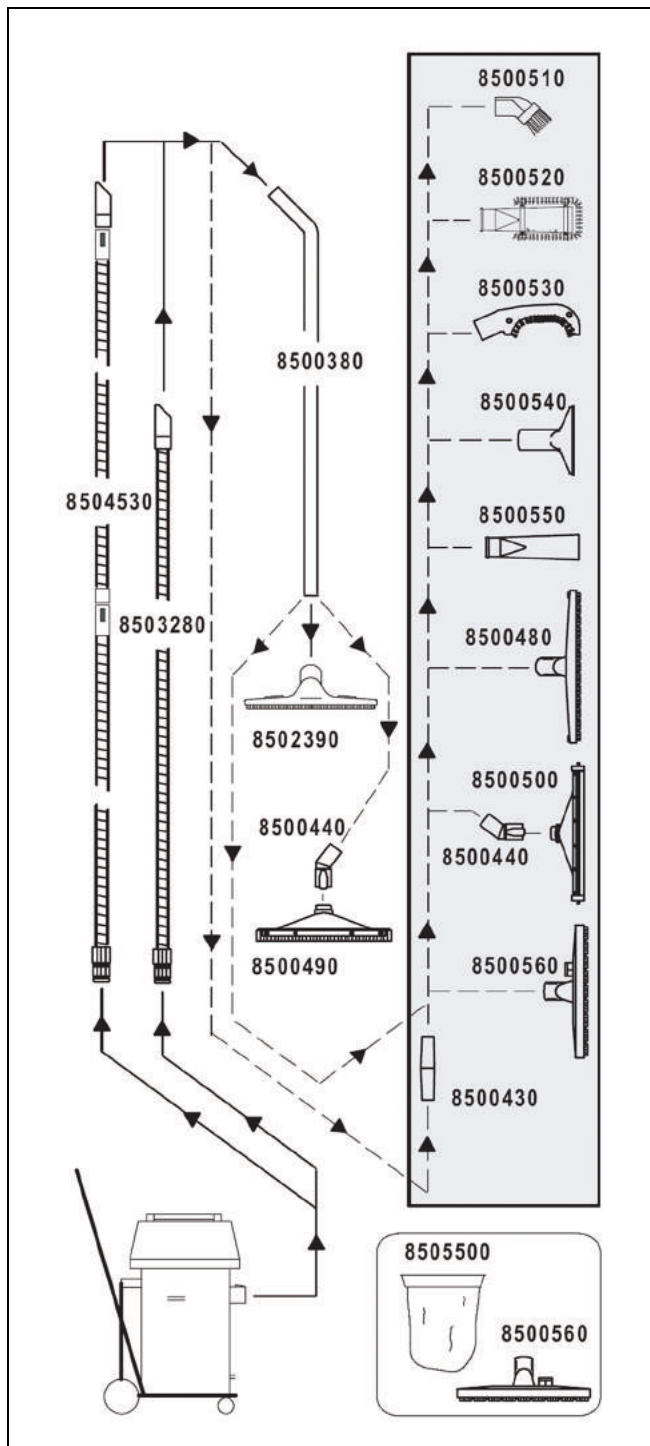

Originalios naudojimo instrukcijos vertimas

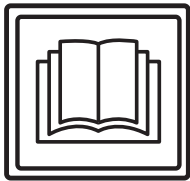

DĖMESIO!

Prieš naudojant mašiną pirmą kartą, būtina perskaityti naudojimo instrukciją ir saugos nuorodas.

Laikykite naudojimo instrukciją lengvai pasiekiamoje vietoje, kad bet kada galėtumėte ją paskaityti.

Ženklių paaiškinimas



Pavojus!

Šiuo ženklu žymima svarbi informacija. Nesilaikant šių nuorodų, gresia sužalojimai ir (arba) didelė materialinė žala!



Dėmesio!

Šiuo ženklu žymima svarbi informacija. Nesilaikant šių nuorodų, gali kilti gedimų ir materialinės žalos!



Pastaba.

Šiuo ženklu žymima svarbi informacija, susijusi su veiksmingu produkto naudojimu. Nesilaikant šių nuorodų, gali kilti gedimų!

Nurodomi darbo veiksmi, kuriuos turite atlikti nustatyta eilės tvarka.

Turinys

Saugos nurodymai	135
Valymo produktai	136
Kiti dokumentai	136
Konstruktijos apžvalga	137
Prieš pradėdant naudoti	138
Darbo pradžia	139
Baigiamieji darbai	139
Darbo pabaiga	140
Techninė ir kita priežiūra	140
Triktytis	141
Techninė informacija	141
Priedai	142
Vežimas	142
Šalinimas	142
Apžvalga	143

Naudojimas pagal paskirtį

Mašinos skirtos naudoti komerciniais tikslais (pvz., viešbučiuose, mokyklose, ligoninėse, gamybose, prekybos centruose, biuruose ir pan.).

Griežtai laikantis šios naudojimo instrukcijos, atskiriems modeliams taikomos 138 puslapyje nurodytos naudojimo technikos.

Ši mašina sukurta naudoti tik patalpose.



Dėmesio!

Šia mašina šlapiuoju būdu valant parketo ir laminuotas grindis, rizika tenka pačiam naudotojui.



Pavojus!

Jeigu atliekami pakeitimai, kurių nenurodė „Diversey“, nebegalios saugos ženklai ir CE atitiktis. Mašiną naudojant ne pagal paskirtį, gresia žmonių sužalojimai, mašinos gedimai arba gali atsirasti pažeidimų darbo aplinkoje. Tokiais atvejais garantija paprastai nebegalioja.

Saugos nurodymai

Pagal sandarą ir konstrukciją TASKI mašinos atitinka taikomus pagrindinius EB direktyvų saugos bei sveikatos reikalavimus ir yra pažymėtos CE ženklu.



Pavojus!

Mašiną naudoti gali tik asmenys, tinkamai išmokyti ja naudotis arba įrodę, kad moka ja naudotis, ir kuriems ją naudoti aiškiai pavesta.



Pavojus!

Šios mašinos negali naudoti vaikai ir asmenys, kurių sutrikę fiziniai, jutiminiai arba protiniai gebėjimai arba kuriems trūksta patirties ir žinių.

Būtina prižiūrėti vaikus ir įsitikinti, kad jie nežaidžia su mašina.



Pavojus!

Mašinos negalima naudoti patalpose, kuriose laikomos arba perdirbamos sprogios ir lengvai užsidegančios medžiagos (pvz., benzinas, tirpalai, mazutas, dulkės ir pan.).

Dėl elektrinių arba mechaninių komponentų šios medžiagos gali užsidegti.



Pavojus!

Mašinos negalima naudoti nuodingoms, sveikatai kenksmingoms, ėdžioms ir dirginančioms medžiagoms (pvz., pavojingoms dulkioms ir pan.) arba degiems skysčiams siurbti. Filtrų sistema tokių medžiagų pakankamai neišfiltruoja.

Jos gali pakenkti naudotojo arba kitų asmenų sveikatai.



Pavojus!

Dirbdami atsižvelkite į vietos aplinkybes, taip pat į kitus asmenis ir vaikus! Pirmiausia sumažinkite greitį tokiose vietose, kuriose prastas matomumas, pvz., prie durų arba posūkių.



Pavojus!

Šia mašina negalima vežti kitų žmonių ir objektų.

**Pavojus!**

Pastebėjus, kad mašina netinkamai veikia, sugedo arba buvo susidūrusi arba nukritusi, prieš pakartotinai ją paleidžiant privalo patikrinti įgaliotas specialistas. Tai taikoma ir tada, jei mašina pabuvo lauke, buvo pazardinta į vandenį ir (arba) sudrėko.

**Pavojus!**

Mašinos eksploatuoti nebegalima, jeigu pažeistos su sauga susijusios dalys, pavyzdžiui, šepetio gaubtas, tinklo kabelis arba kiti gaubtai, kurie suteikia prieigą prie elektrai laidžių dalių!

**Pavojus!**

Mašinos negalima statyti arba laikyti nuolydžiuose.

**Pavojus!**

Prieš atliekant bet kokius darbus su pačia mašina, ją reikia išjungti.

**Pavojus!**

Reguliariai tikrinkite, ar nėra tinklo kabelio pažeidimų ir ar jis nepasenęs. Eksploatuokite tik nepriekaištingos būklės mašiną, kitoku atveju tegu ją patikrina įgalioti specialistai!

**Dėmesio!**

Mašina turi būti apsaugota nuo neleistino naudojimo. Prieš palikdami mašiną be priežiūros, ją pastatykite į uždara patalpą.

**Dėmesio!**

Mašiną galima naudoti ir laikyti tik sausoje, nedulkėtoje aplinkoje 10–35 °C (50–95 °F) temperatūroje.

**Dėmesio!**

Mechaninių arba elektros dalių remonto darbus gali atlikti tik įgalioti specialistai, susipažinę su saugos nuostatomis.

**Dėmesio!**

Galima naudoti tik tuos įrankius (šepetčius, padėkliukus ir pan.), kurie kaip priedai nurodyti šioje naudojimo instrukcijoje arba kuriuos rekomendavo TASKI konsultantas. Kiti įrankiai gali pakenkti mašinos saugai ir veikimui.

**Dėmesio!**

Visada būtina laikytis nacionalinių asmens apsaugos ir nelaimingų atsitikimų prevencijos nuostatų, taip pat su valymo priemonių naudojimu susijusių gamintojo nurodymų.

**Dėmesio!**

Draudžiama rankomis įkišti ir ištraukti tinklo kištuką!

**Dėmesio!**

Patikrinkite, ar specifikacijų lentelėje nurodyta nominalioji įtampa atitinka jūsų tinklo įtampa!

**Dėmesio!**

Atkreipkite dėmesį, kad kabelis nebūtų spaudžiamas, tempiamas arba nebūtų pažeistas drėgmės, alyvos ir aštrių briaunų!

**Dėmesio!**

Jei iš mašinos veržiasi putos arba skystis, iš karto išjunkite siurbimo agregatą!

**Dėmesio!**

TASKI mašinos ir prietaisai yra sukonstruoti taip, kad, atsižvelgiant į dabartinę būseną, atmetama sveikatos pažeidimų dėl triukšmo emisijos arba vibracijos galimybė.

Žr. techninę informaciją 113p.

Valymo produktai**Pastaba.**

Atsižvelgiant į TASKI mašinų konstrukciją, geriausi valymo rezultatai pasiekiami naudojant TASKI valymo produktus.

Kiti valymo produktai gali paveikti mašinos darbą, ją apgadinti arba pažeisti darbo aplinką.

Todėl rekomenduojame naudoti tik TASKI valymo produktus.

Gedimams, atsiradusiems naudojant netinkamus valymo produktus, garantija netaikoma.

Išsamesnės informacijos kreipkitės į savo TASKI techninės priežiūros atstovą.

Kiti dokumentai**Pastaba.**

Šios mašinos elektros schemą rasite atsarginių dalių sąrašė.

Dėl išsamesnės informacijos susisiekite su klientų aptarnavimo centru.

Konstrukcijos apžvalga

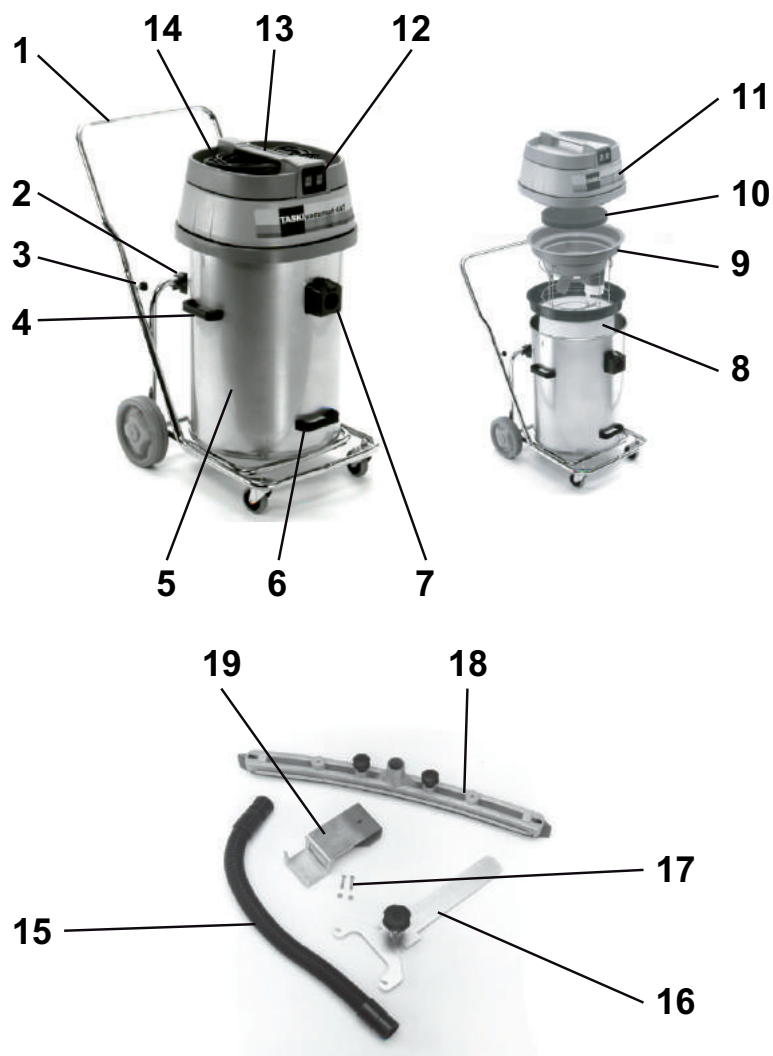

- 1 Apverčiama važiuoklė su atrama
- 2 Apsauga nuo apvirtimo
- 3 Žvaigždiniai varžtai (atramos tvirtinimui)
- 4 Šoninės nešimo rankenos (konteinerio pakėlimui ir transportavimui)
- 5 Konteineris
- 6 Pakėlimo rankena konteinerio apvertimui
- 7 Siurbimo antvamzdžiai
- 8 Filtravimo audinys su žiedu
- 9 Plūdės įdėklai
- 10 Garso slopintuvas
- 11 Viršutinė siurblio dalis
- 12 Įjungimo / išjungimo jungiklis (pagal galios poreikį tik vienam arba abiem varikliams)
- 13 Mašinos rankena
- 14 Jungimo į tinklą kabelis
- 15 Siurbimo žarna
- 16 „Fixomat“ siurbimo antgalio laikiklis
- 17 Tvirtinimo varžtai
- 18 „Fixomat“ siurbimo antgalis
- 19 „Fixomat“ siurbimo antgalio laikymo nuoroda

Prieš pradėdant naudoti

Vandens siurbimas su šlapio siurbimo rinkiniu

- Atramą įstatykite į apverčiamos važiuoklės vamzdžio galą ir prisukite žvaigždinius varžtus.
- Nukelkite siurblio viršutinę dalį.

Patikrinkite, ar įmontuotas plūdės įdėklas, jei ne:

- išimkite sauso siurbimo įdėklą ir dviejų sluoksnių popierinį filtro maišelį.
- iš konteinerio pašalinkite visus susikaupusius nešvarumus.
- Įstatykite plūdės įdėklą.

Siurbimo antvamzdis turi būti plūdės įdėklo kreipiančiųjų strypų viduryje.

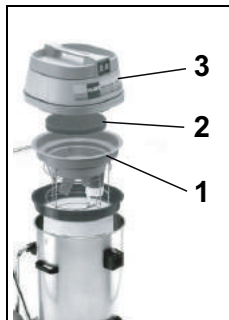

- Sustatykite mašiną kaip pavaizduota: (1. Plūdės įdėklas, 2. Garso slopintuvas, 3. Siurblio viršutinė dalis).



Dėmesio!

Patikrinkite, ar siurblio viršutinė dalis taisyklingsai uždėta ant konteinerio.

- Sustatykite šlapio siurbimo rinkinio dalis.
- Siurbimo žarną įstatykite į siurbimo antgalį.

Vandens siurbimas su „Fixomat“ antgaliu (pasirinktinai)



- Abi fiksavimo svirtis pastumkite į išorę
- Paimkite už šoninių rankenų ir nuimkite konteinerį nuo apverčiamos važiuoklės.

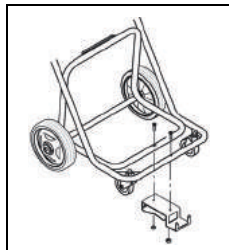

- Prie važiuoklės prisukite „Fixomat“ siurbimo antgalio laikiklį.
- Konteinerį vėl uždėkite ant važiuoklės, fiksavimo svirtis pastumkite į vidų.

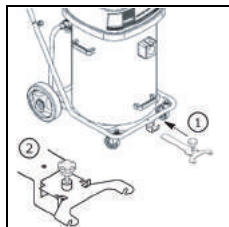

- „Fixomat“ siurbimo antgalio laikiklį įstatykite į specialiai numatytą angą ir užfiksuokite.
- „Fixomat“ siurbimo antgalis yra stovėjimo padėtyje

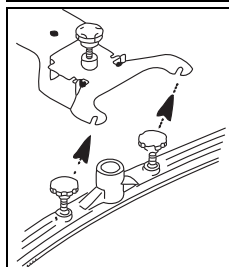

- Uždėkite siurbimo antgalį ir prisukite varžtus.
- Poveržlė turi būti virš siurbimo antgalio pakabos.

- Siurbimo antvamzdį ir „Fixomat“ siurbimo antgalį prijunkite prie siurbimo žarnos.
- Pakelkite ir pilnai atgal pastumkite „Fixomat“ siurbimo antgalio laikiklį, nuleiskite „Fixomat“ siurbimo antgalį.

„Fixomat“ siurbimo antgalis yra darbinėje padėtyje

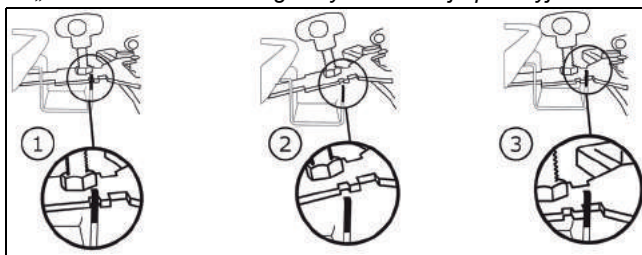

Sausas siurbimas



Dėmesio!

Mašinos negalima eksploatuoti be filtravimo audinio.



Pastaba.

„Fixomat“ antgalis nėra skirtas sausam siurbimui.



Pastaba.

Sauso siurbimo priedų rinkinį rasite šios naudojimo instrukcijos 142 puslapyje.

Patikrinkite, ar įstatytas filtro krepšelis, jei ne:

- išimkite plūdės įdėklą.
- iš konteinerio pašalinkite visus susikaupusius nešvarumus.
- konteinerį išskalaukite vandeniu ir leiskite jam išdžiūti.
- Įstatykite filtravimo audinį su žiedu.

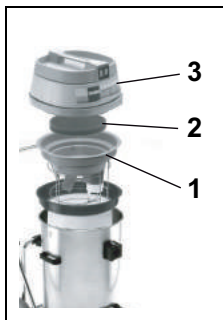

- Sustatykite mašiną kaip pavaizduota: (1. Plūdės įdėklas, 2. Garso slopintuvas, 3. Siurblio viršutinė dalis).
- Siurbimo antvamzdis turi būti plūdės įdėklo kreipiančiųjų strypų viduryje.

- Siurbimo žarną uždėkite ant siurbimo antvamzdžio.

Taikomoji technika

Mašina	vacumat 44T
Šlapias valymas	taip
Sausas valymas	taip
Parketo ir laminuotos dangos valymas	ne

Darbo pradžia

Sausas siurbimas ir vandens siurbimas



Dėmesio!

Stenkitės neįtraukti daiktų, tokių kaip metalo dalelės, varžtai ir t. t. Jie gali apgadinti mašiną!

- Įjunkite tinklo jungiklį į lizdą ir nuspauskite įjungimo / išjungimo mygtuką.



Dėmesio!

Jei siurbiant šlapiai yra pasiekama nominali talpa, plūdė blokuoja siurbimo orą. *Vanduo nustojamas siurbti, siurblij reikia išjungti ir ištuštinti.*

Baigiamieji darbai

Vandens siurbimas

- Pakelkite ir pilnai atgal pastumkite „Fixomat“ siurbimo antgalio laikiklį, nuleiskite „Fixomat“ siurbimo antgalį. *„Fixomat“ siurbimo antgalis yra stovėjimo padėtyje*

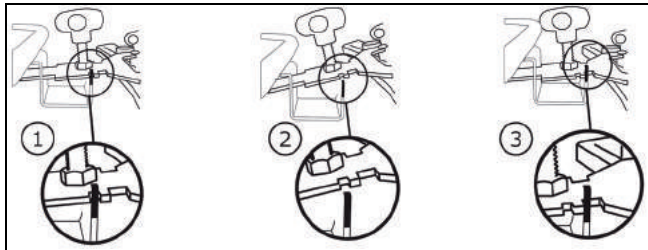

- Paspauskite fiksatorių ir ištraukite iš siurbimo antgalio siurbimo žarną.
- Atlaisvinkite siurbimo antgalio tvirtinimo varžtus.
- Nuimkite siurbimo antgalį ir priveržkite varžtus.
- „Fixomat“ siurbimo antgalį išvalykite šepetiu po tekančiu vandeniu.
- Nuimkite siurblio viršutinę dalį ir išimkite plūdės įdėklą.

Sausas siurbimas



- Ranka tvirtai suimkite filtravimo audinio žiedą.
- Kitą ranka laikykite filtravimo audeklo apačios antdėklą ir lengvai pakratykite.
- Tokiu būdu dulks nusėda ant konteinerio dugno, nepatekdamas aplinką.*

- Nusiurbkite filtravimo audinį kitu siurbliu.



Pastaba.

Susiurbti nešvarumai turi būti utilizuojami laikantis nacionalinių teisės aktų.



Dėmesio!

Mašiną galima eksploatuoti tik naudojant tinkamą filtravimo audinį! Pažeistą arba susidėvėjusį filtrą pakeiskite nauju.

Apvertimo funkcija



- Norėdami ištuštinti, paverskite konteinerį į šoną laikydami už važiuoklės.

Nešimo funkcija



- Abi fiksavimo svirtis pastumkite į išorę
- Ištuštinkite konteinerį.

- Išskalaukite konteinerį ir plūdės įdėklą.

Po kiekvieno naudojimo reikia patikrinti, ar plūdės įdėklas techniškai tvarkingas.

- Vėl sustatykite mašiną.

Plūdės įdėklo valymas



- Išimkite retąjį filtrą (juodas) ir išplaukite po tekančiu vandeniu.

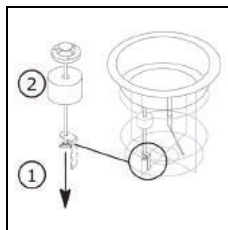

- Atsukite sparnuotą veržlę. Nuimkite plūdę nuo srieginio strypo.

Kruopščiai nuvalykite plūdę ir vožtuvą.

- Patikrinkite ar plūdė nepažeista
- Uždėkite plūdę ant srieginio strypo ir užsukite sparnuotą veržlę.
- Patikrinkite:
ar plūdė lengvai juda aukštyn / žemyn.
ar plūdė visiškai (sandariai) uždengia plūdės įdėklą.



Dėmesio!

Niekada nenaudokite mašinos be retojo filtro!

Darbo pabaiga

- Išjunkite mašiną (Ij. / Išj. mygtukas) ir ištraukite kištuką iš kištuko lizdo.

Mašinos valymas



Dėmesio!

Niekada nevalykite mašinos aukšto slėgio valytuvu arba vandens srove.

Į mašiną įsiskverbęs vanduo gali smarkiai pažeisti mechanines arba elektrines dalis.

- Mašiną šluostykite drėgna šluoste.

(Nenaudojamos) mašinos laikymas / pastatymas

- Laisvai suvyniokite tinklo kabelį.



Pastaba.

Mašinos niekada nepalikite šlapios. Leiskite mašinai išdžiūti prieš vėl ją sustatant.

Taip išvengsite pelėsio ir nemalonaus kvapo atsiradimo.

Techninė ir kita priežiūra

Kad mašina veiktų nepriekaištingai ir ilgai, būtina pasirūpinti jos technine priežiūra.



Dėmesio!

Galima naudoti tik originalias TASKI dalis, nes kitaip nustoja galioti visi garantijos ir atsakomybės reikalavimai!

Ženklių paaiškinimas

◇ = kiekvieno valymo pabaigoje, ◇◇ = kiekvieną savaitę,
◇◇◇ = kiekvieną mėnesį, ⊗ = techninės priežiūros lemputė

Veiksmas	◇	◇◇	◇◇◇	⊗	Pustapis
Įrankio valymas	•				
Retojo filtro valymas / keitimas		•			
Filtro audinio valymas / keitimas		•			
Konteinerio užpildymo žyma / plūdės valymas (įsitikinkite, kad plūdė gali laisvai judėti aukštyn ir žemyn)	•				
Nuvalykite mašiną drėgnu skudurėliu	•				

Techninės priežiūros dažnumas

TASKI mašinos yra vertingos mašinos; jų saugą tikrina gamyklos darbuotojai ir įgaliotieji vertintojai. Ilgiau naudojami elektriniai ir mechaniniai komponentai dėvisi ir sensta.

- Siekiant užtikrinti saugų eksploatavimą ir tinkamumą naudoti, po 500 darbo valandų arba bent kartą per metus būtina atlikti techninę priežiūrą.



Pastaba.

Jeigu keliami išskirtiniai reikalavimai ir (arba) nepakanka techninės priežiūros, būtini trumpesni intervalai.

Klientų aptarnavimo tarnyba

Kreipdamiesi į mus dėl veikimo trikties arba užsakymo, visada nurodykite mašinos tipą ir numerį.

Šiuos duomenis rasite mašinos tipo lentelėje. Paskutiniame šios naudojimo instrukcijos puslapyje rasite artimiausio TASKI techninės priežiūros partnerio adresą.

Triktys

Triktis	Galima priežastis	Trikties šalinimas	Pusla- pis
Nepavyksta įjungti mašinos be funkcijos.	Mašina yra išjungta.	• Įjunkite įjungimo / Išjungimo jungiklį	137
	Tinklo kištukas neįkištas	• Įkiškite kištuką į kištukinį lizdą	137
	Tinklo kabelio defektas	• Pakeiskite tinklo kabelį	
	Įjungimo / Išjungimo jungiklio gedimas	• Susisiekite su techninės priežiūros partneriu.	
	Variklis nesisuka	• Susisiekite su techninės priežiūros partneriu.	
Iš mašinos bėga putos arba skystis	Plūdė veikia netinkamai	• Išjunkite Išjungimo / Įjungimo jungiklį • Patikrinkite plūdės veikimą • Pašalinkite klaidos priežastį.	137
Grindys lieka šlapios. Purvinas vanduo nesiurbiamas	Pilnas konteineris	• Ištuštinkite konteinerį	137
	Neteisingai įstatytas „Fixomat“ antgalis	• Įstatykite „Fixomat“ antgalį • Įstatykite plokštelę	137
Prastai siurbiamas.	Pilnas konteineris	• Ištuštinkite konteinerį	137
	Nešvarus filtravimo audinys	• Išvalykite arba pakeiskite filtravimo audinį	137
	Užsiteršęs apvalus filtras	• Pakeiskite apvalųjį filtrą	137
	Užsikimšęs žarna arba antgalis, (pvz., medžio gabalėliais, medžiagų likučiais).	• Pašalinkite svetimkūnį	137
	Užsiteršęs retasis filtras	• Išvalykite arba pakeiskite retąjį filtrą	
	Neteisingai įstatytas „Fixomat“ antgalis	• Įstatykite „Fixomat“ antgalį • Įstatykite plokštelę	

Techninė informacija

Mašina	vacumat 44T		
Vardinė įtampa	220–240 V~	120V~	AC
Dažnis	50–60	60	Hz
Vardinė galia	1900	1 600	W
Matmenys (ilgis x plotis x aukštis)	83 x 53 x 93		cm
Tinklo kabelio ilgis	15		m
Didžiausias parengtos darbui mašinos svoris	23		kg
Konteinerio talpa šlapiam / sausam siurbimui +/- 5 %	44 / 44		l

Vertės nustatytos pagal IEC 60335-2-69		
Triukšmo lygis, LpA	73	dB(A)
Nesaugumas, KpA	4	dB(A)
Bendroji vibracijos vertė	< 2.5	m/s ²
Nesaugumas, K	0,25	m/s ²
Apsauga nuo purslų	IPX4	
Apsaugos klasė	II	I

Priedai

Nr.	Prekė
8504480	Šlapio siurbimo rinkinys „Premium“, susidedantis iš: Siurbimo žarna 2,2 m, siurbimo strypas, kampinė jungtis, standžių plokštelių antgalis
8504490	Standartinio šlapio siurbimo rinkinys: Siurbimo žarna 2,2 m, siurbimo strypas, plastikinis standžių plokštelių antgalis.
8505500	Filtravimo audinys su žiedu
	Universalus siurbimo antgalis 30 cm (oranžinis), filtrų krepšys, filtravimo audinys

Vežimas



Pastaba.

Mašiną vežkite stačią.



Pastaba.

Atkreipkite dėmesį, kad mašina transporto priemonėje būtų pritvirtinta ir užfiksuota.

Šalinimas



Pastaba.

Nebenaudojamą mašiną ir jos priedus reikia atiduoti profesionaliai pašalinti pagal nacionalines nuostatas. Šiuo klausimu Jums gali padėti „Diversey“ techninės priežiūros atstovas.

Apžvalga

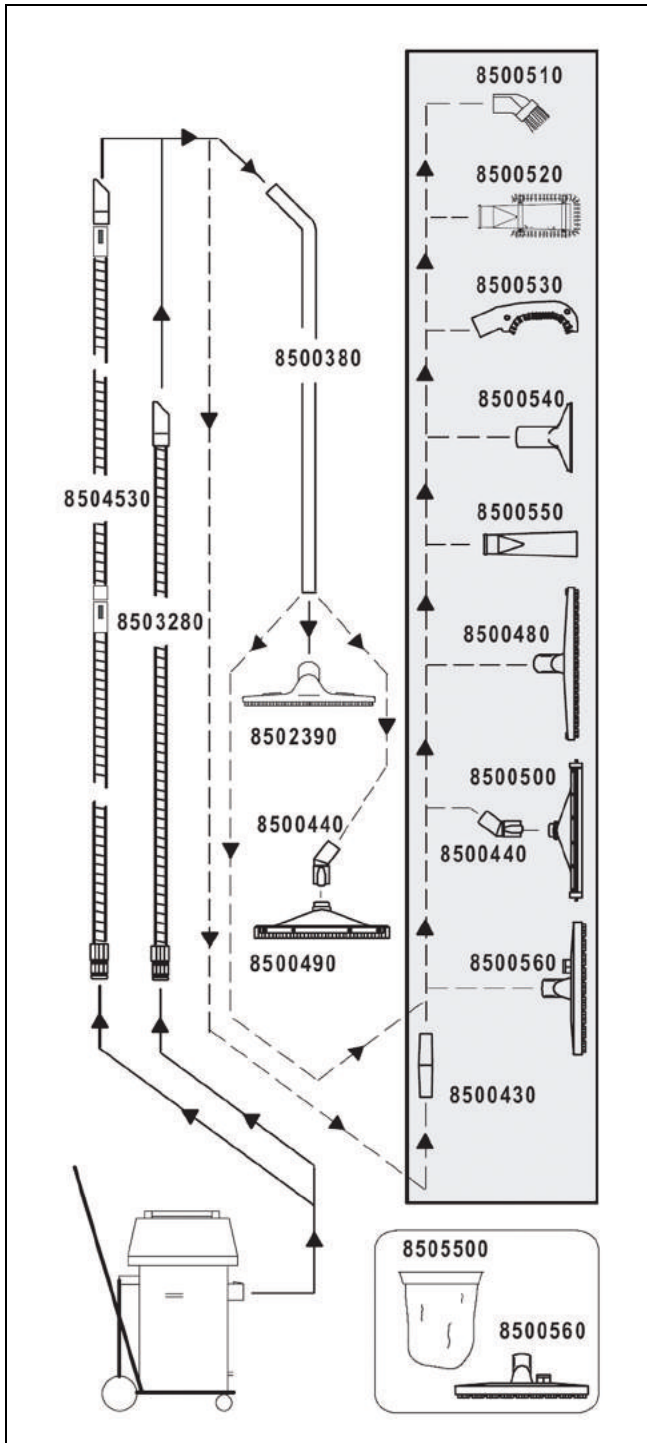

LT

Lietošanas instrukcijas tulkojums no oriģinālvalodas

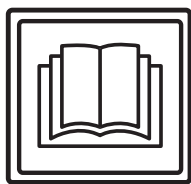

UZMANĪBU!

Pirms iekārtas pirmās palaišanas obligāti jāizlasa lietošanas instrukcija un drošības norādes.

Rūpīgi uzglabājiet šo lietošanas instrukciju ērti pieejamā vietā, lai to varētu izmantot jebkurā laikā.

Apzīmējumu skaidrojums



Brīdinājums!

Šis simbols ir norāde uz svarīgu informāciju. Šo norāžu neievērošana var izraisīt apdraudējumu personām un/vai lielus materiālos zaudējumus!



Uzmanību!

Šis simbols ir norāde uz svarīgu informāciju. Šo norāžu neievērošana var izraisīt traucējumus un materiālos zaudējumus!



Norāde!

Šis simbols ir norāde uz svarīgu informāciju saistībā ar izstrādājuma efektīvu izmantošanu. Šo norāžu neievērošana var izraisīt traucējumus!

Tajā ir norādes par darbībām, kas jāveic norādītajā secībā.

Satura rādītājs

Drošības norādes	144
Tīrīšanas līdzekļi	145
Papildu dokumentācija	145
Uzbūves pārskats	146
Pirms palaišanas	147
Darba uzsākšana	148
Noslēguma darbi	148
Darbu beigšana	149
Serviss, apkope un kopšana	149
Traucējumi	150
Tehniskā informācija	150
Piederumi	151
Transportēšana	151
Utilizācija	151
Pārskats	152

Atbilstoša izmantošana

Iekārta ir paredzēta rūpnieciskai izmantošanai (piemēram, viesnīcās, skolās, slimnīcās, fabrikās, iepirkšanās centros, sporta hallēs, birojos u. c.).

Strikti ievērojot šo lietošanas instrukciju, atsevišķiem modeļiem var izmantot 147. lappusē minētās lietošanas metodes. Šīs iekārtas ir paredzētas izmantošanai tikai iekštelpās.



Uzmanību!

Atbildība par parketa un lamināta grīdu mitro tīrīšanu, izmantojot šo iekārtu, jāuzņemas darbu veicējam.



Brīdinājums!

Veicot iekārtas modifikācijas, kuras nav apstiprinājis uzņēmums "Diversey", tiek zaudēta drošības garantija un CE atbilstība. Ja iekārtu izmanto neatbilstoši paredzētajiem mērķiem, var tikt nodarīts kaitējums cilvēkiem, iekārtai un darba vietei. Šajos gadījumos tiek anulētas visas garantijas un iespējamās prasības.

Drošības norādes

"TASKI" iekārtu koncepcija un uzbūve atbilst attiecīgo EK direktīvu par darba drošību un veselības aizsardzību pamatprasībām, un tādēļ tās ir marķētas ar CE zīmi.



Brīdinājums!

Iekārtu drīkst izmantot tikai personas, kuras ir pienācīgi instruētas par tās izmantošanu vai pierādījušas savas spējas to ekspluatēt, un kuras ir saņēmušas skaidru uzdevumu to izmantot.



Brīdinājums!

Iekārtu nedrīkst lietot personas ar ierobežotām fiziskām, sensorām vai garīgajām spējām vai personas bez pietiekamas pieredzes un zināšanām, tostarp bērni.

Neatstājiet bērnus bez uzraudzības, lai nodrošinātu, ka viņi nespēlējas ar iekārtu.



Brīdinājums!

Iekārtu aizliegts izmantot telpās, kur tiek uzglabātas vai izmantotas sprādzienbīstamas vai viegli uzliesmojošas vielas (piemēram, benzīns, šķīdinātāji, šķidrās kurināmais, putekļi utt.).

Iekārtas elektriskās vai mehāniskās daļas var izraisīt šo vielu aizdegšanos.



Brīdinājums!

Iekārtu aizliegts izmantot indīgu, veselībai bīstamu, kodīgu un kairinošu vielu (piemēram, bīstamu putekļu utt.) vai degošu šķidrumu uzsūkšanā. Filtrēšanas sistēma šāda veida vielas neaiztur pietiekami efektīvi.

Nav iespējams pilnībā izslēgt iespējamu kaitējumu lietotāja un trešo personu veselībai.



Brīdinājums!

Darba laikā ņemiet vērā darba zonas īpatnības, kā arī iespējamo trešo personu un bērnu atrašanos tajā! Īpaši svarīgi samazināt kustības ātrumu nepārredzamu vietu, piemēram, durvju vai pagriezienu zonā.



Brīdinājums!

Ar šo iekārtu aizliegts transportēt citas personas un priekšmetus.

**Brīdinājums!**

Ja ir radies iekārtas darbības traucējums, defekts, vai ir notikusi sadursme vai kritiens, iekārta pirms atkārtotas iedarbināšanas obligāti ir jāpārbauda kvalificētam tehnikim. Tas jāveic arī tad, ja iekārta bijusi atstāta ārā, iegremdēta ūdenī vai pakļauta mitruma iedarbībai.

**Brīdinājums!**

Ja tiek bojātas drošības nodrošināšanai nepieciešamas detaļas, piemēram, suku pārsegs, tīkla kabelis vai pārsegi, kas nodrošina piekļuvi strāvu vadošām daļām, iekārtas lietošana nekavējoties jāpārtrauc!

**Brīdinājums!**

Iekārtu aizliegts apstādināt, novietot vai uzglabāt uz slīpas virsmas.

**Brīdinājums!**

Veicot jebkurus darbus saistībā ar iekārtu, tā ir jāizslēdz.

**Brīdinājums!**

Regulāri pārbaudiet, vai barošanas kabelis nav bojāts vai novecojis, un neizmantojiet iekārtu, ja tā nav nevainojamā tehniskā stāvoklī, bet uzdodiet pilnvarotiem speciālistiem veikt iekārtas remontu.

**Uzmanību!**

Iekārta ir jāaizsargā pret neatļautu lietošanu. Pirms atstājat iekārtu, novietojiet to aizslēgtā telpā.

**Uzmanību!**

Iekārtu drīkst izmantot un uzglabāt tikai sausā, no putekļiem brīvā vietā, kur gaisa temperatūra ir robežās no +10°C/+50°F līdz +35°C/+95°F.

**Uzmanību!**

Iekārtas mehānisko vai elektrisko mehānismu remontdarbus drīkst veikt tikai kvalificēts speciālists, kurš ir iepazinies ar visiem šeit minētajiem būtiskajiem drošības norādījumiem.

**Uzmanību!**

Atļauts izmantot tikai tādus darbarīkus (sukas, sūkļus vai tml.), kas kā piederumi ir minēti šajā lietošanas instrukcijā vai kurus iesaka izmantot "TASKI" konsultanti. Citu darbarīku izmantošana var ietekmēt iekārtas drošību un darbību.

**Uzmanību!**

Konsekventi jāievēro valsts personu aizsardzības un negadījumu novēršanas tiesību akti, kā arī ražotāja norādes par tīrīšanas līdzekļu izmantošanu.

**Uzmanību!**

Aizliegts ar mitrām rokām atvienot vai pievienot tīkla kontaktdakšu.

**Uzmanību!**

Pārbaudiet, vai uz identifikācijas datu plāksnītes norādītais nominālais spriegums atbilst lietojamajam spriegumam!

**Uzmanību!**

Rīkojieties piesardzīgi, lai nesabojātu barošanas kabeli, to saspiežot, saraujot vai sabojājot ar karstumu, eļļu, un saskaroties ar asām malām!

**Uzmanību!**

Ja no iekārtas izplūst putas vai šķidrums, nekavējoties izslēdziet sūcēju!

**Uzmanību!**

TASKI iekārtas un ierīces ir izstrādātas tā, lai saskaņā ar esošajām zinātniskajām nostādnēm to radītā trokšņa un vibrāciju dēļ netiktu apdraudēta veselība. Skatīt tehnisko informāciju 150. lapā.

Tīrīšanas līdzekļi**Norāde!**

TASKI iekārtas ir konstruētas tā, lai, izmantojot TASKI tīrīšanas līdzekļus, tiktu sasniegti vislabākie tīrīšanas rezultāti. Citu ražotāju tīrīšanas līdzekļi var radīt darbības traucējumus vai iekārtas un darba vides bojājumus. Tādēļ iesakām izmantot tikai TASKI tīrīšanas līdzekļus.

Uz traucējumiem, kas radušies neatbilstošu tīrīšanas līdzekļu izmantošanas dēļ, neattiecas garantijas saistības.

Lai saņemtu pārējo informāciju, vērsieties pie "TASKI" servisa nodrošinātāja.

Papildu dokumentācija**Norāde!**

Iekārtas elektriskā shēma ir atrodama rezerves daļu sarakstā.

Ja ir nepieciešama papildu informācija, sazinieties ar klientu apkalpošanas dienestu.

Uzbūves pārskats

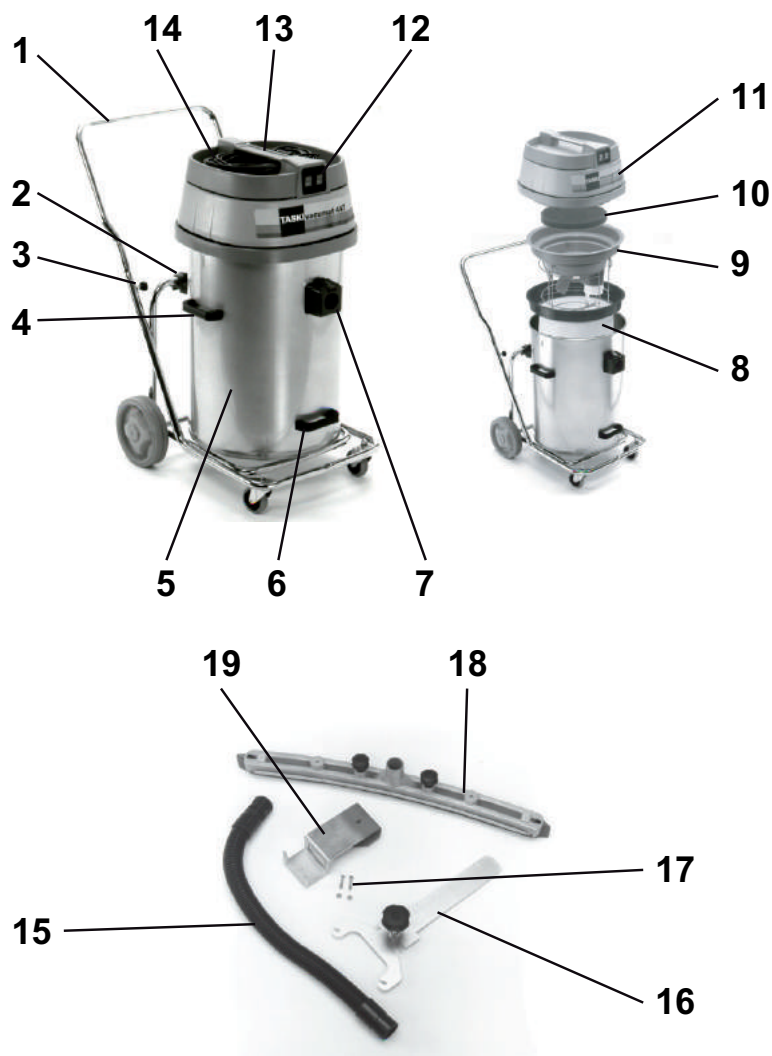

- 1 Sasverami ratiņi ar stumšanas rokturi
- 2 Turētājs sasvēršanai
- 3 Zvaigžņveida skrūves (roktura stiprināšanai)
- 4 Sānu rokturi nešanai (trumuļa celšanai un transportēšanai)
- 5 Trumulis
- 6 Celšanas rokturis trumuļa sagāšanai
- 7 Sūkšanas īscaurule
- 8 Filtra drāna ar gredzenu
- 9 Ieliktnis ar pludiņu (pludiņieliktnis)
- 10 Trokšņa izolācija
- 11 Putekļu sūcēja augšdaļa
- 12 Ieslēgšanas/izslēgšanas slēdzis (atkarībā no nepieciešamās jaudas tikai vienam vai abiem motoriem)
- 13 Mašīnas rokturis
- 14 Tīkla pieslēguma vads
- 15 Putekļu sūcēja šļūtene
- 16 Fixomat sprauslas turētājs
- 17 Piestiprināšanas skrūves
- 18 Fixomat sprausla
- 19 Fixomat sprauslas turēšanas ierīce

Pirms palaides

Ūdens sūkšana ar mitrās sūkšanas komplektu

- Ievietojiet stumšanas rokturi sasveramo ratiņu cauruļu galā un pievelciet zvaigžņveida skrūves.
- Noceliet putekļu sūcēja augšdaļu.

Pārbaudiet, vai ir uzstādīts ieliktnis ar pludiņu, ja nav, tad:

- izņemiet sausās sūkšanas ieliktni un dubultfiltra papīra maisu;
- izņemiet no trumuļa nefīrumus.
- Ievietojiet ieliktni ar pludiņu.

Sūkšanas īscaurulei jābūt pa vidu abiem pludiņieliktņa vadstieņiem.

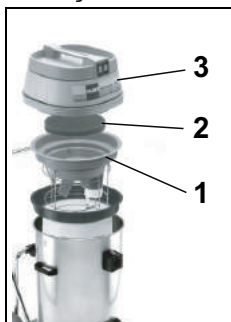

- Samontējiet mašīnu, kā parādīts attēlā:
(1. pludiņieliktņi, 2. trokšņa izolācija, 3. Putekļu sūcēja augšdaļa).



Uzmanību!

Pārbaudiet, vai putekļu sūcēja augšdaļa uz trumuļa ir novietota pareizi.

- Samontējiet mitrās sūkšanas komplektu.
- Uzvelciet sūkšanas šļūteni uz sūkšanas īscaurules.

Ūdens sūkšana ar Fixomat sprauslu (opcija)



- Bīdīet uz ārpusi abas fiksācijas sviras.
- Satveriet sānu rokturus un noņemiet trumuli no sasveramajiem ratiņiem.

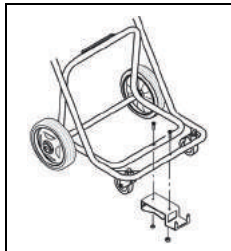

- Piemontējiet ratiņiem Fixomat sprauslas turēšanas ierīci.
- Novietojiet trumuli atpakaļ uz ratiņiem un iebīdīet fiksācijas sviras atpakaļ uz iekšu.

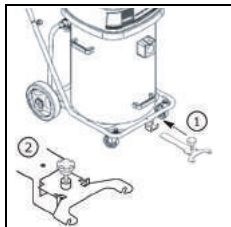

- Iebīdīet Fixomat sprauslas turētāju tam paredzētajā atverē, līdz tas nofiksējas.
Fixomat sprausla tad atrodas mašīnas novietošanas režīmā.

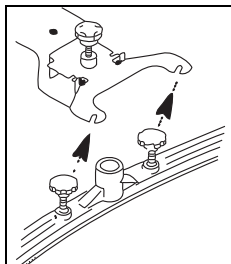

- Uzmontējiet sūcējsprauslu un pievelciet skrūves.
Diskveida paplāksnei jāatrodas virs sūcējsprauslas uzkares.

- Savienojiet sūkšanas īscauruli ar Fixomat sprauslu, izmantojot šūcējšļūteni.
- Celiet Fixomat sprauslas turētāju augšup un bīdīet to uz aizmuguri līdz atdurei, un pēc tam nolaidiet Fixomat sprauslu.

Fixomat sprausla tad atrodas mašīnas darba režīmā.

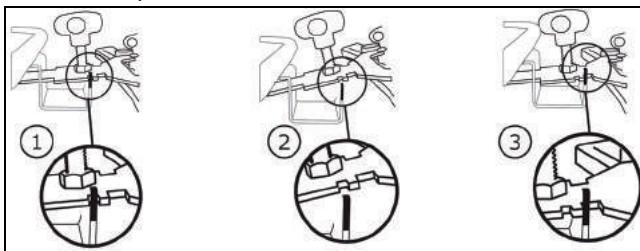

Sausā sūkšana



Uzmanību!

Mašīnu nedrīkst lietot bez filtra drānas.



Norāde!

Fixomat sprausla sausajai sūkšanai nav paredzēta.



Norāde!

Sausās sūkšanas piederumi ir minēti šīs lietošanas instrukcijas 151. lappusē.

Pārbaudiet, vai ir ievietots filtra grozs, ja nav, tad:

- izņemiet pludiņieliktņi;
- izņemiet no trumuļa nefīrumus;
- izskalojiet trumuli ar ūdeni un ļaujiet tam nožūt.
- Ievietojiet filtra drānu ar gredzenu.

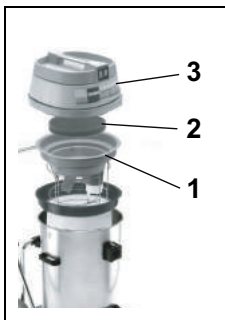

- Samontējiet mašīnu, kā parādīts attēlā:
(1. pludiņieliktņi, 2. trokšņa izolācija, 3. Putekļu sūcēja augšdaļa).
Sūkšanas īscaurulei jābūt pa vidu abiem pludiņieliktņa vadstieņiem.

- Uzvelciet sūkšanas šļūteni uz sūkšanas īscaurules.

Lietošanas metodes

Mašīna	vacumat 44T
Mitrā tīrīšana	Jā
Sausā tīrīšana	Jā
Parketa un lamināta tīrīšana	Nē

Darba uzsākšana

Sausā un mitrā sūkšana



Uzmanību!

Nepieļaujiet priekšmetu, piemēram, metāla detaļu, skrūvju, uzsūkšanu. Tie var sabojāt mašīnu!

- Ievietojiet spraudni tīkla rozetē un nospiediet ieslēgšanas/izslēgšanas slēdzi.



Uzmanību!

Ja mitrās sūkšanas režīmā mašīnā ir sasniegts nominālais satura līmenis, pludiņš atslēdz sūkšanas gaisu.

Tad šķidrums vairs netiek uzsūkts, un putekļu sūcējs ir jāizslēdz un jāiztukšo.

Noslēguma darbi

Ūdens sūkšana

- Celiet Fixomat sprauslas turētāju augšup un bīdiet to uz aizmuguri līdz atdurei, un pēc tam nolaidiet Fixomat sprauslu.

Fixomat sprausla tad atrodas mašīnas novietošanas režīmā.

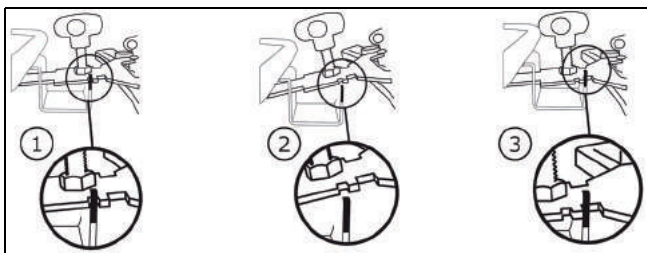

- Spiediet fiksatoru un atvienojiet sūcējšļūteni no īscaurules.
- Atlaidiet sūcējsprauslas piestiprināšanas skrūves.
- Demontējiet sūcējsprauslu un pievelciet skrūves.
- Ar suku iztīriet Fixomat sprauslu tekošā ūdenī.
- Noceliet sūcēja augšdaļu un noņemiet pludiņieliktņi.

Sausā sūkšana



- Ar vienu roku turiet cieši filtra drānas gredzenu.
- Ar otru roku satveriet līpu filtra drānas apakšā un nedaudz pakratiet to.

Tādējādi putekļi nokrīt uz trumuļa grīdas bez uzmuļošanas.

- Nosūciet filtra drānu tīru, izmantojot citu putekļu sūcēju.



Norāde!

Uzsūktie netīrumi jāutilizē atbilstoši valsts priekšrakstiem.



Uzmanību!

Mašīnu drīkst izmantot tikai tad, ja filtra drāna pilda savas funkcijas!

Pamatīgi nolietojusies vai bojāta filtra drāna ir jānomaina.

Sasvēršanas funkcija



- Satveriet ratiņus un sasveriet trumuli, lai to iztukšotu.

Nocelšanas funkcija



- Izbīdiet uz ārpusi abas fiksācijas sviras.
- Iztukšojiet trumuli.

- Izskalojiet trumuli un pludiņieliktņi.

Pēc katras pludiņieliktņa izmantošanas tas ir jāapkopj.

- Samontējiet mašīnu.

Pludiņa ieliktna tīrīšana



- Izņemiet rupjo filtru (melno) un nomazgājiet to tekošā ūdenī.

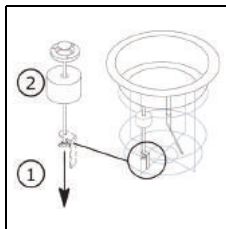

- Izskrūvējiet spārnuzgriezni. Tad pludiņu var noņemt pār vītņstieni.

Rūpīgi iztīriet pludiņu un vārstu.

- Pārbaudiet, vai pludiņš nav bojāts.
- Uzbīdiet pludiņu uz vītņstieņa un ieskrūvējiet spārnuzgriezni.
- Pārbaudiet, vai:
 - pludiņš viegli kustās augšup/lejup;
 - pludiņš pilnīgi nosedz (noblīvē) pludiņieliktņi.



Uzmanību!

Mašīnu nedrīkst lietot bez rupjā filtra!

Darbu beigšana

- Izslēdziet iekārtu (ar iesl./izsl. slēdzi), un atvienojiet spraudni no tīkla rozetes.

Mašīnas tīrīšana



Uzmanību!

Iekārtas tīrīšanai nekad neizmantojiet augstspiediena tīrītāju vai ūdens strūklu.
Iekārtā iekļuvušais ūdens var smagi sabojāt tās mehāniskās un elektriskās daļas.

- Noslaukiet iekārtu ar mitru drānu.

Iekārtas uzglabāšana/novietošana stāvvietā (neesot ekspluatācijā)

- Uztiniet barošanas kabeli, to nesprigojot.



Norāde!

Nekad nenovietojiet iekārtu stāvēšanai, ja tā ir mitra. Ļaujiet tai pirms samontēšanas nožūt.

Tādējādi var novērst pelējuma sēnes un nepatīkamu aromātu rašanos.

Serviss, apkope un kopšana

Iekārtas apkopju veikšana ir priekšnoteikums tās nevainojamai darbībai un ilga kalpošanas laika nodrošināšanai.



Uzmanību!

Izmantot drīkst tikai "TASKI" oriģinālās daļas, jo pretējā gadījumā netiek pieņemtas nekādas pretenzijas attiecībā uz garantiju un citām saistībām.

Zīmju skaidrojums:

◇ = pēc katras tīrīšanas reizes; ◇◇ = katru nedēļu;

◇◇◇ = katru mēnesi; ⊗ = apkalošanas lampiņa

Veicamie darbi	◇	◇◇	◇◇◇	⊗	Lappuses Nr.
Notīrīt instrumentu	•				
Iztīrīt/nomainīt rupjo filtru		•			
Iztīrīt/nomainīt filtra drānu		•			
Iztīrīt trumuļa pārpildes drošinātāju/pludiņu (pārliedzinieties, ka pludiņš izmantotā pozīcijā viegli kustas augšup/lejup)	•				
Notīrīt mašīnu ar mitru drāniņu	•				

Apkopes intervāli

TASKI iekārtas ir kvalitatīvas iekārtas, kuru drošību rūpnīcā ir pārbaudījuši pilnvaroti testētāji. Elektriskās un mehāniskās daļas ilgstošas izmantošanas laikā izdilst un noveco.

- Lai nodrošinātu darba drošību un darba gatavību, iekārtai ir jāveic servisa apkope pēc 500 darba stundām vai vismaz reizi gadā.



Norāde!

Ja prasības ir īpaši augstas un/vai netiek nodrošināta pietiekama tehniskā apkope, ir nepieciešami īsāki intervāli.

Klientu serviss

Ja sazināties ar mums darbības traucējumu vai pasūtījuma dēļ, norādiet arī iekārtas modeli un numuru.

Šie dati ir izvietoti uz iekārtas identifikācijas datu plāksnītes. Šīs lietošanas instrukcijas pēdējā lappusē ir minēta tuvākā "TASKI" servisa centra partneruzņēmuma adrese.

Traucējumi

Traucējums	Iespējamais cēlonis	Traucējuma novēršana	Lappuses Nr.
Mašīna nedarbojas un to nevar ieslēgt	Mašīna ir izslēgta	• Ieslēdziet ieslēgšanas/izslēgšanas slēdzi	146
	Tīkla kontaktdakša nav pievienota	• Savienojiet kontaktdakšu ar tīkla rozeti	146
	Bojāts tīkla kabelis	• Nomainiet tīkla kabeli	
	Ieslēgšanas/izslēgšanas slēdzis ir bojāts	• Sazinieties ar servisa partneriem	
	Motors nedarbojas	• Sazinieties ar apkopes speciālistu	
No mašīnas izplūst putas vai šķidrums	Pludiņš nedarbojas	• Izslēdziet ieslēgšanas/izslēgšanas slēdzi • Pārbaudiet, vai pludiņš darbojas. • Novērsiet kļūmes iemeslu	146
Uz grīdas paliek mitrums Netiek uzsūkts netīrais ūdens	Trumulis ir pilns	• Iztukšojiet trumuli	146
	Nepareizi iestatīta Fixomat sprausla	• Iestatiet Fixomat sprauslu • Iestatiet lameli	146
Nepietiekama sūkšanas jauda	Trumulis ir pilns	• Iztukšojiet trumuli	146
	Piesārņota filtra drāna	• Izfīriet vai nomainiet filtra drānu	146
	Piesārņots filtra disks	• Nomainiet filtra disku	146
	Aizsprostota šļūtene vai putekļu sprausla (piemēram, ar koka gabaliem, materiālu atlikumiem)	• Izņemiet svešķermeņus	146
	Piesārņots rupjais filtrs	• Izfīriet vai nomainiet rupjo filtru	
	Nepareizi iestatīta Fixomat sprausla	• Iestatiet Fixomat sprauslu • Iestatiet lameli	

Tehniskā informācija

Mašīna	vacumat 44T		
Nominālais spriegums	220-240V~	120V~	Maiņstrāva
Frekvence	50-60	60	Hz
Nominālā jauda	1900	1600	W
Izmēri (garums x platums x augstums)	83 x 53 x 93		cm
Tīkla kabeļa garums	15		m
Maksimālais mašīnas svars darba gatavībā	23		kg
Trumuļa ietilpība, sausā/mitrā tīrīšana, +/- 5%	44/44		l

Konstatētās vērtības atbilstoši IEC 60335-2-69		
Darbības trokšņa līmenis, LpA	73	dB(A)
Neprecizitāte, KpA	4	dB(A)
Kopējā vibrācija	< 2,5	m/s ²
Neprecizitāte, K	0,25	m/s ²
Aizsardzība pret ūdens šļakstiem	IPX4	
Aizsardzības klase	II	I

Piederumi

Nr.	Artikula numurs
8504480	Premium mitrās tīrīšanas komplekta daļas: nokomplektēta sūcējšļūtene 2,2 m, sūkšanas stienis, leņķa savienojums, sprausla nekustīgām lamelēm
8504490	Standard mitrās tīrīšanas komplekta daļas: nokomplektēta sūcējšļūtene 2,2 m, sūkšanas stienis, plastmasas sprausla ar nekustīgām lamelēm
8505500	Filtra drāna ar gredzenu
	Universālā putekļu sprausla 30 cm (oranža), filtra grozs, filtra drāna

Transportēšana



Norāde!

Iekārta jātransportē stāvus.



Norāde!

Iekārta transportlīdzeklī jānodrošina un jānostiprina ar siksnām.

Utilizācija



Norāde!

Pēc ekspluatācijas beigām iekārta un tās piederumi ir jāutilizē atbilstoši valsts noteikumu prasībām. "Diversey" partneruzņēmums var sniegt atbalstu šai jautājumā.

Pārskats

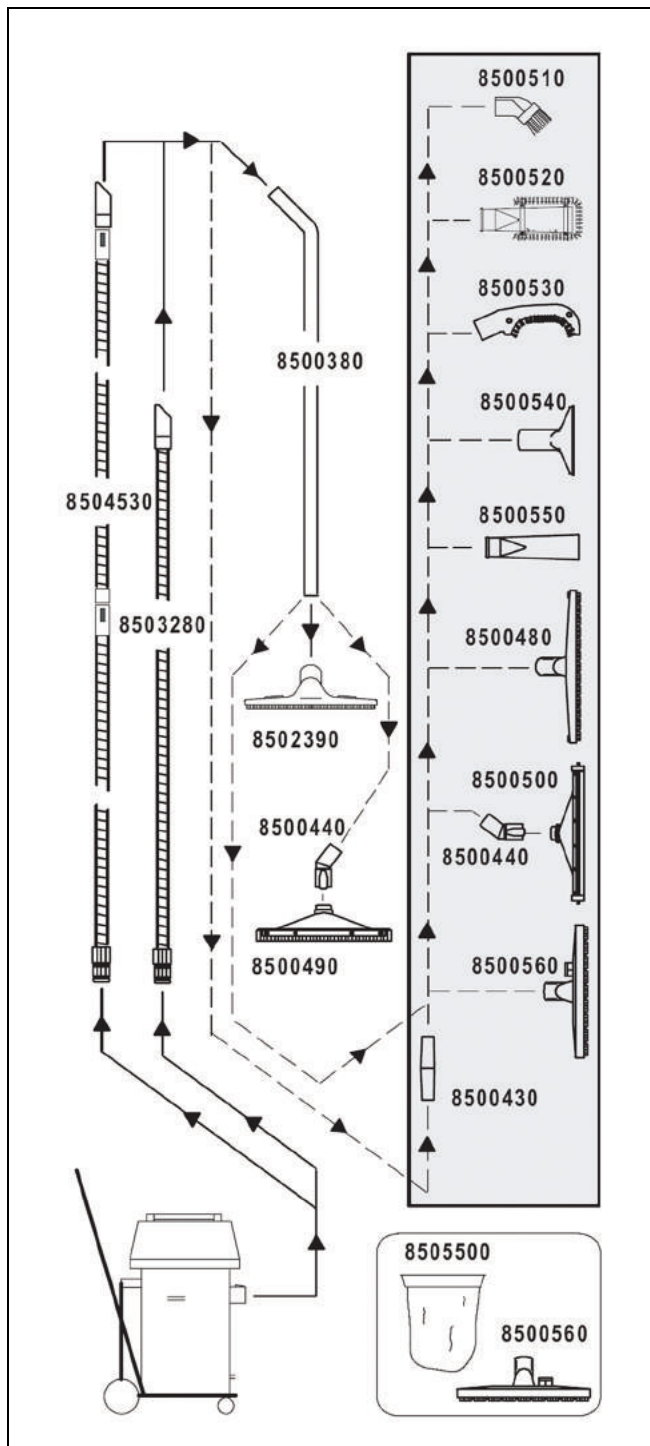

Vertaling van de originele instructies voor gebruik

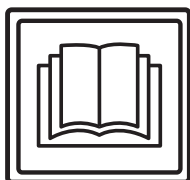

VOORZICHTIG!

Lees vóór de eerste inbedrijfstelling de handleiding en veiligheidsvoorschriften.

Bewaar deze handleiding zorgvuldig en houd deze bij de hand voor latere referentie.

Verklaring van de symbolen



Gevaar:

Dit symbool wijst op belangrijke informatie. Niet naleven kan personen in gevaar brengen en/of tot omvangrijke materiële schade leiden!



Let op:

Dit symbool wijst op belangrijke informatie. Niet naleven van deze aanwijzingen kan tot storingen en materiële schade leiden!



NB:

Dit symbool wijst op belangrijke informatie met betrekking tot het efficiënte gebruik van het product. Niet naleven van deze aanwijzingen kan tot storingen leiden!

• Geeft stappen aan die achtereenvolgens moeten worden uitgevoerd.

Inhoudsopgave

Veiligheidsvoorschriften	153
Reinigingsproducten	155
Meer uitgebreide documenten	155
Constructie	156
Voor de inbedrijfstelling	157
Start van de werkzaamheden	158
Afsluitwerkzaamheden	158
Einde van het werk	159
Service, onderhoud en verzorging	159
Storingen	160
Technische gegevens	160
Accessoires	161
Vervoer	161
Ontmanteling	161
Overzicht	162

Beoogd gebruik

De machines zijn geschikt voor commercieel gebruik (bijvoorbeeld in hotels, scholen, ziekenhuizen, fabrieken, winkelcentra, sporthallen, kantoren enz.).

Bij strikte naleving van deze handleiding gelden voor de afzonderlijke types de gebruikstechnieken die op bladzijde 157 zijn vermeld.

Deze machines zijn uitsluitend ontworpen voor gebruik binnenshuis.



Let op:

Het nat reinigen van parket- en laminaatvloeren met deze machine gebeurt op eigen risico.



Gevaar:

Niet door Diversey geautoriseerde wijzigingen aan de machine leiden tot het vervallen van het veiligheidslabel en de CE-conformiteit. Elk gebruik dat in strijd is met het beoogde gebruik van de machine kan leiden tot schade aan mens, machine en werkomgeving. In dergelijke gevallen vervalt in de regel elke aanspraak op garantie.

Veiligheidsvoorschriften

TASKI-machines voldoen door hun ontwerp en bouw aan de relevante, fundamentele veiligheids- en gezondheidseisen van de EG-richtlijnen en zijn daarom voorzien van het CE-label.



Gevaar:

De machine mag alleen worden gebruikt door personen die goed getraind zijn in het gebruik of hun vermogen om ermee te werken hebben aangetoond en die uitdrukkelijk de opdracht kregen om de machine te gebruiken.



Gevaar:

De machine mag niet worden gebruikt door personen met verminderde fysieke, sensorische of mentale vaardigheden – met inbegrip van kinderen – of een gebrek aan ervaring en kennis.

Kinderen moeten onder toezicht staan om ervoor te zorgen dat ze niet met de machine spelen.



Gevaar:

De machine mag niet worden gebruikt in ruimten waar explosieve en brandbare stoffen (bijvoorbeeld benzine, oplosmiddelen, verwarmingsolie, stof enz.) opgeslagen of gebruikt worden.

De elektrische of mechanische componenten kunnen aanleiding geven tot ontsteking van deze stoffen.



Gevaar:

De machine mag niet gebruikt worden voor de absorptie van toxische, schadelijke, corrosieve en irriterende stoffen (bijvoorbeeld gevaarlijk stof enz.) of brandbare vloeistoffen. Het filtersysteem houdt materialen van deze soort niet voldoende tegen.

Een mogelijke aantasting van de gezondheid van de gebruiker en derden kan niet worden uitgesloten.

**Gevaar:**

Wees bij gebruik waakzaam voor de lokale omstandigheden, zoals aanwezigheid van derden en kinderen! In het bijzonder moet op onoverzichtelijke plaatsen, zoals bijvoorbeeld voor deuren of bochten, de snelheid worden verlaagd.

**Gevaar:**

Met behulp van deze machine mogen geen andere personen en objecten worden vervoerd.

**Gevaar:**

In geval van een storing of defect en na een aanrijding of een val moet de machine gecontroleerd worden door een erkend specialist voordat deze opnieuw in gebruik wordt genomen. Hetzelfde geldt indien de machine in de openlucht werd gelaten, werd ondergedompeld in water of werd blootgesteld aan vocht.

**Gevaar:**

In geval van schade aan veiligheidsgerelateerde onderdelen, zoals afdekking van de borstel, het netsnoer of afdekkingen die toegang tot stroomvoerende onderdelen mogelijk maken, moet de machine onmiddellijk worden uitgeschakeld!

**Gevaar:**

De machine mag niet gestopt, geparkeerd of opgeslagen worden op hellingen.

**Gevaar:**

Bij het uitvoeren van werkzaamheden aan de machine moet de machine worden uitgeschakeld.

**Gevaar:**

Controleer regelmatig het netsnoer voor mogelijke defecten of veroudering en de motor niet in gebruik nemen als het niet in perfecte staat, maar laat ze repareren door een erkend elektricien!

**Let op:**

De machine moet beschermd worden tegen gebruik door onbevoegden. Zet de machine in een afgesloten ruimte alvorens deze achter te laten.

**Let op:**

De machine mag alleen in een droge, stofarme omgeving bij temperaturen van +10 °C/+ 50 °F tot +35 °C/+ 95 °F worden gebruikt en opgeslagen.

**Let op:**

Reparaties aan mechanische of elektrische onderdelen van de machine mogen alleen uitgevoerd worden door geautoriseerde personen die vertrouwd zijn met alle relevante veiligheidsvoorschriften.

**Let op:**

Er mogen alleen borsteleenheden (borstels, pads of vergelijkbaar) gebruikt worden die in deze handleiding onder de accessoires worden gedefinieerd of die door de TASKI-consulent zijn aangeraden. Andere borstels kunnen de veiligheid en de functies van de machine beïnvloeden.

**Let op:**

Nationale regels voor bescherming van personen en preventie van ongevallen en de instructies van de fabrikant inzake het gebruik van reinigingsmiddelen moeten strikt worden nageleefd.

**Let op:**

Het is verboden de netstekker er met natte handen in te steken of uit te trekken!

**Let op:**

Controleer of de op het typeplaatje aangegeven nominale spanning overeenkomt met de bij u aanwezige netspanning!

**Let op:**

Let erop dat u het netsnoer niet beknelt, uitrekt of beschadigt door hitte, olie of scherpe randen!

**Let op:**

Schakel de zuigeenheid onmiddellijk uit indien er schuim of vloeistof uit de machine komt!

**Let op:**

TASKI machines zijn dermate ontworpen dat volgens de huidige stand van de wetenschap een gezondheidsrisico door geluid of trillingen kan worden uitgesloten. Zie de technische informatie op pagina 160.

Reinigingsproducten



NB:

TASKI machines zijn zo ontworpen dat ze met TASKI reinigingsproducten het beste resultaat geven.

Andere reinigingsmiddelen kunnen leiden tot storingen of schade aan de machine of de werkomgeving.

Daarom adviseren wij uitsluitend TASKI reinigingsmiddelen te gebruiken.

Storingen die ontstaan door verkeerde schoonmaakmiddelen vallen niet onder de garantie.

Neem voor verdere informatie contact op met uw TASKI-servicepartner.

Meer uitgebreide documenten



NB:

Het schakelschema voor deze machine vindt u in de lijst met reserveonderdelen.

Neem voor meer informatie contact op met de klantenservice.

Voor de inbedrijfstelling

Water zuigen met set voor nat zuigen

- Plaats de stootbeugel in het buisuiteinde van het kantelbare rijgestel en draai de sterschroeven aan.
- Hef het zuigbovendeeel op.

Controleer of het vlotterinzetstuk gemonteerd is; zo niet:

- neem het inzetstuk voor droog zuigen en de papierzak met dubbel filter eruit.
- Verwijder eventuele vuilresten uit de ketel.
- Plaats het vlotterinzetstuk.

Het zuigmondstuk moet zich in het midden van de beide geleidingsstangen van het vlotterinzetstuk bevinden.

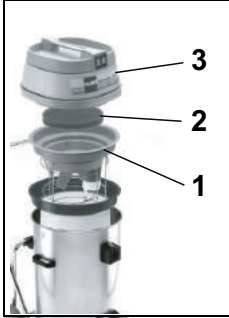

- Monteer de machine zoals getoond: (1. Vlotterinzetstuk, 2. Geluidsdemping, 3. Zuigerbovenstuk).



Let op:

Controleer of het zuigerbovenstuk correct op de ketel ligt.

- Monteer de set voor nat zuigen.
- Zet de zuigslang op het zuigmondstuk.

Water zuigen met Fixomat-sproeier (optie)



- Schuif de beide rasterhendels naar buiten.
- Houd de zijdelingse draaggrepen vast en verwijder de ketel van het kantelbare rijgestel.

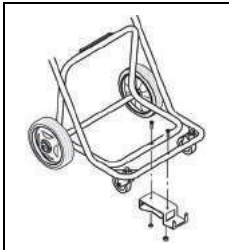

- Monteer de bevestiging voor de Fixomat-sproeier op het kantelbare rijgestel.
- Plaats de ketel weer op het kantelbare rijgestel en schuif de rasterhendels weer naar binnen.

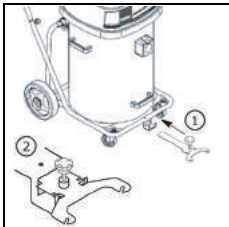

- Schuif de houder voor de Fixomat-sproeier in de daartoe voorziene opening en klik hem vast.
De Fixomat-sproeier staat in de parkeerpositie.

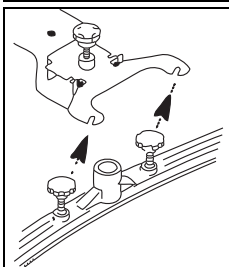

- Monteer de zuigsproeier en draai de schroeven aan.
De onderlegschiif moet zich boven de zuigsproeierophanging bevinden.

- Verbind het zuigmondstuk en de Fixomat-sproeier met de zuigslang.
- Hef en schuif de houder voor de Fixomat-sproeier naar achteren tot aan de aanslag en laat de Fixomat-sproeier zakken.

De Fixomat-sproeier staat in de werkpositie.

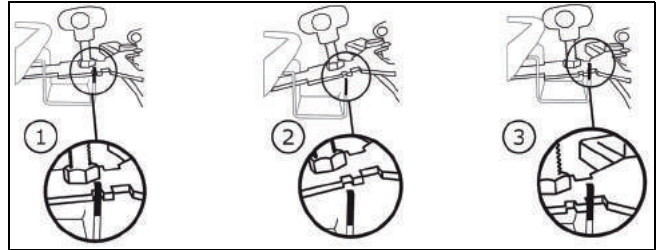

Droog zuigen



Let op:

Deze machine mag nooit zonder filterdoek gebruikt worden.



NB:

De Fixomat-sproeier is niet geschikt voor droog zuigen.



NB:

U vindt het toebehoren voor droog zuigen op bladzijde 161 van deze bedieningshandleiding.

Controleer of de filtermand gemonteerd is; zo niet:

- Neem het vlotterinzetstuk eruit.
- Verwijder eventuele vuilresten uit de ketel.
- Spoel de ketel met water uit en laat hem uitdrogen.



- Plaats het filterdoek met ring.

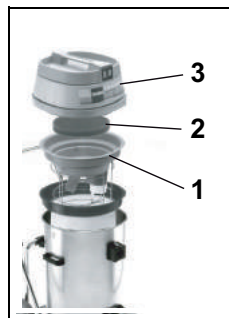

- Monteer de machine zoals getoond: (1. Vlotterinzetstuk, 2. Geluidsdemping, 3. Zuigerbovenstuk).
Het zuigmondstuk moet zich in het midden van de beide geleidingsstangen van het vlotterinzetstuk bevinden.

- Zet vervolgens de zuigslang op het zuigmondstuk.

Gebruikstechniek

Machine	vacumat 44T
Nat reinigen	ja
Droog reinigen	ja
Parket en laminaat reinigen	nee

Start van de werkzaamheden

Droog en water zuigen



Let op:

Zuig geen voorwerpen op zoals metalen onderdelen, schroeven enz. Deze kunnen de machine beschadigen!

- Steek de stekker in het stopcontact en druk op de aan/uitschakelaar.



Let op:

Indien bij het nat zuigen de nominale inhoud bereikt wordt, onderbreekt de vlotter de zuiglucht.

Er wordt geen vloeistof meer opgenomen en de zuiger moet uitgeschakeld en geleegd worden.

Afsluitwerkzaamheden

Water zuigen

- Hef en schuif de houder voor de Fixomat-sproeier naar achteren tot aan de aanslag en laat de Fixomat-sproeier zakken.

De Fixomat-sproeier staat in de parkeerpositie.

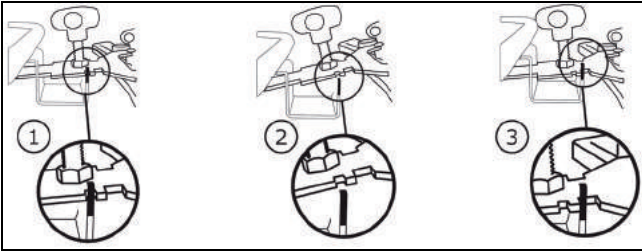

- Druk op de vergrendeling en trek de zuigslang van het zuigmondstuk af.
- Maak de bevestigingsschroeven op de zuigslang los.
- Demonteer de zuigsproeier en draai de schroeven aan.
- Reinig de Fixomat-sproeier met een borstel onder stromend water.
- Neem het zuigerbovenstuk eraf en verwijder het vlotterinzetsstuk.

Droog zuigen



- Houd de ring van het filterdoek met één hand vast.
 - Met de andere hand houdt u de lip aan de bodem van het filterdoek vast, waarbij u licht schudt.
- Op deze wijze valt het stof op de ketelbodem zonder op te dwarrelen.*

- Zuig het filterdoek af met een andere zuiger.



NB:

Het opgezogen vuil moet conform de nationale voorschriften worden afgevoerd.



Let op:

De machine mag alleen met een goed functionerend filterdoek worden gebruikt! Vervang sterk versleten of defecte filterdoeken.

Kantelfunctie



- Houd het rijgestel vast en kantel de ketel voor de lediging.

Draagfunctie



- Schuif de beide rasterhendels naar buiten.
- Leeg de ketel.

- Spoel de ketel en het vlotterinzetsstuk uit.

Na ieder gebruik moet het vlotterinzetsstuk schoongemaakt worden.

- Monteer de machine opnieuw.

Vlotterinzetsstuk reinigen



- Neem het grove filter (zwart) eruit en was het onder stromend water.

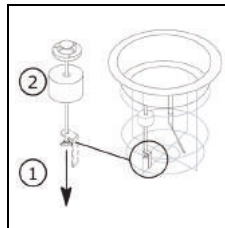

- Draai de vleugelmoer naar buiten. De vlotter kan er alleen via de schroefdraadstang worden afgetrokken.
- Reinig de vlotter en het ventiel grondig.*

- Controleer de vlotter op beschadiging.
- Schuif de vlotter over de schroefdraadstang en draai de vleugelmoer erin.
- Controleer:
 - of de vlotter eenvoudig omhoog/omlaag kan bewegen.
 - of de vlotter het vlotterinzetsstuk compleet afdekt (afdicht).



Let op:

De machine mag nooit zonder grof filter gebruikt worden!

Einde van het werk

- Schakel de machine uit (aan/uit-knop) en trek de stekker uit het stopcontact.

Reinigen van de machine



Let op:

Reinig de machine nooit met een hogedrukreiniger of waterstraal.

Het water dat in de machine doordringt kan ernstige schade aan de mechanische of elektrische onderdelen veroorzaken.

- Veeg de machine af met een vochtige doek.

Opslag/parkeren van de machine (niet in werking)

- Wikkel het netsnoer losjes op.



NB:

Berg de machine nooit in natte toestand op. Laat hem voor montage eerst opdrogen.

Hierdoor wordt de vorming van schimmels en onaangename geuren voorkomen.

Service, onderhoud en verzorging

Onderhoud van de machine is essentieel voor de goede werking en een lange levensduur.



Let op:

Gebruik alleen TASKI originele onderdelen, anders vervallen alle garantie- en aansprakelijkheidsrechten!

Verklaring van de symbolen:

◇ = Na elk gebruik, ◇◇ = elke week,

◇◇◇ = elke maand, ⊗ = lampje servicebeurt

Activiteit	◇	◇◇	◇◇◇	⊗	Pagina
Borsteleenheid reinigen	•				
Grof filter reinigen / vervangen		•			
Filterdoek reinigen / vervangen		•			
Overvullingsbeveiliging ketel / vlotter reinigen. (Zorg ervoor dat de vlotter eenvoudig omhoog/omlaag kan bewegen.)	•				
Machine reinigen met een vochtige doek	•				

Onderhoudsintervallen

TASKI-machines zijn machines van hoge kwaliteit die in de fabriek en door bevoegde testers op veiligheid zijn getest. Elektrische en mechanische onderdelen zijn na langdurig gebruik onderhevig aan slijtage en veroudering.

- Om de operationele veiligheid en werkzaamheid te waarborgen moet bij het oplichten van de onderhoudsindicator (fabrieksinstelling 500 bedrijfsuren) of ten minste eenmaal per jaar een servicebeurt worden uitgevoerd.



NB:

In geval van zware belasting en/of onvoldoende onderhoud zijn kortere intervallen vereist.

Klantenservice

Als u contact met ons opneemt naar aanleiding van een storing of een bestelling, vermeld dan altijd de typeaanduiding en het serienummer.

Deze informatie vindt u op het typeplaatje van de machine. Op de laatste pagina van deze handleiding vindt u ook het adres van de dichtstbijzijnde TASKI-servicepartner.

Storingen

Storing	Mogelijke oorzaak	Oplossing	Pagina
Niet functionerende machine kan niet ingeschakeld worden	Machine is uitgeschakeld	• Aan/uit-schakelaar inschakelen	156
	Stekker zit niet in het stopcontact	• Steek de netstekker in het stopcontact.	156
	Netsnoer defect	• Netsnoer vervangen	
	Aan/uit-schakelaar defect	• Neem contact op met uw servicepartner	
	Motor draait niet	• Neem contact op met uw servicepartner	
Er lekt schuim of vloeistof uit de machine	Vlotter functioneert niet goed.	• Aan/uit-schakelaar uitschakelen • Controleer of de vlotter functioneert • Verhelp de oorzaak van de fout	156
Vloer blijft nat/Vuil water wordt niet opgezogen	Ketel vol	• Ketel legen	156
	Fixomat-sproeier niet juist ingesteld	• Fixomat-sproeier instellen • Lamel instellen	156
Slechte zuigkracht	Ketel vol	• Ketel legen	156
	Filterdoek vervuild	• Filterdoek reinigen of vervangen	156
	Filterschijf vervuild	• Filterschijf vervangen	156
	Slang of stofmond is verstopt (bijvoorbeeld stukjes hout, stofresten)	• Vreemde objecten verwijderen	156
	Grof filter vervuild	• Grof filter reinigen of vervangen	
	Fixomat-sproeier niet juist ingesteld	• Fixomat-sproeier instellen • Lamel instellen	

Technische gegevens

Machine	vacumat 44T		
Nominale spanning	220-240 V~	120V	AC
Frequentie	50 en 60	60	Hz
Nominaal vermogen	1900	1600	W
Afmetingen (L x B x H)	83 x 53 x 93		cm
Lengte netsnoer	15		m
Gewicht van de machine, bedrijfsklaar, maximaal	23		kg
Ketelvolume nat / droog +/- 5%	44 en 44		l

Bepaalde waarden conform IEC 60335-2-69		
Geluidsdrukniveau LpA	73	dB(A)
Onzekerheid KpA	4	dB(A)
Totale trillingswaarde	<2.5	m/s ²
Onzekerheid K	0,25	m/s ²
Spatwaterbescherming	IPX4	
Beschermingsklasse	II	I

Accessoires

Nr.	Artikel
8504480	Set voor nat zuigen premium bestaande uit: Zuigslang 2,2 m compleet, zuigstang, hoekkoppeling, sproeier voor vaste lamellen
8504490	Set voor nat zuigen standaard bestaande uit: Zuigslang 2,2 m compleet, zuigstang, kunststofsproeier met vaste lamellen
8505500	Filterdoek met ring
	Universele stofmond 30 cm (oranje), filtermand, filterdoek

Vervoer



NB:

Vervoer de machine rechtopstaand.



NB:

Zorg ervoor dat de machine stevig wordt vastgezet in het transportvoertuig en gezekerd is.

Ontmanteling



NB:

De machine en toebehoren moeten aan het einde van hun levensduur ontmanteld en verwijderd worden in overeenstemming met de plaatselijke voorschriften. Uw Diversy-servicepartner kan u daarbij ondersteunen.

Overzicht

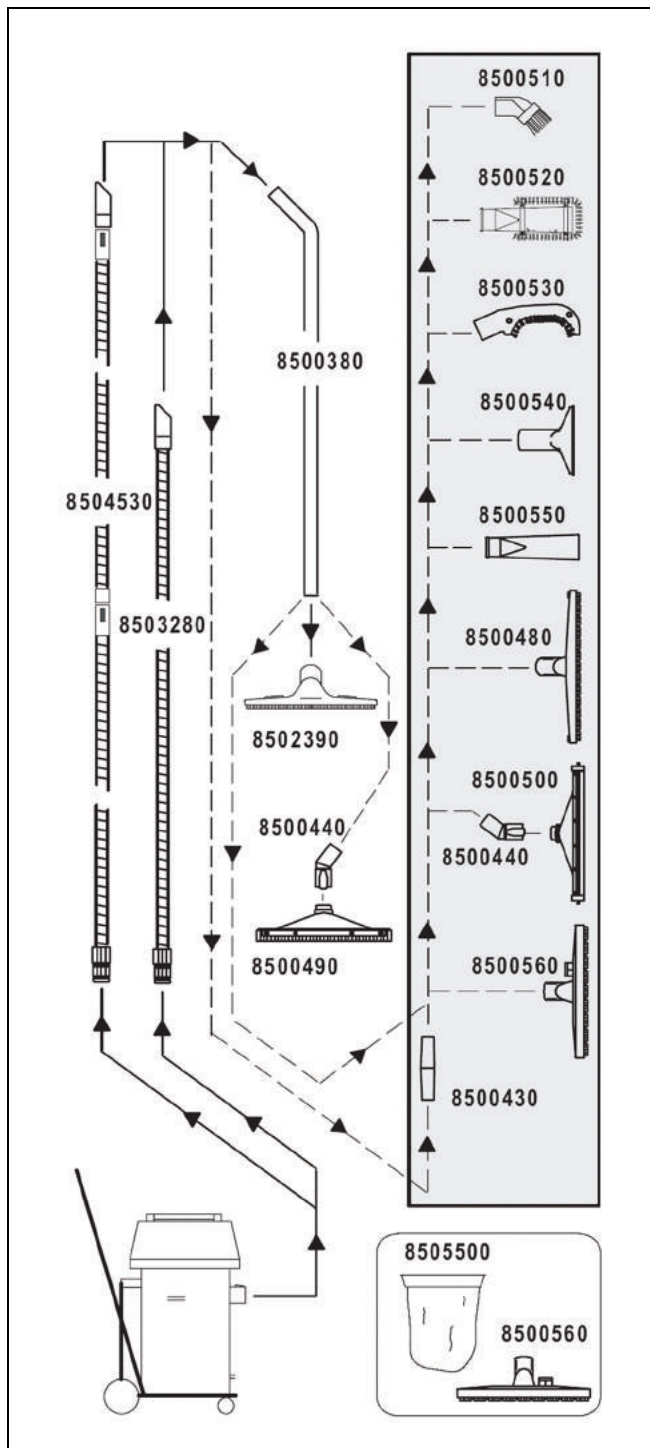

Oversettelse av de originale instruksjonene for bruk

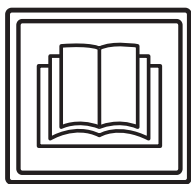

FORSIKTIG!

Før første gangs bruk må bruksanvisningen og sikkerhetsinstruksen leses nøye.

Oppbevar bruksanvisningen trygt og lett tilgjengelig slik at du når som helst kan slå opp i den.

Tegnforklaring



Fare:

Dette symbolet angir viktig informasjon. Manglende overholdelse av denne merknaden kan føre til risiko for personer og/eller omfattende materielle skader!



Advarsel:

Dette symbolet angir viktig informasjon. Manglende overholdelse av denne merknaden kan føre til feilfunksjoner og materielle skader!



Merk:

Dette symbolet angir viktig informasjon i sammenheng med effektiv bruk av produktet. Manglende overholdelse av denne merknaden kan føre til feilfunksjoner!

Den inneholder merknader om den nødvendige rekkefølgen av arbeidstrinnene.

Innholdsfortegnelse

Sikkerhetsinstrukser	163
Rengjøringsprodukter	164
Utvidet dokumentasjon	164
Oppbygning - oversikt	165
Før bruk	166
Starte arbeidet	167
Avsluttende arbeid	167
Avslutte arbeidet	168
Service, vedlikehold og pleie	168
Feil	169
Tekniske data	169
Tilbehør	170
Transport	170
Avhending	170
Oversikt	171

Maskinens bruksområde

Maskinen er beregnet til kommersiell bruk (for eksempel på hoteller, skoler, sykehus, fabrikker, kjøpesentre, idrettshaller, kontorer o.a).

Den strengeste oppfølging av denne bruksanvisningen gjelder for hver enkelt type bruksmåte som er angitt på denne siden 166.

Disse maskinene er kun designet for bruk innendørs.



Advarsel:

Våtrensing av parkett og laminatgulv med denne maskinen skjer på egen risiko.



Fare:

Endringer på maskinen som ikke er godkjent av Diversey, fører til annullering av sikkerhetsmerker og CE-konformitet. Bruk som ikke er i tråd med maskinens bruksområde, kan føre til personskader og skader på maskin og arbeidsmiljø. I slike tilfeller bortfaller som regel all garanti og eventuelle garantikrav.

Sikkerhetsinstrukser

På grunn av sin utførelse og konstruksjon overholder TASKI-maskinene de grunnleggende sikkerhets- og helsekravene i EU-direktiver og er derfor påført CE-merket.



Fare:

Maskinen må kun brukes av personer som er tilstrekkelig opplært i bruken eller har vist evne til å betjene den og som er uttrykkelig autorisert til å bruke den.



Fare:

Maskinen må ikke brukes av personer med reduserte fysiske, sensoriske eller mentale evner, inkludert barn, eller som har manglende erfaring og kunnskap.

Barn må være under tilsyn for å sikre at de ikke leker med maskinen.



Fare:

Maskinen må ikke brukes i rom hvor eksplosjonsfarlige og brennbare materialer (f.eks. bensin, løsemiddel, fyringsolje, støv osv.) blir lagret eller behandlet.

De elektriske eller mekaniske komponentene kan føre til antennelse av disse stoffene.



Fare:

Maskinen skal ikke brukes til oppsuging av giftige, helsefarlige, etsende eller irriterende stoffer (f.eks. farlig støv osv.) eller brannfarlige væsker. Filtersystemet filterer ikke materialer av denne typen i tilstrekkelig grad.

Mulige svekkelser av helsen til brukeren og tredjepart kan ikke utelukkes.



Fare:

Det må tas hensyn til lokale forhold som tredjeparter og barn! Spesielt må hastigheten reduseres på uoversiktlige steder, f.eks. foran dører eller svinger.



Fare:

Det er ikke lov å frakte andre personer og gjenstander på denne maskinen.

NO

**Fare:**

Hvis maskinen ikke fungerer som den skal, det har oppstått en feil eller etter en kollisjon eller et fall, må maskinen kontrolleres av en autorisert fagperson før den settes i drift igjen. Det samme gjelder hvis maskinen blir stående utendørs, nedsenket i vann eller utsettes for fuktighet.

**Fare:**

I tilfelle skade på de sikkerhetsrelaterte delene, som for eksempel børstedeksel, hovedkabel eller deksler som gir tilgang til strømførende deler, må bruken av maskinen umiddelbart avbrytes!

**Fare:**

Maskinen må ikke stoppes, plasseres eller oppbevares på skrånende underlag.

**Fare:**

Etter alt arbeid på maskinen, må maskinen slås av.

**Fare:**

Sjekk strømledningen regelmessig for eventuelle feil eller aldring og sett ikke maskinen i drift hvis den ikke er i perfekt stand. La den bli reparert av en autorisert fagperson!

**Advarsel:**

Maskinen må beskyttes mot uautorisert bruk. Hold derfor maskinen i et lukket rom før du beveger deg bort fra den.

**Advarsel:**

Maskinen kan kun brukes og oppbevares i tørt, støvfattig miljø ved temperaturer fra +10 °C / + 50 °F til + 35 °C / + 95 °F.

**Advarsel:**

Reparasjoner av mekaniske eller elektriske deler på maskinen skal kun utføres av autoriserte fagpersoner som er kjent med alle relevante sikkerhetsbestemmelser.

**Advarsel:**

Det skal utelukkende brukes verktøy (børster, pader eller lignende) som er definert under Tilbehør i denne bruksanvisningen eller som er anbefalt gjennom TASKI-konsulentene. Andre verktøy kan redusere maskinens sikkerhet og funksjonalitet.

**Advarsel:**

Nasjonale forskrifter for personlig beskyttelse og arbeidsmiljø samt produsentens instruksjoner for bruk av rengjøringsmidler må følges nøye.

**Advarsel:**

Det er forbudt å koble støpselet til og fra med våte hender!

**Advarsel:**

Sjekk om den angitte merkespenningen på typeskiltet samsvarer med den gjeldende nettspenningen!

**Advarsel:**

Sørg for at hovedkabelen ikke klemmes eller trekkes i og at den ikke kan skades av oppheting, olje og skarpe kanter!

**Advarsel:**

Slå av sugeenheten umiddelbart hvis det kommer skum eller væske ut av maskinen!

**Advarsel:**

TASKI-maskiner og -enheter er konstruert slik at de iht. gjeldende stand og kunnskap ikke fører til helsefarlig støy eller vibrasjoner.

Se Tekniske data på side 169.

Rengjøringsprodukter**Merk:**

TASKI-maskinene er konstruert slik at de oppnår det beste rengjøringsresultatet med TASKI rengjøringsprodukter.

Andre rengjøringsprodukter kan føre til driftsforstyrrelser og skader på maskinen eller arbeidsmiljøet.

Av den grunn anbefaler vi at det kun brukes TASKI rengjøringsprodukter.

Feil som oppstår på grunn av feil rengjøringsprodukt, dekkes ikke av garantien.

For ytterligere informasjon, vennligst kontakt din TASKI servicepartner.

Utvidet dokumentasjon**Merk:**

Koblingsskjemaet for denne maskinen finner du i reservedelslisten.

Kontakt kundeservice for mer informasjon.

Oppbygning - oversikt

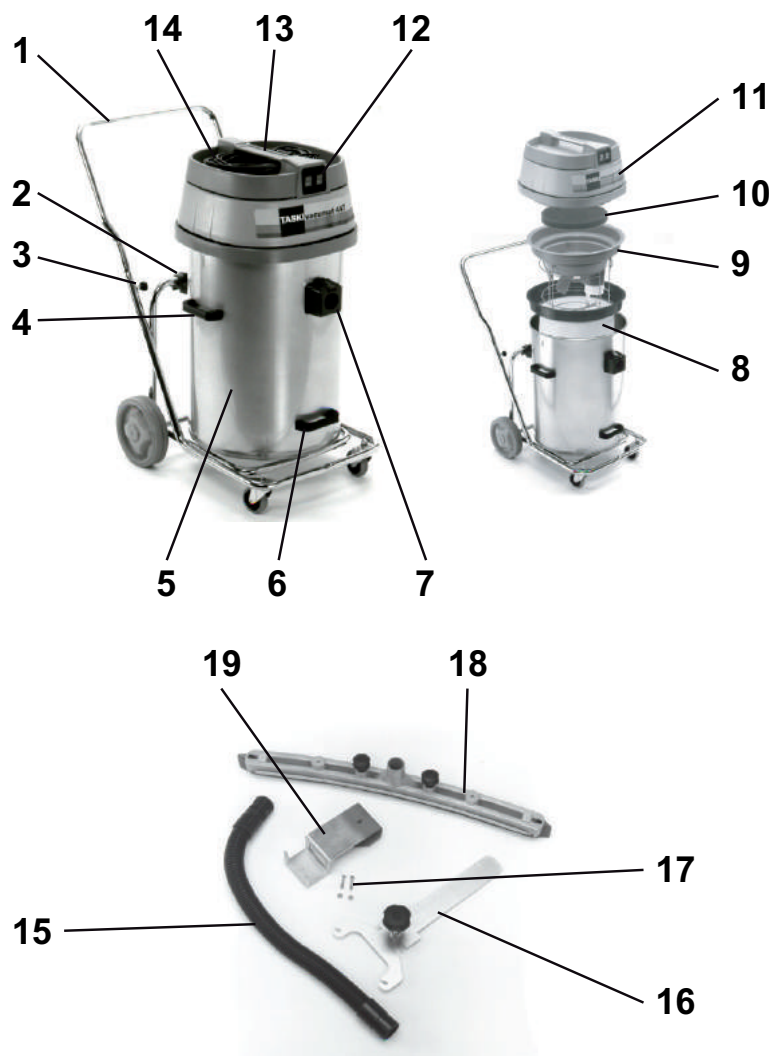

- 1 Tipp-vogn med støttebøyle
- 2 Tipp-brakett
- 3 Stjerneskruer (feste for støttebøyle)
- 4 Side-bærehåndtak (for løfting og transportering av tanken)
- 5 Tank
- 6 Løftehåndtak for å tippe tanken
- 7 Suge-inntak
- 8 Filterduk med ring
- 9 Innsats for flottør
- 10 Støyabsorpsjon
- 11 Vakumlukk
- 12 På/Av- bryter (en eller begge motorer etter effektbehov)
- 13 Maskinhåndtak
- 14 Strømforsyningslinje
- 15 Sugelang
- 16 Holder for fixomatmunnstykke
- 17 Festeskruer
- 18 Fixomatmunnstykke
- 19 Holdeinnretning for fixomatmunnstykke

NO

Før bruk

Vannoppsuging med våtsugingssett

- Sett støttebøylen i rørenden på tipp-vognen og stram til stjerneskrueene.
- Løft av vakumløkket.

Sjekk om flottør-innsatsen er montert; hvis ikke:

- Ta ut innsatsen for tørrsuging og dobbel filterpose i papir.
- Fjern eventuelle rester fra tanken.
- Sett inn flottør-innsatsen.

Inntaket må være i midten av begge stålstengene til flottør-innsatsen.

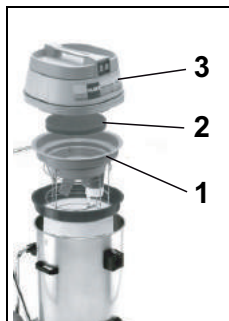

- Sett sammen maskinen som avbildet: (1. Flottør-innsats, 2. Støyabsorpsjon, 3. Vakumløkk).



Advarsel:

Kontroller at vakumløkket ligger riktig på tanken.

- Sett sammen våtsugingssettet.
- Sett sugeslangen på inntaket.

Vannoppsuging med fixomatmunnstykke (valgfritt)



- Skyv de to stativspakene utover
- Hold i side-bærehåndtakene og ta ut tanken fra tipp-vognen.

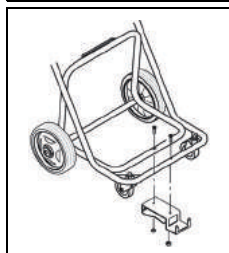

- Monter holdeinnretningen for fixomatmunnstykket på tipp-vognen.
- Sett tanken tilbake på tipp-vognen og skyv sammen stativspakene.



- Skyv verktøyholderen for fixomatmunnstykket inn i den dertil beregnede åpningen og fest den.

Fixomatmunnstykket er i parkeringsposisjon.

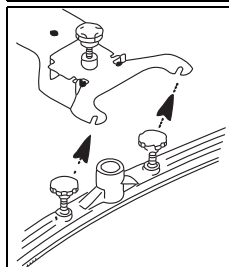

- Monter nalen og trekk til skruene. *Underlagsplaten må befinne seg over nal-opphenget.*

- Koble inntaket og fixomatmunnstykket til sugeslangen.

- Løft og skyv holderen for fixomatmunnstykket bakover til den stopper og senk deretter fixomatmunnstykket.

Fixomatmunnstykket er i arbeidsstilling.

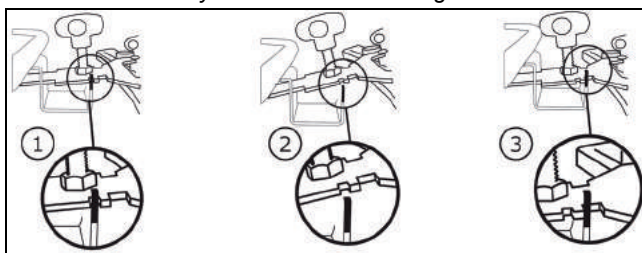

Tørrsuging



Advarsel:

Denne maskinen må aldri brukes uten filterduk.



Merk:

Fixomatmunnstykket egner seg ikke for tørrsuging.



Merk:

Tilbehøret for tørrsuging finner du på side 170 i denne bruksanvisningen.

Sjekk om filterkurven er montert; hvis ikke:

- Ta ut flottør-innsatsen.
- Fjern eventuelle rester fra tanken.
- Skyll tanken med vann og la den tørke.
- Sett inn filterduken med ring.

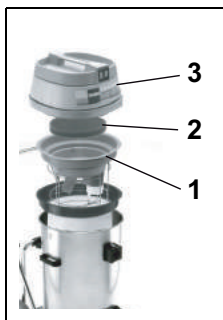

- Sett sammen maskinen som avbildet: (1. Flottør-innsats, 2. Støyabsorpsjon, 3. Vakumløkk). *Inntaket må være i midten av begge stålstengene til flottør-innsatsen.*

- Sett deretter sugeslangen på inntaket.

Bruksmåte

Maskin	vacumat 44T
Våtrensing	ja
Tørr-rengjøring	ja
Parkett- og laminatrengjøring	nei

Starte arbeidet

Tørr- og vannoppsuging



Advarsel:

Sug ikke opp gjenstander som metallbiter, skruer osv. Disse kan ødelegge maskinen!

- Koble pluggen til stikkkontakten og bruk På/Av-bryteren.



Advarsel:

Hvis den nominelle kapasiteten oppnås under våtoppsugingen, avbryter flottøren sugeluften.

Mer væske vil ikke bli tatt opp og støvsugeren må slås av og tømmes.

Avsluttende arbeid

Vannoppsuging

- Løft og skyv holderen for fixomatmunnstykket bakover til den stopper og senk deretter fixomatmunnstykket.

Fixomatmunnstykket er i parkeringsposisjon.

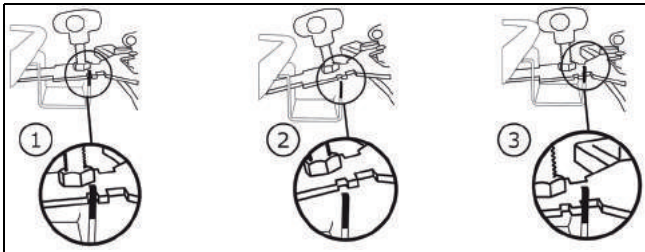

- Trykk på hendelen og trekk sugeslangen ut av inntaket.
- Løsne festeskruene på nalen.
- Demonter nalen og trekk til skruene.
- Rengjør fixomatmunnstykket under rennende vann ved hjelp av en børste.
- Løft opp vakumløkket og ta ut flottør-innsatsen.

Tørrsuging



- Hold fast i ringen til filterduken med én hånd.
- Hold fast i klaffen på filterduk-bunnen med den andre hånden og rist forsiktig.

På denne måten faller støvet på bunnen av tanken uten å virvle opp.

- Støvsug filterduken med en annen støvsuger.

Merk:



Det oppsugde avfallet må avhendes i henhold til nasjonale forskrifter.



Advarsel:

Maskinen må brukes bare med en funksjonell filterduk!

Bytt ut slitte og defekte filterduker.

Tipp-funksjon



- Hold i vognen og tipp tanken for tømming.

Bærefunksjon



- Skyv de to stativspakene utover.
- Tøm tanken.

- Skyll tanken og flottør-innsatsen.

Flottør-innsatsen må vedlikeholdes etter hver bruk.

- Sett sammen maskinen igjen:

Rengjør flottørinnsatsen



- Ta ut silen (svart) og vask den under rennende vann.

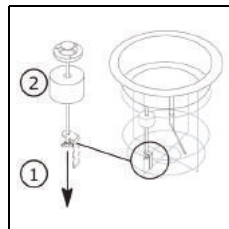

- Skru ut vingemutteren. Flottøren kan nå trekkes ut over den gjengede stangen.
- Rengjør flottøren og ventilen grundig.*

- Kontroller om flottøren er skadet.
- Skyv flottøren over den gjengede stangen og trekk til vingemuttere.
- Kontroller
 - at flottøren lett kan beveges opp/ned
 - at flottøren dekker flottør-innsatsen helt (pakning).



Advarsel:

Maskinen må aldri brukes uten sil!

NO

Avslutte arbeidet

- Slå av maskinen (På/Av-bryter) og trekk pluggen ut av stikkontakten.

Rengjøre maskinen

**Advarsel:**

Rengjør aldri maskinen med høytrykks-spyler eller vannstråle.

Vann som trenger inn i maskinen, kan resultere i betydelig skade på mekaniske eller elektriske deler.

- Tørk av maskinen med en fuktig klut.

Lagring / parkering av maskinen (ikke i drift)

- Vikle hovedkabelen løst sammen.

**Merk:**

Oppbevar aldri maskinen i våt tilstand. La den tørke før den settes sammen.

Dette hindrer at det danner seg mugg og ubehagelig lukt.

Service, vedlikehold og pleie

Vedlikeholdet av maskinen er en forutsetning for forsvarlig bruk og lang varighet.

**Advarsel:**

Det skal kun brukes TASKI-originaldeler, ellers bortfaller all garanti!

Tegnforklaring:

◇ = etter hver rengjøringsøkt, ◇◇ = hver uke,
◇◇◇ = hver måned, ⊗ = servicelampe

Aktivitet	◇	◇◇	◇◇◇	⊗	Side
Rengjøre verktøy	•				
Rengjøre / bytte sil		•			
Rengjøre / bytte filterduk		•			
Rengjøre overfyllingsbeskyttelse til tank / flottør. (Forviss deg om at flottøren lett kan beveges opp/ned under bruk)	•				
Rengjør maskinen med en fuktig klut	•				

Vedlikeholdsintraller

TASKI-maskinene er høykvalitetsmaskiner som er sikkerhetstestet på fabrikk og av autoriserte testorganer. Elektriske og mekaniske komponenter er utsatt for slitasje etter lengre tids bruk og aldring.

- For å opprettholde driftssikkerhet og -beredskap må det utføres en service etter 500 arbeidstimer eller minst én gang i året.

**Merk:**

Ved spesiell hard belastning og/eller utilstrekkelig vedlikehold kreves det kortere serviceintervaller.

Kundetjeneste

Hvis du tar kontakt med oss som følge av en driftsfeil eller en bestilling, må du alltid oppgi typebetegnelse og serienummer.

Denne informasjonen finner du på typeskiltet på maskinen din. På siste side i denne bruksanvisningen finner du adressen til din nærmeste TASKI servicepartner.

Feil

Feil	Mulig årsak	Utbedring av feil	Side
Maskin uten funksjon lar seg ikke slås på	Maskinen er slått av	• Slå på På/Av-bryter	165
	Strømpluggen er ikke satt i	• Koble strømpluggen til stikkontakten	165
	Defekt hovedkabel	• Bytt hovedkabel	
	På/Av-bryter er defekt	• Kontakt servicepartner	
	Motoren går ikke	• Kontakt servicepartner	
Skum eller væske kommer ut av maskinen	Flottøren er ikke funksjonsdyktig	• Slå av På/Av-bryter • Kontroller funksjonen til flottøren • Rett opp årsaken til feilen	165
Gulvet forblir våttSkittent vann blir ikke sugd opp	Tanken full	• Tøm tanken	165
	Fixomatmunnstykket er ikke riktig innstilt	• Still inn fixomatmunnstykket • Still inn lamell	165
Dårlig sugeseffekt	Tanken full	• Tøm tanken	165
	Filtrduken skitten	• Rengjør eller bytt filterduk	165
	Filterskiven skitten	• Bytt ut filterskiven	165
	Slange eller forstøvingsdyse tilstoppet (f.eks. trebiter, stoffrester)	• Fjern fremmedlegene	165
	Silen skitten	• Rengjør eller bytt sil	
	Fixomatmunnstykket er ikke riktig innstilt	• Still inn fixomatmunnstykket • Still inn lamell	

Tekniske data

Maskin	vacumat 44T		
Merkespenning	220-240V~	120V	AC
Frekvens	50-60	60	Hz
Nominell merkeeffekt	1900	1600	W
Mål (L x B x H)	83 x 53 x 93		cm
Lengde på hovedkabel	15		m
Maksimal vekt for driftsklar maskin	23		kg
Tankens volum våt / tørr +/- 5 %	44 / 44		l

NO

Verdiene fastsatt i samsvar med IEC 60335-2-69			
Lydtrykknivå LdA	73		dB(A)
Usikkerhet KpA	4		dB(A)
Samlet verdi av vibrasjoner	<2.5		m/s ²
Usikkerhet K	0.25		m/s ²
Sprutbeskyttelse	IPX4		
Beskyttelsesklasse	II	I	

Tilbehør

Nr.	Artikkel
8504480	Sett med Premium Våtopp-suging består av: Sugeslange 2,2 meter komplett, sugestang, vinkelkobling, munnstykke for stive lameller
8504490	Sett med Standard Våtopp-suging består av: Sugeslange 2,2 meter komplett, sugestang, kunststoff-munnstykke med stive lameller
8505500	Filterduk med ring
	Universell forstøvingsdyse 30 cm (oransje), sil

Transport

Merk:



Transporter maskinen stående.

Merk:



Sørg for at maskinen er surret fast og sikret i transportkjøretøyet.

Avhending

Merk:



Maskin og tilbehør er konstruert for fagmessig riktig avhending iht. nasjonale forskrifter. Din Diversey/Lilleborg Profesjonell servicepartner kan hjelpe deg.

Oversikt

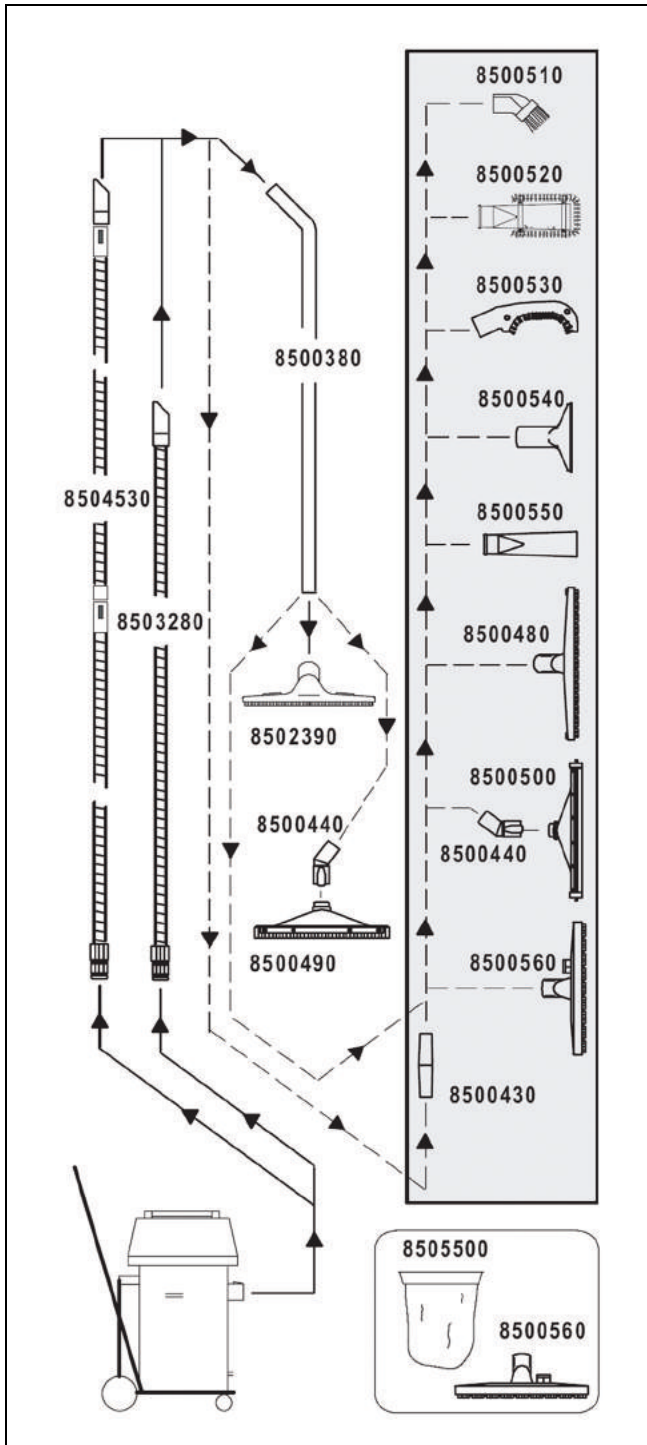

NO

Tłumaczenie oryginalnej instrukcji użytkowania

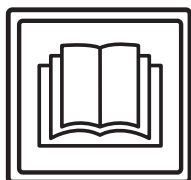

UWAGA!

Przed rozpoczęciem eksploatacji urządzenia należy zapoznać się z instrukcją obsługi i informacjami dotyczącymi bezpieczeństwa.

Instrukcję należy zachować i przechowywać w łatwo dostępnym miejscu, aby można było z niej w każdej chwili skorzystać.

Objaśnienie symboli



Niebezpieczeństwo:

Ten symbol wskazuje na ważne informacje. Nieprzestrzeganie tych instrukcji może powodować zagrożenie dla osób i/lub poważne straty materialne!



Uwaga:

Ten symbol wskazuje na ważne informacje. Nieprzestrzeganie tych instrukcji może powodować awarie i straty materialne!



Wskazówka:

Ten symbol zamieszczono przy ważnych informacjach dotyczących efektywnej eksploatacji urządzenia. Nieprzestrzeganie tych instrukcji może powodować awarie!

• Są to informacje o czynnościach, które należy wykonywać w określonej kolejności.

Spis treści

Informacje dotyczące bezpieczeństwa	172
Środki czyszczące	174
Pozostała dokumentacja	174
Schemat budowy	175
Przed przystąpieniem do eksploatacji	176
Rozpoczęcie pracy	177
Prace końcowe	177
Zakończenie pracy	178
Serwis, konserwacja i czyszczenie	178
Usterki	179
Dane techniczne	179
Akcesoria	180
Transport	180
Utylizacja	180
Przebieg	181

Użytkowanie zgodne z przeznaczeniem

Urządzenia są przeznaczone do stosowania przemysłowego (np. w hotelach, szkołach, szpitalach, fabrykach, centrach handlowych, biurach itp.).

Poszczególne modele są przeznaczone do zastosowań podanych na stronie 177 pod warunkiem ścisłego przestrzegania niniejszej instrukcji obsługi.

Urządzenie jest przystosowane wyłącznie do eksploatacji we wnętrzu budynków.



Uwaga:

Stosowanie urządzenia do czyszczenia na mokro parkietów i podłóg z laminatów odbywa się na wyłączną odpowiedzialność użytkownika.



Niebezpieczeństwo:

Wprowadzanie zmian w urządzeniu bez zgody Diversey prowadzi do utraty ważności znaku bezpieczeństwa oraz deklaracji zgodności CE. Użytkowanie niezgodne z przeznaczeniem może powodować szkody na osobach, uszkodzenie urządzenia i obiektów w otoczeniu. Postępowanie w powyższy sposób skutkuje najczęściej utratą wszelkich praw gwarancyjnych i praw do ewentualnych roszczeń z tytułu gwarancji.

Informacje dotyczące bezpieczeństwa

Ze względu na swoją budowę oraz zastosowaną konstrukcję urządzenia TASKI spełniają stosowne wymagania najważniejszych dyrektyw UE z zakresu bezpieczeństwa i ochrony zdrowia, co umożliwia ich oznakowanie CE.



Niebezpieczeństwo:

Urządzenie może być obsługiwane wyłącznie przez stosownie poinstruowane osoby lub pracowników z odpowiednio udokumentowanymi kwalifikacjami, którym zlecono wykonanie określonych prac.



Niebezpieczeństwo:

Urządzenie nie może być obsługiwane przez osoby upośledzone fizycznie, umysłowo lub sensorycznie oraz niedysponujące odpowiednim doświadczeniem i wiedzą, w tym dziećmi.

Dzieci powinny pozostawać pod opieką. Należy dopilnować, aby nie wykorzystywały urządzenia do zabawy.



Niebezpieczeństwo:

Nie wolno składować i użytkować urządzenia w warunkach zagrożenia wybuchem oraz w pomieszczeniach, w których znajdują się lub są przetwarzane substancje palne (np. benzyna, rozpuszczalniki, olej opałowy, pył wybuchowy).

Podzespoły elektryczne i mechaniczne urządzenia mogą doprowadzić do zapłonu tego rodzaju substancji.

**Niebezpieczeństwo:**

Urządzenie nie może być wykorzystywane do usuwania substancji trujących, szkodliwych dla zdrowia, żrących i drażniących (np. niebezpiecznych pyłów itp.) lub cieczy palnych. Tego rodzaju substancje nie zostaną w całości odseparowane przez system filtracyjny urządzenia

i nie można wykluczyć ich szkodliwego oddziaływania na zdrowie użytkownika oraz osób postronnych.

**Uwaga:**

Maszyna musi być chroniona przed nieautoryzowanym użyciem. Dlatego urządzenie bez nadzoru należy przechowywać w zamkniętym pomieszczeniu.

**Niebezpieczeństwo:**

W trakcie pracy należy zwracać uwagę na lokalne warunki, w tym obecność dzieci i innych osób postronnych! W miejscach z ograniczoną widocznością, np. za drzwiami i zakrętami, należy zmniejszyć prędkość.

**Uwaga:**

Urządzenie może być eksploatowane i przechowywane wyłącznie w suchych i niezapyłonych pomieszczeniach w temperaturze od +10°C/+50°F do +35°C/+95°F.

**Niebezpieczeństwo:**

Transportowanie osób i przedmiotów przy użyciu niniejszego urządzenia jest zabronione.

**Uwaga:**

Naprawy mechanicznych i elektrycznych podzespołów urządzenia mogą być wykonywane wyłącznie przez uprawnione i wykwalifikowane osoby, które zapoznały się ze stosownymi przepisami bezpieczeństwa.

**Niebezpieczeństwo:**

W przypadku wystąpienia wadliwego działania, usterki lub po kolizji czy upadku urządzenie musi zostać sprawdzone przed ponownym uruchomieniem przez upoważnionego specjalistę. Powyższe dotyczy również sytuacji, gdy urządzenie zostało wystawione na działanie warunków atmosferycznych, wilgoci lub zostało zanurzone w wodzie.

**Uwaga:**

Należy używać wyłącznie narzędzi (szczotek, tarcz itp.) wyszczególnionych jako akcesoria w niniejszej instrukcji lub zalecanych przez doradców technicznych firmy TASKI. Stosowanie innych narzędzi może mieć negatywny wpływ na funkcjonowanie urządzenia i bezpieczeństwo.

**Niebezpieczeństwo:**

W razie uszkodzenia części istotnych dla bezpieczeństwa, takich jak osłona szczotki, kabel sieciowy czy pokrywy chroniące przed dostępem do elementów przewodzących prąd, należy niezwłocznie zaprzestać eksploatacji urządzenia!

**Uwaga:**

Należy bezwzględnie przestrzegać lokalnych przepisów BHP i instrukcji producenta dotyczących stosowania środków czystości.

**Niebezpieczeństwo:**

Urządzenia nie wolno zatrzymywać, odstawiać ani przechowywać na pochyłych powierzchniach.

**Uwaga:**

Zabrania się wkładania i wyjmowania wtyczki zasilania sieciowego z gniazda mokrymi rękami!

**Niebezpieczeństwo:**

Przed przystąpieniem do wykonywania jakichkolwiek prac przy urządzeniu należy je najpierw wyłączyć.

**Uwaga:**

Należy sprawdzić, czy napięcie znamionowe podane na tabliczce znamionowej jest zgodne z napięciem w Państwa sieci!

**Niebezpieczeństwo:**

Należy regularnie sprawdzać przewód zasilający pod kątem ewentualnych wad lub oznak starzenia. Jeżeli urządzenie nie jest w idealnym stanie, nie należy rozpoczynać eksploatacji urządzenia, lecz zlecić jego naprawę uprawnionym specjalistom!

**Uwaga:**

Należy uważać, żeby nie zmiażdżyć i nie przerwać kabla zasilania sieciowego i nie uszkodzić kabla na skutek działania wysokich temperatur, oleju lub ostrych krawędzi!

**Uwaga:**

W przypadku stwierdzenia wycieku piany lub płynów z urządzenia należy natychmiast wyłączyć agregat ssący!

**Uwaga:**

Zgodnie z aktualnym stanem wiedzy naukowej rozwiązania konstrukcyjne stosowane w maszynach i urządzeniach TASKI pozwalają na wykluczenie zagrożeń dla zdrowia powodowanych przez występujące wibracje oraz hałas.

Patrz dane techniczne na stronie 179.

Środki czyszczące**Wskazówka:**

Rozwiązania konstrukcyjne w urządzeniach TASKI zostały opracowane z myślą o uzyskaniu optymalnych rezultatów przy zastosowaniu środków czyszczących TASKI.

Inne środki czyszczące mogą prowadzić do usterek w eksploatacji i uszkodzeń urządzenia lub środowiska roboczego. Dlatego też zalecamy stosowanie środków czyszczących wyłącznie produkcji firmy TASKI.

Usterki spowodowane używaniem nieodpowiednich środków czyszczących nie są objęte gwarancją.

W celu uzyskania szczegółowych informacji należy się zwrócić do serwisu TASKI.

Pozostała dokumentacja**Wskazówka:**

Schemat elektryczny urządzenia udostępniono w liście części zamiennych.

W celu uzyskania szczegółowych informacji prosimy o kontakt z działem obsługi klienta.

Schemat budowy

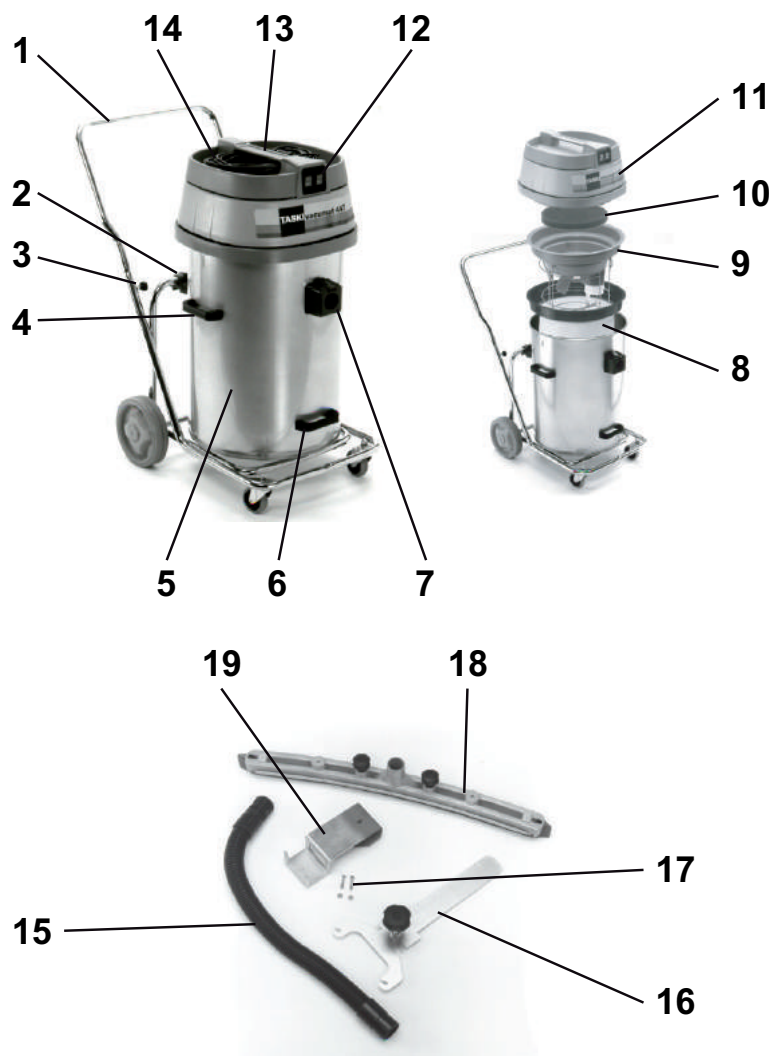

- 1 Podwozie uchylne z rączką
- 2 Uchwyt uchylny
- 3 Śruby z łbem gwiazdzistym (mocowanie rączki)
- 4 Boczne uchwyty do przenoszenia (do podnoszenia i transportowania zbiornika)
- 5 Zbiornik
- 6 Uchwyt do podnoszenia i przechylania zbiornika
- 7 Króciec ssawny
- 8 Tkanina filtracyjna z pierścieniem
- 9 Wkład pływakowy
- 10 Izolacja akustyczna
- 11 Górna część odkurzacza
- 12 Włącznik/wyłącznik (według zapotrzebowania mocy tylko jeden silnik lub dwa)
- 13 Uchwyt urządzenia
- 14 Przewód zasilający
- 15 Wąż ssawny
- 16 Uchwyt na dyszę Fixomat
- 17 Śruby mocujące
- 18 Dysza Fixomat
- 19 Element przytrzymujący do dyszy Fixomat

Przed przystąpieniem do eksploatacji

Odkurzanie wodne za pomocą zestawu do odkurzania na mokro

- Włożyć rączkę w koniec rury w podwoziu uchylnym i dokręcić śruby z łbem gwiazdowym.
- Podnieść górną część odkurzacza.

Sprawdzić, czy wkład pływakowy jest zamontowany, a jeśli nie:

- Wyjąć wkład do odkurzania na sucho i worek papierowy z filtrem podwójnym.
- Usunąć ewentualne resztki brudu ze zbiornika.
- Założyć wkład pływakowy.

Króciec ssawny musi znajdować się w środku obu ramion prowadzących wkładu pływakowego.

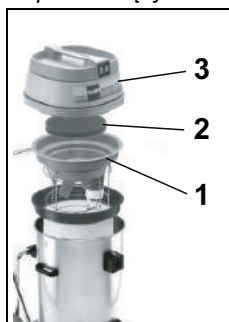

- Złożyć urządzenie zgodnie z rysunkiem: (1. Wkład pływakowy, 2. Izolacja akustyczna, 3. Górna część odkurzacza).



Uwaga:

Sprawdzić, czy górna część odkurzacza prawidłowo przylega do zbiornika.

- Złożyć zestaw do odkurzacza na mokro.
- Założyć wąż ssawny na króciec ssawny.

Odkurzanie wodne za pomocą dyszy Fixomat (opcja)



- Przesunąć obie dźwignie rastrowe na zewnątrz.
- Przytrzymać boczne uchwyty do przenoszenia i zdjąć zbiornik z podwozia.

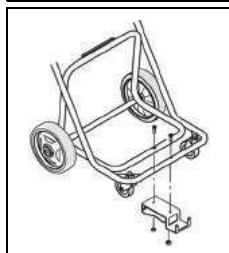

- Zamontować element przytrzymujący dyszy Fixomat na podwoziu.
- Założyć ponownie zbiornik na podwozie i ponownie wsunąć dźwignię rastrową do środka.

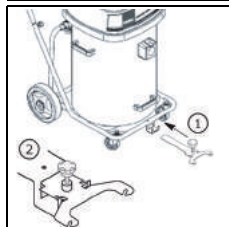

- Wsunąć uchwyt dyszy Fixomat w odpowiedni otwór i zatrzasknąć go.

Dysza Fixomat jest w pozycji parkingowej.

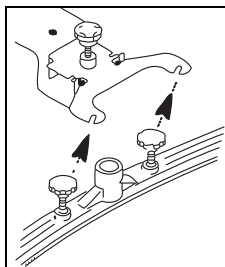

- Zamontować dyszę ssawną i dokręcić śruby.

Podkładka musi znajdować się nad zawieszeniem ssawki.

- Podłączyć króciec ssawny i dyszę Fixomat do węża ssawnego.
- Podnieść i przesunąć uchwyt dyszy Fixomat do tyłu do oporu i opuścić dyszę.

Dysza Fixomat jest w pozycji roboczej.

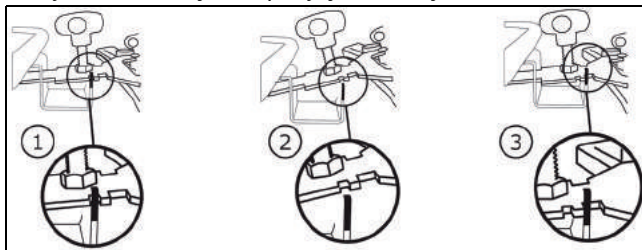

Odkurzanie na sucho



Uwaga:

Tego urządzenia nie można używać bez tkaniny filtracyjnej.



Wskazówka:

Dysza Fixomat nie nadaje się do odkurzania na sucho.



Wskazówka:

Aksesoria do odkurzania na sucho można znaleźć na stronie 180 niniejszej instrukcji obsługi.

Sprawdzić, czy kosz filtracyjny jest założony, a jeśli nie:

- Wyjąć wkład pływakowy.
- Usunąć ewentualne resztki brudu ze zbiornika.
- Wypłukać zbiornik wodą i wysuszyć.



- Założyć tkaninę filtracyjną z pierścieniem.

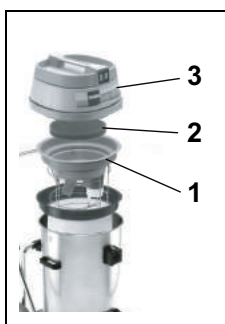

- Złożyć urządzenie zgodnie z rysunkiem: (1. Wkład pływakowy, 2. Izolacja akustyczna, 3. Górna część odkurzacza).

Króciec ssawny musi znajdować się w środku obu ramion prowadzących wkładu pływakowego.

- Następnie założyć wąż ssawny na króciec ssawny.

Zakres zastosowania

Urządzenie	vacumat 44T
Czyszczenie na mokro	tak
Czyszczenie na sucho	tak
Czyszczenie parkietu i laminatu	nie

Rozpoczęcie pracy

Odkurzanie na sucho i wodne



Uwaga:

Nie odkurzać przedmiotów takich jak elementy metalowe, śruby itd. Mogą one spowodować uszkodzenie urządzenia.

- Podłączyć wtyczkę do gniazda i uruchomić włącznik.



Uwaga:

Jeśli podczas odkurzania na mokro zostanie osiągnięta znamionowa pojemność, pływak powoduje przerwanie przepływu powietrza.

Ciecz nie jest przyjmowana i wymagane jest odłączenie i opróżnienie odkurzacza.

Prace końcowe

Odkurzanie wodne

- Podnieść i przesunąć uchwyt dyszy Fixomat do tyłu do oporu i opuścić dyszę.

Dysza Fixomat jest w pozycji parkingowej.

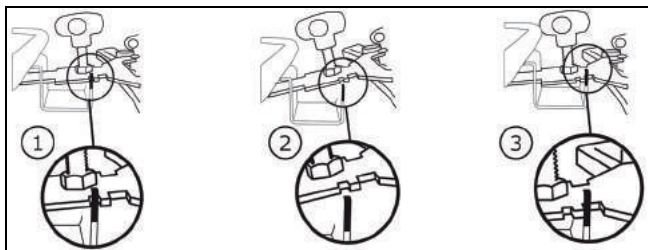

- Nacisnąć blokadę i ściągnąć wąż ssawny z króćca.
- Poluzować śruby mocujące na ssawce.
- Zdemontować dyszę ssawną i dociągnąć śruby.
- Wyczyścić dyszę Fixomat pod bieżącą wodą, używając szczotki.
- Podnieść górną część odkurzacza i wyjąć wkład pływakowy.

Odkurzanie na sucho



- Przytrzymać jedną dłonią pierścień tkaniny filtracyjnej.
- Drugą dłonią przytrzymać zakładkę na dnie tkaniny filtracyjnej, lekko potrząsać.

W ten sposób można strząsnąć pył bez zawirowań na dno zbiornika.

- Odkurzyć tkaninę filtracyjną za pomocą innego odkurzacza.

Wskazówka:



Wessany brud należy usuwać zgodnie z przepisami obowiązującymi w danym kraju.



Uwaga:

Urządzenie można użytkować tylko z działającą tkaniną filtracyjną!
Wymienić mocno zużyta lub uszkodzoną tkaninę filtracyjną.

Funkcja przechylania



- Przytrzymać podwozie i przechylić zbiornik w celu opróżnienia.

Funkcja przenoszenia



- Przesunąć obie dźwignie rastrowe na zewnątrz.
- Opróżnić zbiornik.

- Wypłukać zbiornik i wkład pływakowy.

Po każdym użyciu należy wykonać konserwację wkładu pływakowego.

- Złożyć ponownie urządzenie.

Czyszczenie wkładu pływakowego



- Wyjąć filtr wstępny (czarny) i umyć go pod bieżącą wodą.

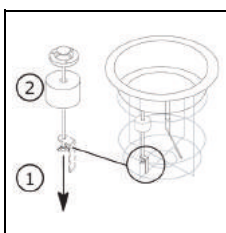

- Wykręcić nakrętkę skrzydełkową. Pływak można teraz zdjąć przez drążek gwintowany.
Dokładnie wyczyścić pływak i zawór.

- Sprawdzić pływak pod kątem uszkodzeń.
- Przesunąć pływak przez drążek gwintowany i wkręcić nakrętkę skrzydełkową.
- Należy sprawdzić:
 - czy pływak lekko porusza się do góry / w dół;
 - czy pływak całkowicie zakrywa (uszczelnia) wkład pływakowy.



Uwaga:

Urządzenia nie można nigdy używać bez filtra wstępnego.

Zakończenie pracy

- Wyłączyć urządzenie (włącznik/wyłącznik) i wyjąć wtyczkę z gniazdka.

Czyszczenie urządzenia



Uwaga:

Nie wolno czyścić urządzenia strumieniem wody ani za pomocą myjek ciśnieniowych. *Woda może spowodować poważne uszkodzenia mechanicznych i elektrycznych podzespołów wewnątrz urządzenia.*

- Urządzenie należy czyścić przy użyciu wilgotnej szmatki.

Przechowywanie/odstawianie urządzenia (wyłączanie z eksploatacji)

- Zwinąć kabel.



Wskazówka:

Nigdy nie przechowywać urządzenia w stanie mokrym. Wysuszyć ją przed złożeniem.

W ten sposób można zapobiec powstawaniu pleśni i nieprzyjemnych zapachów.

Serwis, konserwacja i czyszczenie

Konserwacja urządzenia to podstawowy warunek umożliwiający jego niezawodne funkcjonowanie i długi okres eksploatacji.



Uwaga:

Należy używać wyłącznie oryginalnych części TASKI; w przeciwnym razie prawa do roszczeń z tytułu gwarancji i odpowiedzialności producenta nie zostaną uwzględnione!

Objaśnienie oznaczeń:

◇ = po każdym zakończeniu czyszczenia, ◇◇ = co tydzień, ◇◇◇ = co miesiąc, ⊗ = lampka serwisowa

Czynność:	◇	◇◇	◇◇◇	⊗	Strona
Czyszczenie jednostki narzędziowej	•				
Czyszczenie/wymiana filtra wstępnego		•			
Czyszczenie/wymiana tkaniny filtracyjnej		•			
Wyczyścić zabezpieczenie przez przepełnieniem zbiornika/pływaka. (upewnić się, że pływak w położeniu roboczym lekko porusza się do góry / w dół)	•				
Czyszczenie urządzenia wilgotną szmatką	•				

Częstotliwość wykonywania prac konserwacyjnych

Urządzenia TASKI to najwyższej jakości urządzenia przetestowane zarówno fabrycznie, jak i przez autoryzowane instytucje kontrolne. Podczas długiej eksploatacji podzespoły elektryczne i mechaniczne ulegają procesowi zużycia i starzenia.

- Aby zapewnić bezpieczeństwo eksploatacji oraz gotowość do pracy, po 500 roboczogodzinach lub co najmniej raz w roku należy wykonać przegląd serwisowy.



Wskazówka:

W przypadku intensywnej eksploatacji i/ lub ograniczenia zakresu prac serwisowych konieczne jest skrócenie odstępów między przeglądami.

Obsługa klienta

Zgłaszając usterkę lub składając zamówienie, należy podać oznaczenie typu i numer urządzenia.

Dane te znajdują się na tabliczce znamionowej urządzenia. Na ostatniej stronie niniejszej instrukcji obsługi można znaleźć adresy najbliższych punktów serwisowych TASKI.

Usterki

Usterka	Możliwa przyczyna	Usuwanie usterki	Strona
Nie da się włączyć urządzenia bez funkcji	Urządzenie jest wyłączone	<ul style="list-style-type: none"> Włączenie za pomocą włącznika/wyłącznika 	175
	Wtyczka zasilania sieciowego nie jest włożona do gniazda	<ul style="list-style-type: none"> Podłączyć wtyczkę do gniazda zasilania sieciowego 	175
	Uszkodzony kabel zasilania sieciowego	<ul style="list-style-type: none"> Wymienić kabel zasilania sieciowego 	
	Uszkodzenie włącznika/wyłącznika	<ul style="list-style-type: none"> Skontaktować się z serwisem 	
	Silnik nie pracuje	<ul style="list-style-type: none"> Skontaktować się z serwisem 	
Piana lub ciecz wypływa z urządzenia	Pływak nie działa	<ul style="list-style-type: none"> Wyłączenie za pomocą włącznika/wyłącznika Sprawdzić, czy pływak działa. Usunąć przyczynę błędu 	175
Mokre podłoże Bрудna woda nie jest zasysana	Zbiornik pełny	<ul style="list-style-type: none"> Opróżnienie zbiornika 	175
	Dysza Fixomat nie jest prawidłowo ustawiona	<ul style="list-style-type: none"> Ustawianie dyszy Fixomat Ustawianie lameli 	175
Niska moc ssania	Zbiornik pełny	<ul style="list-style-type: none"> Opróżnienie zbiornika 	175
	Zabrudzenie tkaniny filtracyjnej	<ul style="list-style-type: none"> Czyszczenie lub wymiana tkaniny filtracyjnej 	175
	Zabrudzenie płytki filtra	<ul style="list-style-type: none"> Wymiana płytki filtra 	175
	Zatkany wąż lub ssawka (np. kawałki drewna, resztki tkanin)	<ul style="list-style-type: none"> Usunięcie ciał obcych 	175
	Zabrudzony filtr wstępny	<ul style="list-style-type: none"> Czyszczenie lub wymiana filtra wstępnego 	
	Dysza Fixomat nie jest prawidłowo ustawiona	<ul style="list-style-type: none"> Ustawianie dyszy Fixomat Ustawianie lameli 	

Dane techniczne

Urządzenie	vacumat 44T		
Napięcie znamionowe	220–240 V~	120V~	AC
Częstotliwość	od 50 do -60	60	Hz
Moc znamionowa, nominalna	1900	1600	W
wymiary (D × S × W)	83 × 53 × 93		cm
Długi przewód zasilający	15		m
maksymalna waga urządzenia gotowego do pracy	23		kg
Objętość zbiornika – tryb mokry/suchy ±5%	44/44		l

Wartości określone według IEC 60335-2-69			
Poziom ciśnienia akustycznego LpA	73		dB(A)
Niepewność KpA	4		dB(A)
Wartość przyspieszenia drgań łącznie	<2.5		m/s ²
Niepewność K	0,25		m/s ²
osłona przeciwbryzgowa	IPX4		
klasa ochrony	II	I	

Akcesoria

Nr	Artykuł
8504480	Skład zestawu premium do odkurzania na mokro: Wąż ssawny 2,2 m (kompletny), drążek ssawny, złącze kątowe, dysza do lamel sztywnych
8504490	Skład zestawu standardowego do odkurzania na mokro: Wąż ssawny 2,2 m (kompletny), drążek ssawny, dysza plastikowa z lamelami sztywnymi
8505500	Tkanina filtracyjna z pierścieniem
	Uniwersalna dysza ssąca 30 cm (pomarańczowa), kosz filtracyjny, tkanina filtracyjna

Transport



Wskazówka:

Urządzenie należy transportować w pozycji stojącej.



Wskazówka:

Podczas transportu urządzenie należy odpowiednio przymocować pasami i zabezpieczyć.

Utylizacja



Wskazówka:

Po wycofaniu z eksploatacji urządzenie i jego wyposażenie należy zutylizować zgodnie ze stosownymi procedurami i obowiązującymi przepisami. Klienci mogą uzyskać stosowną pomoc w serwisach Di-versey.

Przegląd

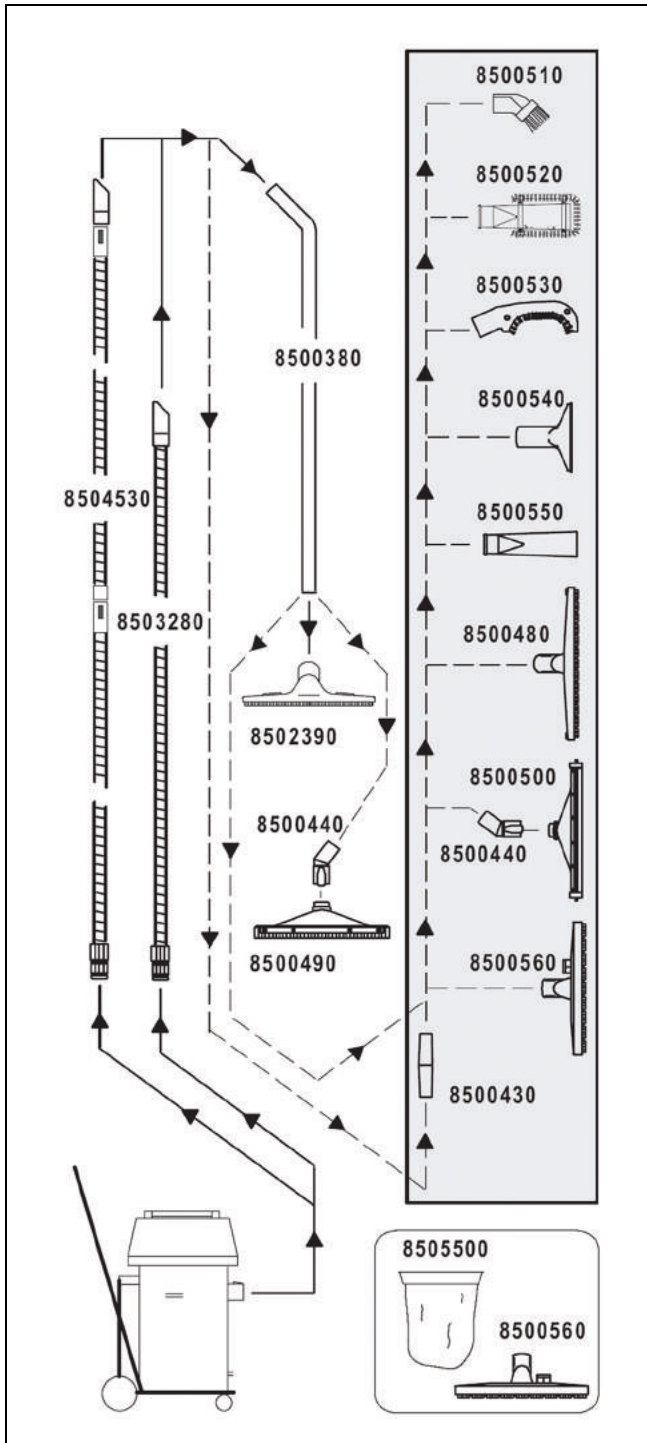

PL

Tradução das instruções de utilização originais

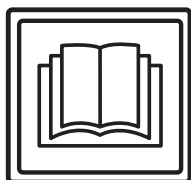

CUIDADO!

Antes da primeira colocação em funcionamento da máquina, é obrigatório ler as instruções de utilização e as instruções de segurança.

Guarde cuidadosamente as instruções de utilização e mantenha-as acessíveis para poderem ser consultadas a qualquer momento.

Explicações dos símbolos



Perigo:

Este símbolo alerta para informações importantes. A não observância destas indicações pode representar perigo para pessoas e/ou provocar danos materiais consideráveis!



Cuidado:

Este símbolo alerta para informações importantes. A não observância destas indicações pode provocar avarias e danos materiais!

Nota:



Este símbolo alerta para informações importantes associadas à utilização eficiente do produto. A não observância destas indicações pode provocar avarias!

- Contém indicações sobre os passos de trabalho que devem ser executados sequencialmente.

Índice

Instruções de segurança	182
Produtos de limpeza	184
Documentação alargada	184
Vista da estrutura	185
Antes da colocação em funcionamento	186
Início de trabalho	187
Trabalhos de conclusão	187
Fim da operação	188
Assistência técnica, manutenção e cuidado	188
Avarias	189
Dados técnicos	189
Acessórios	190
Transporte	190
Eliminação	190
Vista geral	191

Utilização adequada de máquinas

As máquinas destinam-se ao uso comercial (por ex. hotéis, escolas, hospitais, fábricas, centros comerciais, pavilhões desportivos, escritórios etc.).

Respeitando rigorosamente estas instruções de utilização, as técnicas de aplicação indicadas na página 186 são válidas para cada uma delas.

Estas máquinas foram concebidas exclusivamente para serem usadas em áreas interiores.



Cuidado:

A utilização desta máquina na limpeza a húmido de soalhos e pavimentos flutuantes ocorre sob responsabilidade do utilizador.



Perigo:

As modificações na máquina não autorizadas pela Diversey conduzem à perda de validade dos indicadores de segurança e da conformidade CE. Uma utilização da máquina contrária à utilização adequada de máquinas pode causar danos pessoais, na máquina e no ambiente de trabalho. Nestes casos quaisquer direitos de garantia e a indemnização perdem a validade.

Instruções de segurança

As máquinas TASKI foram projetadas e construídas de acordo com os requisitos legais básicos aplicáveis de segurança e proteção da saúde pelas diretivas CE e, por isso, exibem a marcação CE.



Perigo:

A máquina só pode ser utilizada por pessoas que tenham recebido formação adequada sobre a utilização ou tenham comprovado as suas capacidades na sua operação e tenham sido expressamente autorizadas para o seu uso.



Perigo:

A máquina não pode ser utilizada por pessoas com capacidades físicas, sensoriais ou mentais limitadas, incluindo crianças, ou sem experiência e conhecimentos.

As crianças devem ser vigiadas de modo a garantir que não brincam com a máquina.



Perigo:

A máquina não pode ser utilizada em áreas onde se encontrem armazenados ou sejam processados materiais explosivos ou facilmente inflamáveis (por ex. benzina, solventes, fuelóleo, poeiras).

Os componentes elétricos ou mecânicos poderão causar a ignição destes materiais.



Perigo:

A máquina não pode ser utilizada para aspirar materiais tóxicos, prejudiciais para a saúde, corrosivos ou que causem irritação (por ex. pós perigosos, etc.) ou líquidos inflamáveis. O sistema de filtragem não bloqueia eficazmente este tipo de materiais.

Não podem ser excluídos possíveis danos para a saúde do utilizador e de terceiros.

**Perigo:**

Tenha em atenção as condições específicas do local, em especial a presença de terceiros e de crianças! Deve, por ex., dar especial atenção ao modo de reduzir a velocidade ao aproximar-se de zonas irregulares, por ex. portas ou curvas.

**Cuidado:**

A execução dos trabalhos de reparação nas peças mecânicas ou elétricas da máquina é da exclusiva responsabilidade do pessoal técnico autorizado, familiarizado com as diretivas relevantes em matéria de segurança.

**Perigo:**

Não podem ser transportadas pessoas nem objetos nesta máquina.

**Cuidado:**

Só podem ser utilizadas ferramentas (escovas, blocos ou semelhantes) que se encontrem especificadas como acessórios nas instruções de utilização ou que sejam recomendadas pela TASKI. As outras ferramentas podem comprometer a segurança e o funcionamento da máquina.

**Perigo:**

No caso de ocorrência de uma anomalia, um defeito ou após uma colisão ou uma queda, a máquina deve ser inspecionada por um técnico especializado autorizado antes de voltar a ser colocada em funcionamento. O mesmo é válido para os casos em que a máquina é deixada ao ar livre, mergulhada em água ou exposta a humidade.

**Cuidado:**

As diretivas nacionais sobre proteção de pessoal e prevenção de acidentes como também as indicações do fabricante sobre a utilização de produtos de limpeza têm de ser observadas de forma consistente.

**Perigo:**

Se forem causados danos em peças relevantes ao nível da segurança, por ex. na proteção da escova, cabo principal ou tampas de acesso a peças condutoras de energia, o funcionamento da máquina deve ser imediatamente interrompido!

**Cuidado:**

É proibido encaixar e desencaixar a ficha de alimentação com as mãos molhadas!

**Perigo:**

A máquina não pode ser imobilizada, estacionada ou armazenada em superfícies inclinadas.

**Cuidado:**

Verifique se a voltagem indicada nas características da placa coincide com a tensão de rede de que dispõe!

**Perigo:**

A máquina tem de estar desligada antes da realização de qualquer reparação na mesma.

**Cuidado:**

Certifique-se de que não danifica o cabo principal por esmagar, puxar ou devido ao calor, óleo e arestas afiadas!

**Perigo:**

Verifique regularmente o cabo principal quanto a possíveis danos e desgaste e não coloque a máquina em funcionamento se não se encontrar em perfeito estado; nesse caso, solicite a reparação por um técnico especializado autorizado!

**Cuidado:**

Desligar a unidade de sucção imediatamente após o surgimento de espuma ou de líquidos da máquina!

**Cuidado:**

As máquinas e aparelhos TASKI foram construídos com tecnologia de ponta que permite anular os efeitos nocivos para a saúde das emissões de ruído ou das vibrações.

Ver dados técnicos na página 189.

**Cuidado:**

A máquina tem de ser protegida contra uma utilização não autorizada. Antes de deixar a máquina, guarde-a num espaço fechado.

**Cuidado:**

A máquina deve ser operada e armazenada apenas em ambientes secos, sem pó, com temperaturas de +10 °C/+ 50 °F a + 35 °C/+ 95 °F.

Produtos de limpeza



Nota:

As máquinas da TASKI são concebidas para poder alcançar os melhores resultados de limpeza com os produtos de limpeza TASKI.

Os outros produtos de limpeza podem provocar avarias e danos na máquina ou no ambiente de trabalho.

Por esta razão recomendamos que sejam usados exclusivamente produtos de limpeza TASKI.

As avarias provocadas pela utilização de produtos de limpeza inapropriados não são cobertas pela garantia.

Para mais informações contacte o seu representante da assistência técnica da TASKI.

Documentação alargada



Nota:

O esquema elétrico desta máquina pode ser consultado na lista de sobressalentes.

Para mais informações contacte o seu serviço de apoio ao cliente.

Vista da estrutura

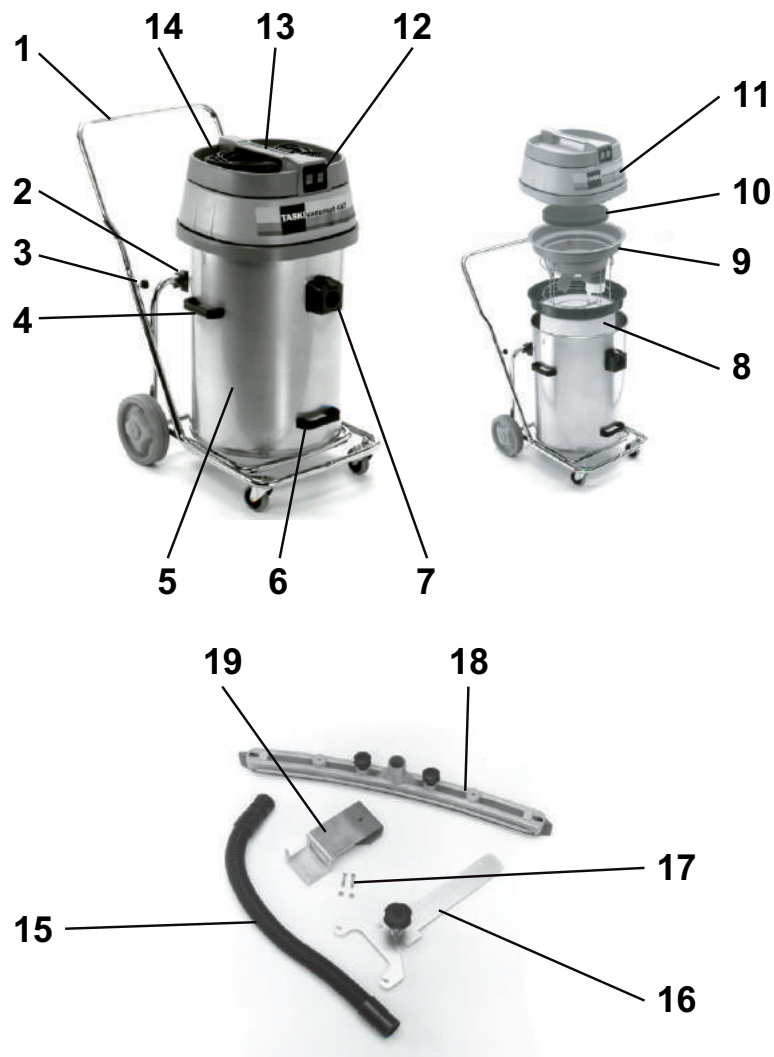

- 1 Chassis basculante com barra amortecedora
- 2 Suporte basculante
- 3 Parafuso de estrela (fixação da barra amortecedora)
- 4 Pega lateral de transporte (para levantar e transportar o tanque)
- 5 Tanque
- 6 Pega de levantamento para inclinar o tanque
- 7 Admissão
- 8 Filtro de pano com anel
- 9 Encaixe da boia
- 10 Absorção do ruído
- 11 Tampa do aspirador
- 12 Interruptor para Ligar/Desligar (de acordo com a necessidade de potência apenas um ou ambos motores)
- 13 Pega da máquina
- 14 Cabo de conexão de rede
- 15 Mangueira de sucção
- 16 Correia de ferramenta para rodo fixomat
- 17 Parafusos de fixação
- 18 Rodo fixomat
- 19 Dispositivo de fixação para rodo fixomat

Antes da colocação em funcionamento

Aspiração de água com conjunto de aspiração de líquidos

- Insira a barra amortecedora na extremidade tubular do chassi basculante e aperte os parafusos de estrela.
- Levante a tampa do aspirador.

Verifique se o encaixe da boia está montado, caso não:

- retire a inserção para aspiração a seco e o saco de papel filtro de parede dupla dorsalino.
- remova eventuais resíduos de sujidade do tanque.
- Insira o encaixe da boia.

A admissão deve estar no centro de ambas as barras guias de aço do encaixe da boia.

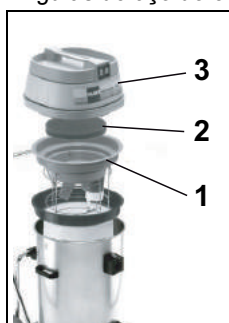

- Monte a máquina conforme ilustrado: (1. encaixe da boia, 2. absorção do ruído, 3. tampa do aspirador).



Cuidado:

Verifique se a tampa do aspirador repousa corretamente no tanque.

- Monte o conjunto de aspiração de líquidos
- Insira a mangueira de sucção na admissão.

Aspiração de água com rodo fixomat (opcional)



- Empurre ambas as alavancas de detenção para fora.
- Segure a pega lateral de transporte e remova o tanque do chassi basculante.

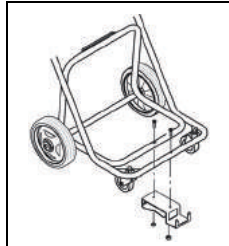

- Monte o dispositivo de fixação para o rodo fixomat no chassi basculante.
- Coloque o tanque novamente no chassi basculante e empurre as alavancas de detenção para dentro.

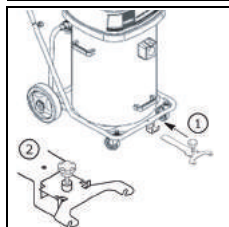

- Empurre a correia de ferramenta para swing para o rodo fixomat na abertura prevista para o efeito e encaixe-a.

O rodo fixomat está na posição de estacionamento.

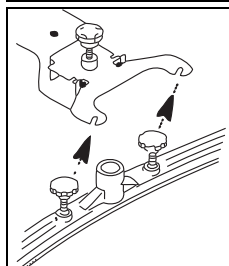

- Monte o rodo e aperte os parafusos. *A arruela deve estar por cima da suspensão do rodo.*

- Conecte a admissão e o rodo fixomat com a mangueira de sucção.
- Levante e empurre para trás a correia de ferramenta para o rodo fixomat até à paragem do bloco e baixe o rodo fixomat.

O rodo fixomat está na posição de trabalho.

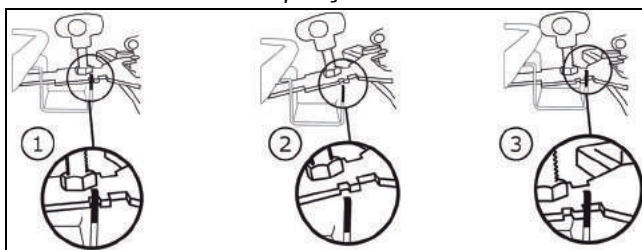

Aspiração a seco



Cuidado:

A máquina nunca deve ser operada sem filtro de pano.



Nota:

O rodo fixomat é inadequado para a aspiração a seco.



Nota:

Encontra o acessório para a aspiração a seco na página 190 destas instruções de utilização.

Verifique se o cesto do filtro está montado, caso não:

- retire o encaixe da boia.
- remova eventuais resíduos de sujidade do tanque.
- enxague o tanque com água e deixe-o secar.



- Insira o filtro de pano com anel.

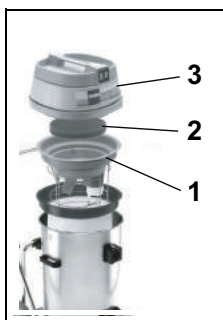

- Monte a máquina conforme ilustrado: (1. encaixe da boia, 2. absorção do ruído, 3. tampa do aspirador). *A admissão deve estar no centro de ambas as barras guias de aço do encaixe da boia.*

- Insira então a mangueira de sucção na admissão.

Técnica de aplicação

Máquina	vacumat 44T
Limpeza a húmido	sim
Limpeza a seco	sim
Limpeza de soalhos e pavimentos laminados	não

Início de trabalho

Aspiração a seco e de água



Cuidado:

Não aspire quaisquer objetos como peças metálicas, parafusos, etc. Estes podem danificar a máquina!

- Ligue a ficha com a tomada de alimentação e acione o interruptor para Ligar/Desligar.



Cuidado:

Se na aspiração de líquidos é alcançada a capacidade nominal, a boia suspende o ar aspirado.

Não é absorvido mais líquido e o aspirador deve ser desligado e esvaziado.

Trabalhos de conclusão

Aspiração de água

- Levante e empurre para trás a correia de ferramenta para swing para o rodo fixomat até à paragem do bloco e baixe o rodo fixomat.

O rodo fixomat está na posição de estacionamento.

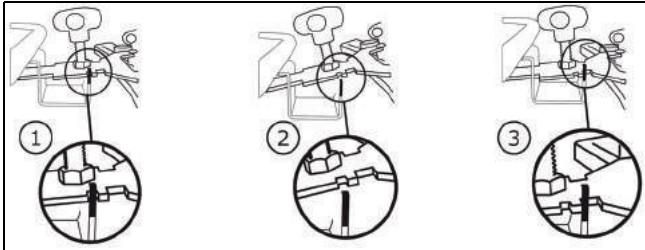

- Pressione a alavanca e retire a mangueira de sucção da admissão.
- Solte os parafusos de fixação do rodo.
- Desmonte o rodo e aperte os parafusos.
- Lave o rodo fixomat em água corrente com a ajuda de uma escova.
- Levante a tampa do aspirador e remova o encaixe da boia.

Aspiração a seco



- Segure o anel do filtro de pano com uma mão.
- Com a outra mão segure a manilha na base do filtro de pano e agite ligeiramente.

Deste modo, cai o pó sem formar uma nuvem de pó na base do tanque.

- Aspire o filtro de pano com um outro aspirador.

Nota:



A sujidade aspirada deve ser eliminada de acordo com as diretivas nacionais.



Cuidado:

A máquina deve ser operada apenas com um filtro de pano operacional!

Substitua o filtro de pano fortemente desgastado ou com defeito.

Função basculante



- Segure o carrinho e incline o tanque para o esvaziamento.

Função de suporte



- Empurre ambas as alavancas de detenção para fora.
- Esvazie o tanque.

- Enxague o tanque e o encaixe da boia.

Após cada inserção o encaixe da boia deve ser alvo de manutenção.

- Monte novamente a máquina.

Limpar o encaixe da boia



- Remova o filtro grosseiro (preto) e lave-o em água corrente.

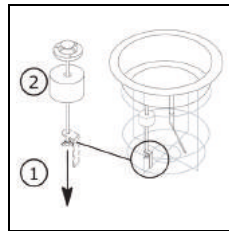

- Desenrosque a porca de asa. A boia pode agora ser retirada através do varão roscado.

Limpe minuciosamente a boia e a válvula.

- Verifique a existência de danos na boia.
- Empurre a boia através do varão roscado e aperte a porca de asa.
- Verifique:
 - que a boia pode movimentar-se facilmente para cima/para baixo.
 - que a boia tapa completamente o encaixe da boia (veda).



Cuidado:

A máquina nunca deve ser operada sem filtro grosseiro!

Fim da operação

- Desligue a máquina (interruptor para Ligar/Desligar) e remova a ficha da tomada de alimentação.

Limpeza da máquina



Cuidado:

Nunca limpe a máquina com um dispositivo de limpeza a alta pressão ou com jato de água.

A água infiltrada na máquina pode causar danos nas peças mecânicas ou elétricas.

- Limpe a máquina com um pano húmido.

Armazenar / Estacionar a máquina (fora de funcionamento)

- Enrole o cabo principal de forma frouxa.



Nota:

Nunca guarde a máquina se estiver molhada. Deixe-a secar antes da montagem.

Assim, pode ser evitada a formação de bolor e de odores desagradáveis.

Assistência técnica, manutenção e cuidado

A manutenção da máquina é condição obrigatória para uma operação em perfeitas condições e para uma maior vida útil.



Cuidado:

Só podem ser utilizadas peças originais da TASKI, caso contrário os direitos de garantia e de indemnização perdem validade.

Explicações dos símbolos:

◇ = A cada final do processo de limpeza, ◇◇ = todas as semanas,

◇◇◇ = todos os meses, ⊗ = Assistência técnica Lâmpada

Tarefa	◇	◇◇	◇◇◇	⊗	Página
Limpar ferramenta	•				
Limpar / trocar filtro grosseiro		•			
Limpar / trocar filtro de pano		•			
Limpar proteção contra transbordo do tanque / boia. (Assegure-se de que a boia pode movimentar-se facilmente para cima/para baixo na posição normal)	•				
Limpar a máquina com um pano húmido	•				

Intervalos de manutenção

As máquinas TASKI são máquina de elevada qualidade, com segurança comprovada de fábrica por auditores autorizados. Os componentes elétricos e mecânicos estão sujeitos ao desgaste e envelhecimento quando utilizados por longos períodos de tempo.

- Para preservar a segurança da operação e a prontidão operacional deve ser executado um serviço de assistência técnica após 500 horas de trabalho ou pelo menos uma vez por ano.



Nota:

Em caso de condicionantes extraordinárias e/ou manutenção insuficiente devem ser estabelecidos intervalos mais curtos.

Serviço ao cliente

Se, devido a uma avaria, entrar em contacto connosco, deverá indicar-nos sempre a designação do modelo e o número da máquina.

Estas informações encontram-se na placa de características da sua máquina. Na última página das instruções de utilização encontrará o endereço do seu representante de assistência técnica TASKI mais próximo.

Avarias

Avaria	Causa possível	Resolução da avaria	Página
Não é possível ligar a máquina sem função	Máquina desligada	• Ligar o interruptor para Ligar/Desligar	185
	Ficha de alimentação não inserida	• Ligue a ficha à tomada de alimentação	185
	Cabo de alimentação com defeito	• Substituir cabo de alimentação	
	Interruptor para Ligar/Desligar com defeito	• Contactar o representante de assistência técnica	
	Motor não roda	• Contactar o parceiro de assistência técnica	
Sai espuma ou líquido da máquina	A boia não está funcional	• Desligar o interruptor para Ligar/Desligar • Verifique a funcionalidade da boia • Corrija a causa da anomalia	185
O chão permanece molhadoÁgua suja não é aspirada	Tanque cheio	• Esvaziar tanque	185
	Rodo fixomat incorretamente colocado	• Ajustar o rodo fixomat • Ajustar a lâmina	185
Potência de aspiração fraca	Tanque cheio	• Esvaziar tanque	185
	Filtro de pano sujo	• Limpar ou substituir filtro de pano	185
	Filtro do disco sujo	• Substituir filtro do disco	185
	Mangueira ou bocal do pó obstruída (por ex. pedaços de madeira, restos de materiais)	• Remover corpos estranhos	185
	Filtro grosseiro sujo	• Limpar ou substituir filtro grosseiro	
	Rodo fixomat incorretamente colocado	• Ajustar o rodo fixomat • Ajustar a lâmina	

Dados técnicos

Máquina	vacumat 44T		
Voltagem	220-240V~	120V~	AC
Frequência	50-60	60	Hz
Potência nominal	1900	1600	W
Medidas (C x L x A)	83 x 53 x 93		cm
Comprimento do cabo principal	15		m
Peso da máquina máximo em estado de prontidão operacional	23		kg
Capacidade do tanque molhado/seco +/- 5%	44 / 44		l

Valores apurados de acordo com a IEC 60335-2-69			
Nível de pressão acústica LpA	73		dB(A)
Instabilidade KpA	4		dB(A)
Valor total de vibração	<2.5		m/s ²
Instabilidade K	0,25		m/s ²
Protegido contra salpicos de água	IPX4		
Classe de proteção	II	I	

Acessórios

N.º	artigo
8504480	Conjunto premium de aspiração de líquidos composto por: Mangueira de sucção completa com 2,2 m, tubo de sucção, conector angular, bocal para lâminas fixas
8504490	Conjunto padrão de aspiração de líquidos composto por: Mangueira de sucção completa com 2,2 m, tubo de sucção, bocal de plástico com lâminas fixas
8505500	Filtro de pano com anel
	Bocal universal do pó 30 cm (cor de laranja), cesto do filtro, filtro de pano

Transporte



Nota:

Transporte a máquina na vertical.



Nota:

Ao fazê-lo, certifique-se de que a máquina está presa com cintas e bem fixada no veículo de transporte.

Eliminação



Nota:

Depois de desmantelada, a máquina e os acessórios devem ser reciclados de modo correto, em conformidade com as normas nacionais. O seu representante da assistência técnica Diversey pode ajudá-lo na tarefa.

Vista geral

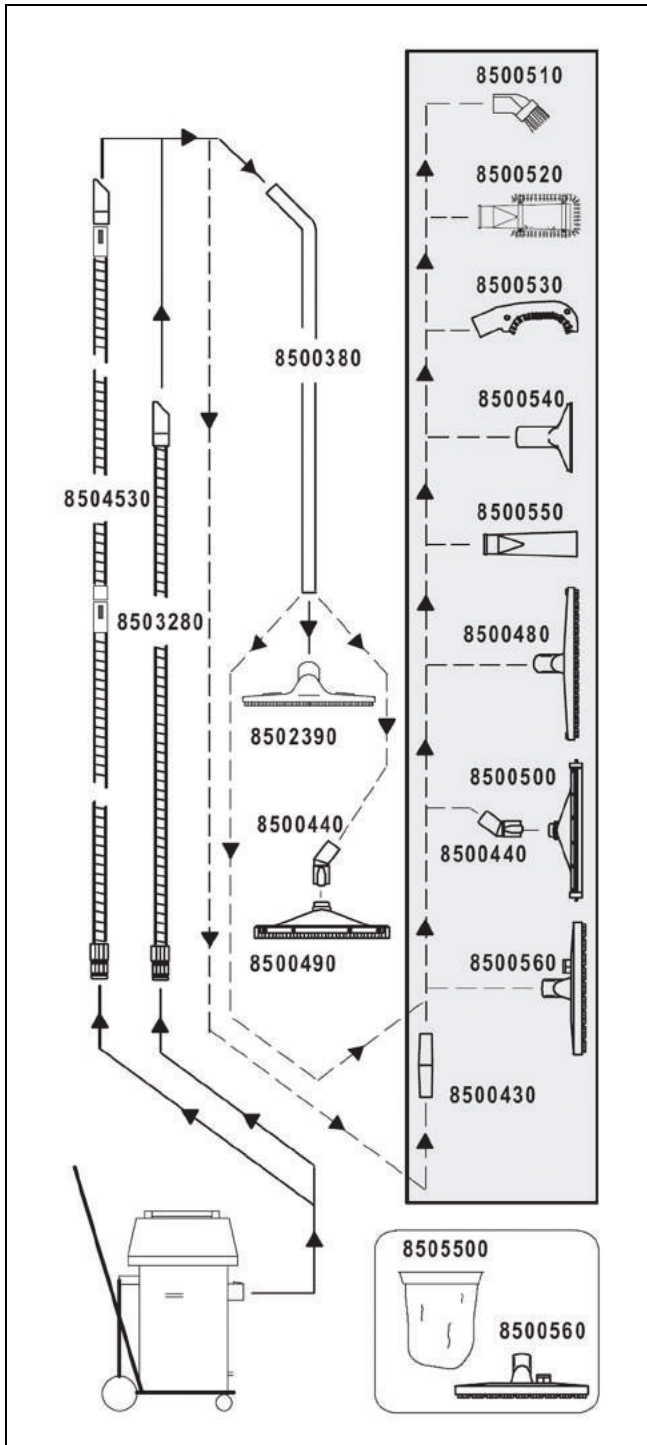

Traducere a instrucțiunilor originale de utilizare

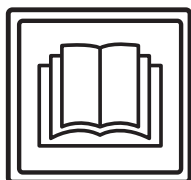

ATENȚIE!

Înainte de prima punere în funcțiune citiți cu atenție instrucțiunile de utilizare și cele de siguranță pentru mașină.

Păstrați instrucțiunile de utilizare într-un loc sigur și ușor accesibil pentru a putea fi consultate în orice moment.

Legendă:



Avertizare:

Acest simbol indică informații importante. Nerespectarea acestor indicații poate pune în pericol siguranța persoanelor și / sau poate cauza pagube materiale semnificative!



Atenție:

Acest simbol indică informații importante. Nerespectarea acestor indicații poate duce la defecțiuni și pagube materiale!



Indicație:

Acest simbol indică informații importante în legătură cu utilizarea eficientă a produsului. Nerespectarea acestor indicații poate duce la defecțiuni!

- Conține indicații privind pașii de lucru, care trebuie urmați succesiv.

Cuprins

Instrucțiuni privind siguranța	192
Produse de curățare	193
Documente extinse	194
Prezentare construcție	195
Înainte de punerea în funcțiune	196
Începerea lucrului	197
Lucrări de încheiere	197
Terminarea lucrului	198
Service, întreținere și îngrijire	198
Defecțiuni	199
Informații tehnice	199
Accesorii	200
Transportul	200
Evacuarea la deșeuri	200
Prezentare de ansamblu	201

Utilizarea conform destinației

Mașina este destinată utilizării profesionale (de exemplu în hoteluri, școli, spitale, fabrici, centre comerciale, săli de sport, birouri ș.a.).

Cu respectarea strictă a acestor instrucțiuni de utilizare, tehnicile de aplicare menționate la pagina 196 se aplică tipurilor individuale.

Aceste mașini sunt concepute exclusiv pentru utilizarea în spații interioare.



Atenție:

Curățarea umedă a pardoselilor din parchet și material stratificat cu această mașină se face pe propriul risc.



Avertizare:

Modificări ale mașinii neautorizate de Diversey duc la anularea valabilității marcajelor de siguranță și a certificatului de conformitate CE. Utilizarea mașinii neconformă cu destinația poate produce accidentarea de persoane, deteriorarea mașinii și a zonei prelucrate. În astfel de cazuri se anulează orice pretenții de garanție sau de efectuare a unor eventuale lucrări în garanție.

Instrucțiuni privind siguranța

Mașinile TASKI, având în vedere modul de fabricație și soluția constructivă aleasă sunt în conformitate cu Directivele UE referitoare la siguranță și sănătate aplicabile și, drept urmare, poartă marcajul CE.



Avertizare:

Această mașină poate fi utilizată doar de către persoane care au fost instruite corespunzător cu privire la utilizarea mașinii sau care și-au dovedit abilitățile cu privire la utilizarea acesteia și care sunt autorizate în mod explicit să o utilizeze.



Avertizare:

Mașina nu trebuie utilizată de persoane cu capacități psihice, senzoriale sau mentale limitate, inclusiv de către copii, sau cu deficiențe de experiență și cunoștințe.

Copiii trebuie supravegheați pentru a se asigura faptul că nu se joacă cu mașina.



Avertizare:

Această mașină nu trebuie utilizată în spații unde sunt depozitate sau prelucrate substanțe explozibile și ușor inflamabile (de exemplu benzină, solvenți, combustibil pentru încălzire, praf etc.).

Componentele electrice sau mecanice pot duce la aprinderea acestor materiale.



Avertizare:

Nu este permisă utilizarea mașinii pentru aspirarea substanțelor otrăvitoare, dăunătoare sănătății, corozive sau iritante (de exemplu pulberi periculoase etc.) sau a lichidelor inflamabile. Sistemul de filtrare nu reține suficient materialele de acest fel.

O posibilă afectare a sănătății utilizatorului sau a terților nu poate fi exclusă.



Avertizare:

Acordați atenție condițiilor locale precum și terților și copiilor! Mai ales în apropierea zonelor cu vizibilitate limitată, de exemplu înainte de uși sau curbe, trebuie redusă viteza.

**Avertizare:**

Nu este permisă transportarea altor persoane sau obiecte cu această mașină.

**Avertizare:**

La apariția unei erori în funcționare, a unei defecțiuni precum și după o coliziune sau o răsturnare, mașina trebuie verificată de un specialist autorizat înainte de a fi pusă din nou în funcțiune. Același lucru este valabil dacă mașina a fost lăsată în aer liber, a fost scufundată în apă, respectiv a fost expusă umezelii.

**Avertizare:**

În cazul deteriorării unor părți componente relevante pentru siguranță, precum capacul periiilor, cablul electric sau capace care permit accesul la piesele sub tensiune, funcționarea mașinii va fi imediat întreruptă!

**Avertizare:**

Mașina nu poate fi oprită, parcată sau depozitată pe suprafețe înclinate.

**Avertizare:**

Mașina trebuie oprită și cablul de alimentare trebuie scos din priză în cazul oricăror lucrări efectuate la mașină.

**Avertizare:**

Verificați cu regularitate cablul de alimentare, să nu prezinte defecte sau deteriorări și scoateți mașina din funcțiune, dacă aceasta nu este într-o stare ireproșabilă. În asemenea cazuri însărcinați un tehnician autorizat să o repare.

**Atenție:**

Mașina trebuie ferită de o utilizare neautorizată. De aceea, depozitați mașina într-o încăpere încuiată, înainte de a vă îndepărta de ea.

**Atenție:**

Este permisă depozitarea și utilizarea mașinii numai într-un spațiu uscat, fără praf, la temperaturi între +10 °C / + 50 °F și +35 °C / + 95 °F.

**Atenție:**

Este permisă efectuarea de lucrări de reparație la părțile mecanice sau electrice ale mașinii numai de către tehnicienii autorizați, care cunosc toate prevederile de siguranță relevante.

**Atenție:**

Se pot folosi numai scule (perii, discuri sau similare) specificate în aceste instrucțiuni de utilizare la capitolul accesorii, sau scule care au fost recomandate de către consilierul TASKI. Alte scule pot afecta siguranța și funcțiile mașinii.

**Atenție:**

Prevederile naționale privind protecția persoanelor și evitarea accidentelor precum și indicațiile producătorilor pentru utilizarea detergenților trebuie respectate în mod consecvent.

**Atenție:**

Este interzisă conectarea sau deconectarea de la priză a cablului de alimentare cu mâinile umede!

**Atenție:**

Verificați dacă tensiunea de alimentare indicată pe plăcuța cu date tehnice a echipamentului este aceeași cu cea de la priza de alimentare!

**Atenție:**

Evitați deteriorarea cablului de alimentare provocată de strivire, tragere, căldură, ulei sau margini ascuțite!

**Atenție:**

Opriiți imediat agregatul de aspirație dacă din mașină iese spumă sau lichid!

**Atenție:**

Mașinile și aparatele TASKI sunt construite în așa fel încât, conform stadiului actual al științei, poate fi exclusă o punere în pericol a sănătății prin emisiile de zgomot sau prin vibrațiile generate.

A se vedea informații tehnice de la pagina 199

Produse de curățare**Indicație:**

Mașinile TASKI sunt construite în așa fel încât să obțină rezultate optime de curățare cu produsele de curățare TASKI. Alte produse de curățare pot duce la defecțiuni în funcționare, la defectarea mașinii sau la afectarea mediului. Din această cauză, recomandăm exclusiv utilizarea produselor de curățare TASKI. Defecțiunile care apar din cauza produselor de curățare inadecvate nu sunt acoperite de garanție.

Pentru informații suplimentare, vă rugăm să vă adresați partenerilor service TASKI.

Documente extinse



Indicație:

Schema electrică pentru această mașină o găsiți în lista cu piese de schimb.

Contactați serviciul clienți pentru informații suplimentare.

Prezentare construcție

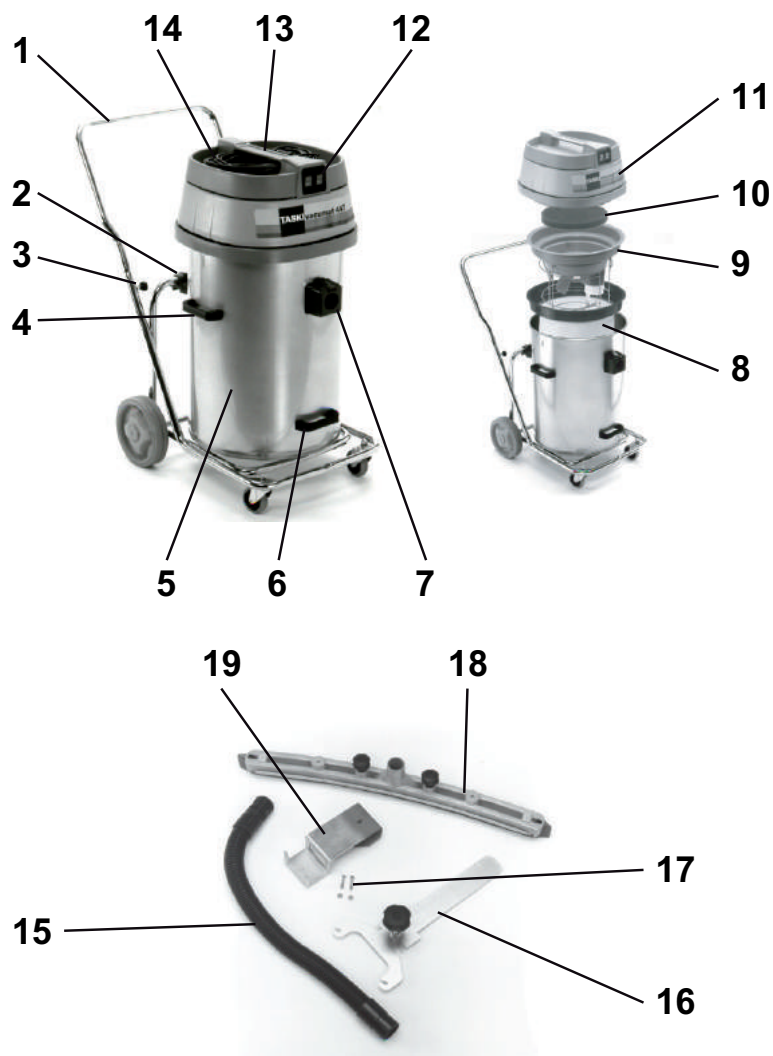

- 1 Șasiu basculant mobil cu etrier de șoc
- 2 Suport basculant
- 3 Șuruburi cu rozetă (fixarea etrierului de șoc)
- 4 Mânere laterale de transport (pentru ridicarea și transportul cazanului)
- 5 Cazan
- 6 Mâner de ridicare pentru bascularea cazanului
- 7 Ștuț de aspirație
- 8 Filtru textil cu inel
- 9 Ansamblu plutitor
- 10 Amortizor de zgomot
- 11 Parte superioară aspirator
- 12 Întrerupător pornit/oprit (în funcție de necesarul de putere numai unul sau ambele motoare)
- 13 Mâner mașină
- 14 Cablu de alimentare
- 15 Furtun de aspirație
- 16 Suport pentru duza Fixomat
- 17 Șuruburi de fixare
- 18 Duza Fixomat
- 19 Dispozitiv de susținere pentru duza Fixomat

RO

Înainte de punerea în funcțiune

Aspirarea cu apă folosind setul de aspirație umedă

- Poziționați etrierul de șoc în capătul țevii șasiului basculant mobil și strângeți șuruburile cu rozetă.
- Ridicați partea superioară a aspiratorului.

Verificați dacă este montat ansamblul plutitor; în caz contrar:

- scoateți ansamblul pentru aspirare uscată și sacul de hârtie cu filtru dublu.
- îndepărtați toate resturile de murdărie din cazan.
- Introduceți ansamblul plutitor.

Ștuțul de aspirație trebuie să fie în mijlocul ambelor bare de ghidare ale ansamblului plutitor.

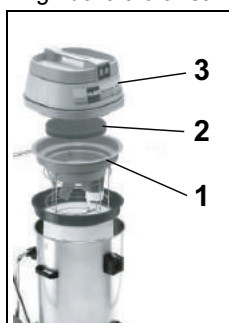

- Asamblați mașina ca în figură: (1. Ansamblu plutitor, 2. Amortizor de zgomot, 3. Parte superioară aspirator).



Atenție:

Controlați dacă partea superioară a aspiratorului este poziționată corect pe cazan.

- Asamblați setul de aspirație umedă.
- Introduceți furtunul de aspirație pe ștuțul de aspirație.

Aspirarea cu apă folosind duza Fixomat (opțiune)



- Împingeți ambele manete ale cadrului spre exterior.
- Țineți de mânerul lateral de transport și scoateți cazanul din șasiul basculant mobil.

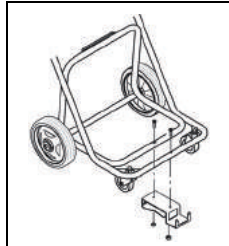

- Montați dispozitivul de susținere pentru duza Fixomat pe șasiul basculant mobil.
- Așezați la loc cazanul pe șasiul basculant mobil și împingeți din nou manetele de înclichetare ale cadrului spre interior.



- Împingeți suportul pentru duza Fixomat în degajarea prevăzută în acest scop și înclichetați-l.

Duza Fixomat este în poziția de parcare.

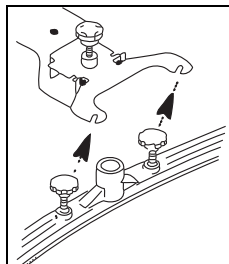

- Montați duza de aspirație și strângeți șuruburile.

Șaiba suport trebuie să fie deasupra sistemului de suspensie a duzei de aspirație.

- Racordați ștuțul de aspirație și duza Fixomat la furtun.
- Ridicați și împingeți spre spate la maximum suportul pentru duza Fixomat și coborâți apoi duza Fixomat.

Duza Fixomat este în poziția de lucru.

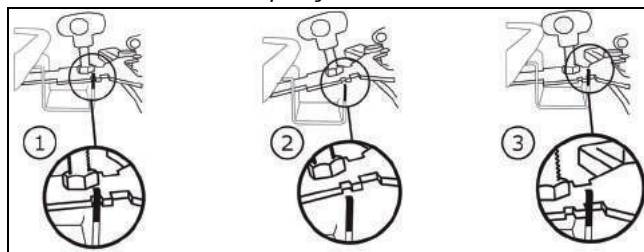

Aspirarea uscată



Atenție:

Această mașină nu poate fi utilizată fără filtru textil.



Indicație:

Duza Fixomat este inadecvată pentru aspirarea uscată.



Indicație:

Accesoriile pentru aspirarea uscată le găsiți la pagina 200 a acestor instrucțiuni de utilizare.

Verificați dacă este montat coșul filtrant; în caz contrar:

- scoateți ansamblul plutitor.
- îndepărtați toate resturile de murdărie din cazan.
- spălați cazanul cu apă și lăsați-l să se usuce.
- Montați filtrul textil cu inel.

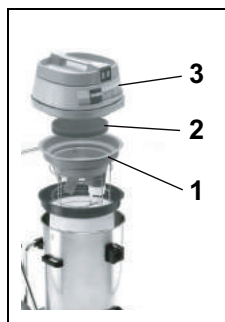

- Asamblați mașina ca în figură: (1. Ansamblu plutitor, 2. Amortizor de zgomot, 3. Parte superioară aspirator).

Ștuțul de aspirație trebuie să fie în mijlocul ambelor bare de ghidare ale ansamblului plutitor.

- Introduceți apoi furtunul de aspirație în ștuțul de aspirație.

Moduri de utilizare

Mașină	vacumat 44T
Curățare umedă	da
Curățare uscată	da
Curățare parchet și parchet laminat	nu

Începerea lucrului

Aspirarea uscată și aspirarea cu apă



Atenție:

Nu aspirați obiecte cum ar fi piese metalice, șuruburi, etc. Acestea pot deteriora mașina!

- Introduceți ștecherul în priză și acționați întrerupătorul pornit/oprit.



Atenție:

Dacă la aspirarea umedă se atinge conținutul nominal, plutitorul întrerupe aerul de aspirație.

Nu se mai preia lichid și aspiratorul trebuie oprit și golit.

Lucrări de încheiere

Aspirarea cu apă

- Ridicați și împingeți spre spate la maximum suportul pentru duza Fixomat și coborâți apoi duza Fixomat.

Duza Fixomat este în poziția de parcare.

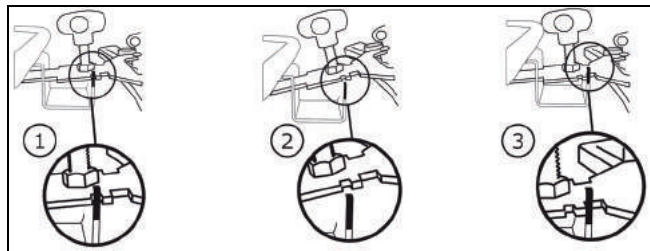

- Apăsați sistemul de blocare și scoateți furtunul de aspirație de pe ștuțul de aspirație.
- Slăbiți șuruburile de fixare de la duza de aspirație.
- Demontați duza de aspirație și strângeți șuruburile.
- Curățați duza Fixomat sub apă curgătoare, cu ajutorul unei perii.
- Ridicați partea superioară a aspiratorului și scoateți ansamblul plutitor.

Aspirarea uscată



- Țineți cu o mână inelul filtrului textil.
 - Cu cealaltă mână prindeți eclisa de la fundul filtrului textil și scuturați-l ușor.
- În acest fel, praful cade fără turbioane pe fundul cazanului.*

- Aspirați filtrul textil cu un alt aspirator.



Indicație:

Murdăria aspirată trebuie eliminată la deșeurile conform reglementărilor naționale.



Atenție:

Mașina poate fi utilizată numai cu un filtru textil funcțional!

Înlocuiți filtrele textile puternic uzate și defecte.

Funcția de basculare



- Țineți de șasiul mobil și basculați cazanul pentru golire.

Funcția de susținere



- Împingeți ambele manete de înclinetare spre exterior.
- Goliți cazanul.

- Spălați cazanul și ansamblul plutitor.

După fiecare utilizare, trebuie efectuată o operație de întreținere la ansamblul plutitor.

- Reasamblați mașina.

Curățarea ansamblului plutitor



- Scoateți filtrul grosier (negru) și clătiți-l în apă curgătoare.

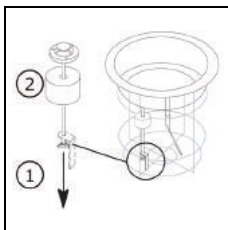

- Deșurubați piulițele fluture. Plutitorul poate fi scos acum de pe tija filetată.
- Curățați temeinic plutitorul și ventilul.*

- Verificați dacă plutitorul nu este deteriorat.
- Introduceți plutitorul pe bara filetată și înșurubați piulițele fluture.
- Verificați:
 - dacă plutitorul se deplasează ușor în sus și în jos.
 - dacă plutitorul acoperă (etanșează) complet ansamblul plutitorului



Atenție:

Mașina nu poate fi utilizată fără filtru grosier!

RO

Terminarea lucrului

- Opriți mașina (întrerupătorul pornit/oprit) și scoateți ștecherul din priză.

Curățarea mașinii



Atenție:

Nu curățați niciodată mașina cu un aparat de curățare la înaltă presiune sau cu jet de apă.

Apa care pătrunde în mașină poate provoca deteriorări importante la părțile mecanice sau electrice.

- Ștergeți mașina cu o lavetă umedă.

Depozitarea / parcare mașinii (când nu se află în funcțiune)

- Înfășurați cablul de rețea.



Indicație:

Nu depozitați niciodată mașina în stare umedă. Înainte de asamblare, așteptați să se usuce.

Se poate astfel împiedica formarea mucegaiului și a mirosurilor neplăcute.

Service, întreținere și îngrijire

Întreținerea mașinii este o precondiție pentru o funcționare impecabilă și o perioadă de exploatare îndelungată.



Atenție:

Se pot folosi numai piese de schimb originale, marca TASKI; în caz contrar, echipamentul își pierde garanția!

Legendă:

- ◇ = după terminarea fiecărei curățări,
- ◇◇ = în fiecare săptămână, ◇◇◇ = în fiecare lună,
- ⊗ = lampă service

Activitate	◇	◇◇	◇◇◇	⊗	Pagina
Curățare scule	•				
Curățare / înlocuire filtru grosier		•			
Curățare / înlocuire filtru textil		•			
Curățare protecție la supraumplere cazan / plutitor. (asigurați-vă că plutitorul se deplasează ușor în sus și jos în poziția de lucru)	•				
Curățare mașină cu lavetă umedă	•				

Intervale de întreținere

Mașinile TASKI sunt mașini de foarte bună calitate, care au fost verificate în fabrică și de către inspectori autorizați în privința siguranței. Piesele electrice și mecanice sunt supuse, după o perioadă mai lungă de utilizare, uzurii și îmbătrânirii.

- Pentru a asigura fiabilitatea și disponibilitatea mașinii, reviziile trebuie efectuate după 500 ore de funcționare sau cel puțin o dată pe an.



Indicație:

În condiții de funcționare extreme ?i/ sau în cazul în care întreținerea este insuficientă, sunt necesare perioade de întreținere mai scurte.

Serviciul clienți

Dacă ne contactați în legătură cu o defecțiune în funcționare sau cu o comandă, comunicați-ne întotdeauna denumirea de tip și numărul mașinii.

Aceste informații le găsiți pe plăcuța de identificare a mașinii dumneavoastră. Pe ultima pagină a acestor instrucțiuni de utilizare găsiți adresa celui mai apropiat partener de service TASKI.

Defecțiuni

Defecțiune	Cauze posibile	Remedierea defecțiunii	Pagina
Mașina nu poate fi pornită	Mașina este oprită	• Se acționează întrerupătorul pornit/oprit	195
	Ștecherul nu este în priză	• Introduceți ștecherul în priza de alimentare.	195
	Cablul de alimentare este defect	• Înlocuiți cablul de alimentare	
	Întrerupătorul pornit/oprit este defect	• Se apelează la partenerul de servicii	
	Motorul nu se rotește	• Se apelează la partenerul de servicii	
Din mașină iese spumă sau lichid	Plutitorul nu este funcțional	<ul style="list-style-type: none"> • Se deconectează întrerupătorul pornit/oprit • Verificați dacă plutitorul este funcțional • Remediați cauza defecțiunii 	195
Pardoseala rămâne udă Apa murdă nu este absorbită	Cazanul este plin	• Se golește cazanul	195
	Duza Fixomat nu este bine reglată	<ul style="list-style-type: none"> • Se reglează duza Fixomat • Se reglează lamela 	195
Mașina nu aspiră bine	Cazanul este plin	• Se golește cazanul	195
	Filtru textil murdar	• Se curăță sau se înlocuiește filtrul textil	195
	Filtru disc murdar	• Se înlocuiește filtrul disc	195
	Furtunul sau duza pentru praf sunt înfundate (de exemplu bucăți de lemn, resturi de materiale)	• Se îndepărtează corpurile străine	195
	Filtru grosier murdar	• Se curăță sau se înlocuiește filtrul grosier	
	Duza Fixomat nu este bine reglată	<ul style="list-style-type: none"> • Se reglează duza Fixomat • Se reglează lamela 	

Informații tehnice

mașină	vacumat 44T		
Tensiune nominală	220-240V~	120V~	c.a.
Frecvență	50-60	60	Hz
Putere nominală	1900	1600	W
Dimensiuni (L x l x H)	83 x 53 x 93		cm
Lungime cablu de rețea	15		m
Greutate mașină pregătită de funcționare, maximum	23		kg
Volum cazan uscat / umed +/- 5%	44 / 44		litri

RO

Valori determinate conform normei IEC 60335-2-69			
Nivel de presiune sonoră LpA	73		dB(A)
Incertitudine KpA	4		dB(A)
Valoarea totală vibrații	<2.5		m/s ²
Incertitudine K	0.25		m/s ²
Protecție stropire cu apă	IPX4		
Clasă de protecție	II	I	

Accesorii

Nr.	Articol
8504480	Set aspirație umedă Premium format din: furtun de aspirație de 2,2 m complet, tijă de aspirație, cuplaj unghiular, duză pentru lamele rigide
8504490	Set aspirație umedă standard format din: furtun de aspirație de 2,2 m complet, tijă de aspirație, duză din plastic cu lamele rigide
8505500	Filtru textil cu inel
	Duză universală pentru praf de 30 cm (portocalie), coș filtrant, filtru textil

Transportul

Indicație:



Transportați mașina în poziție verticală.

Indicație:



Aveți grijă ca mașina să fie legată strâns și bine asigurată pe mijlocul de transport.

Evacuarea la deșeuri

Indicație:



După terminarea duratei sale de viață, mașina și accesoriile vor fi evacuate la deșeuri în mod corespunzător, conform prevederilor naționale. Partenerul dumneavoastră de service Diversey vă poate ajuta.

Prezentare de ansamblu

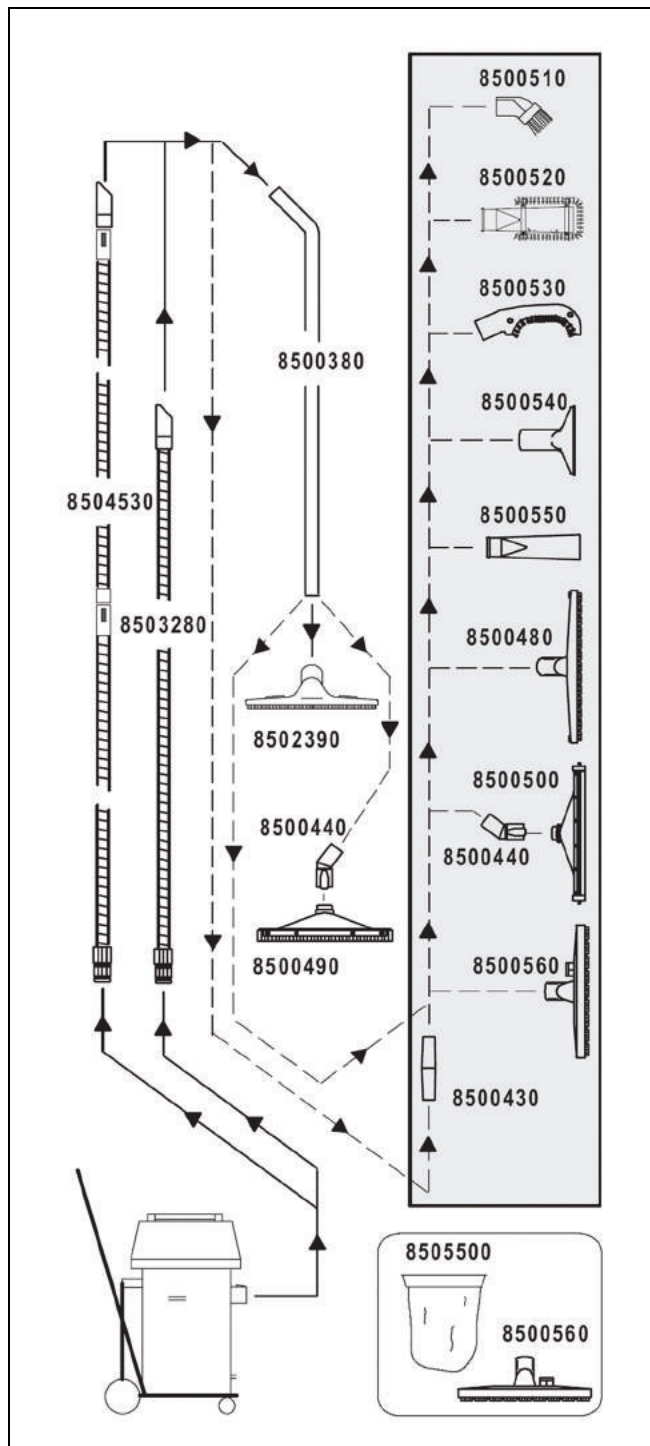

RO

Preklad originálneho návodu na používanie

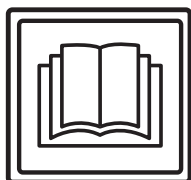

OPATRNE!

Pred prvým použitím si bezpodmienečne prečítajte návod na používanie a bezpečnostné pokyny.

Návod na používanie si odložte, aby bol vždy kedykoľvek k dispozícii.

Symbody a ich význam



Nebezpečenstvo:

Tento symbol upozorňuje na dôležité informácie. Označuje dôležité pokyny, ktorých nedodržanie môže spôsobiť ohrozenie osôb a/alebo rozsiahle vecné škody!



Upozornenie:

Tento symbol upozorňuje na dôležité informácie. Nedodržanie týchto pokynov môže viesť k poruchám a vecným škodám!



Poznámka:

Tento symbol upozorňuje na dôležité informácie v súvislosti s efektívnym využívaním výrobku. Nedodržanie týchto pokynov môže viesť k poruchám!

• Obsahuje pokyny k pracovným krokom, ktoré musíte vykonať za sebou.

Obsah

Bezpečnostné pokyny	202
Čistiace prostriedky	203
Rozšírená dokumentácia	203
Prehľad konštrukcie stroja	204
Pred používaním	205
Začatie práce	206
Práce na záver	206
Ukončenie práce	207
Servis, údržba a ošetrovanie	207
Poruchy	208
Technické parametre	208
Príslušenstvo	209
Preprava	209
Likvidácia	209
Prehľad príslušenstva	210

Určené použitie stroja

Stroj je určený pre priemyslové využitie (napr. v hoteloch, školách, nemocniciach, továrňach, nákupných centrách, športových halách, kanceláriách a pod.).

Pri prísnom dodržiavaní tohto návodu na používanie platia pre jednotlivé typy techniky používania, uvedené na strane 205. Tieto stroje sú koncipované výlučne pre používanie v interiéri.



Upozornenie:

Mokrú čistenie parkiet a laminátových podláh s týmto strojom sa vykonáva na vlastné riziko.



Nebezpečenstvo:

Zmeny stroja, neschválené spoločnosťou Diversey, môžu viesť k zániku platnosti bezpečnostnej značky a zhody CE. Používanie stroja v rozpore s určeným účelom môže viesť k zraneniam osôb, poškodeniu stroja a pracovného prostredia. V takýchto prípadoch spravidla zanikajú akékoľvek nároky, vyplývajúce zo záruky.

Bezpečnostné pokyny

Stroje TASKI svojou koncepciou a konštrukciou zodpovedajú príslušným základným bezpečnostným a zdravotným požiadavkám smerníc ES, a preto sú označené symbolom CE.



Nebezpečenstvo:

Stroj môžu používať iba osoby, ktoré sú primerane poučené o jeho používaní, alebo preukázali svoje schopnosti na jeho obsluhu, a sú výslovne poverené jeho používaním.



Nebezpečenstvo:

Stroj nesmú používať osoby (vrátane detí) so zníženými fyzickými, zmyslovými alebo duševnými schopnosťami, alebo s nedostatkom skúseností a znalostí.

Deti musia byť pod dozorom, aby sa so strojom nehrali.



Nebezpečenstvo:

Stroj sa nesmie používať v priestoroch, v ktorých sa skladujú alebo spracúvajú potenciálne výbušné a ľahko zápalné látky (napr. benzín, rozpúšťadlá, vykurovací olej, prach, atď.).

Elektrické alebo mechanické komponenty by mohli spôsobiť vznietenie týchto látok.



Nebezpečenstvo:

Stroj sa nesmie používať na nasávanie jedovatých, zdraviu škodlivých, žieravých a dráždivých látok (napr. nebezpečného prachu, atď.) alebo horľavých kvapalín. Filtračný systém látky tohto druhu dostatočne nefiltruje.

Nie je možné vylúčiť poškodenie zdravia používateľa a ďalších osôb.



Nebezpečenstvo:

Pri práci dbajte na miestne podmienky a dávajte pozor na ďalšie osoby a najmä deti! V blízkosti neprehľadných miest, ako napr. pred dverami alebo zákrutami, spoľte rýchlosť.



Nebezpečenstvo:

Na tomto stroji sa nesmú prepravovať žiadne ďalšie osoby ani predmety.

**Nebezpečenstvo:**

Pri výskyte chyby funkcie alebo poruchy, ako aj po zrážke alebo prevrhnutí, musí stroj pred jeho opätovným uvedením do prevádzky skontrolovať kvalifikovaný odborník. To isté platí, ak bol stroj ponechaný vonku, ponorený do vody, resp. vystavený vlhkosti.

**Nebezpečenstvo:**

Pri poškodení dielov dôležitých z hľadiska bezpečnosti, ako sú kryt kief, sieťová šnúra alebo kryty umožňujúce prístup k častiam pod prúdom, sa používanie stroja musí ihneď prerušiť!

**Nebezpečenstvo:**

Stroj sa nesmie odstaviť, zaparkovať alebo odkladať na naklonených plochách.

**Nebezpečenstvo:**

Pri akýchkoľvek prácach na stroji sa stroj musí vypnúť.

**Nebezpečenstvo:**

Sieťovú šnúru pravidelne kontrolujte z hľadiska možného poškodenia alebo príznakov starnutia a stroj nepoužívajte, ak nie je v bezchybnom stave, ale nechajte ho opraviť kvalifikovaným odborníkom!

**Upozornenie:**

Stroj chráňte pred neoprávneným používaním. Pred vzdialením sa od stroja stroj uschovajte v uzamknutom priestore.

**Upozornenie:**

Stroj sa smie používať a skladovať len v suchom, bezprašnom prostredí pri teplotách od +10 °C / + 50 °F do +35 °C / + 95 °F.

**Upozornenie:**

Opravy mechanických alebo elektrických častí stroja smú vykonávať len autorizovaní odborníci, oboznámení so všetkými príslušnými bezpečnostnými predpismi.

**Upozornenie:**

Smú sa používať výlučne nástroje (kefy, kotúče alebo podobné nástroje), ktoré sú uvedené medzi príslušenstvom v tomto návode na používanie, alebo ktoré odporučil poradca spoločnosti TASKI. Iné nástroje môžu ovplyvniť bezpečnosť a funkcie stroja.

**Upozornenie:**

Treba dodržiavať národné predpisy o ochrane osôb a o prevencii úrazov pri práci, ako aj údaje výrobcu o používaní čistiacich prostriedkov.

**Upozornenie:**

Zasúvať a vyťahovať zástrčku sieťovej šnúry mokrymi rukami je zakázané!

**Upozornenie:**

Skontrolujte, či menovité napätie, uvedené na typovom štítku, zodpovedá napätiu vo vašej sieti!

**Upozornenie:**

Dbajte na to, aby sa sieťová šnúra nepoškodila pricviknutím, ťahom alebo vysokými teplotami, olejmi a o ostré hrany!

**Upozornenie:**

Pri úniku peny alebo kvapaliny zo stroja ihneď vypnite odsávaciu jednotku!

**Upozornenie:**

Stroje a zariadenia TASKI sú konštruované tak, aby podľa súčasného stavu vývoja bolo možné vylúčiť ohrozenie zdravia emisiami hluku alebo vibráciami. Pozri technické parametre na strane 208.

Čistiace prostriedky**Poznámka:**

Stroje TASKI sú konštruované tak, aby spolu s čistiacimi prostriedkami TASKI dosahovali optimálne výsledky čistenia. Iné čistiace prostriedky môžu viesť k poruchám prevádzky a poškodeniu stroja alebo pracovného prostredia. Preto odporúčame používať výlučne čistiace prostriedky značky TASKI. Na poruchy spôsobené používaním nevhodných čistiacich prostriedkov sa záruka nevzťahuje.

Pre ďalšie informácie sa, prosím, obráťte na vášho servisného partnera TASKI.

Rozšírená dokumentácia**Poznámka:**

Schému elektrického zapojenia tohto stroja nájdete v zozname náhradných dielov. Pre ďalšie informácie sa obráťte na zákaznícky servis.

Prehľad konštrukcie stroja

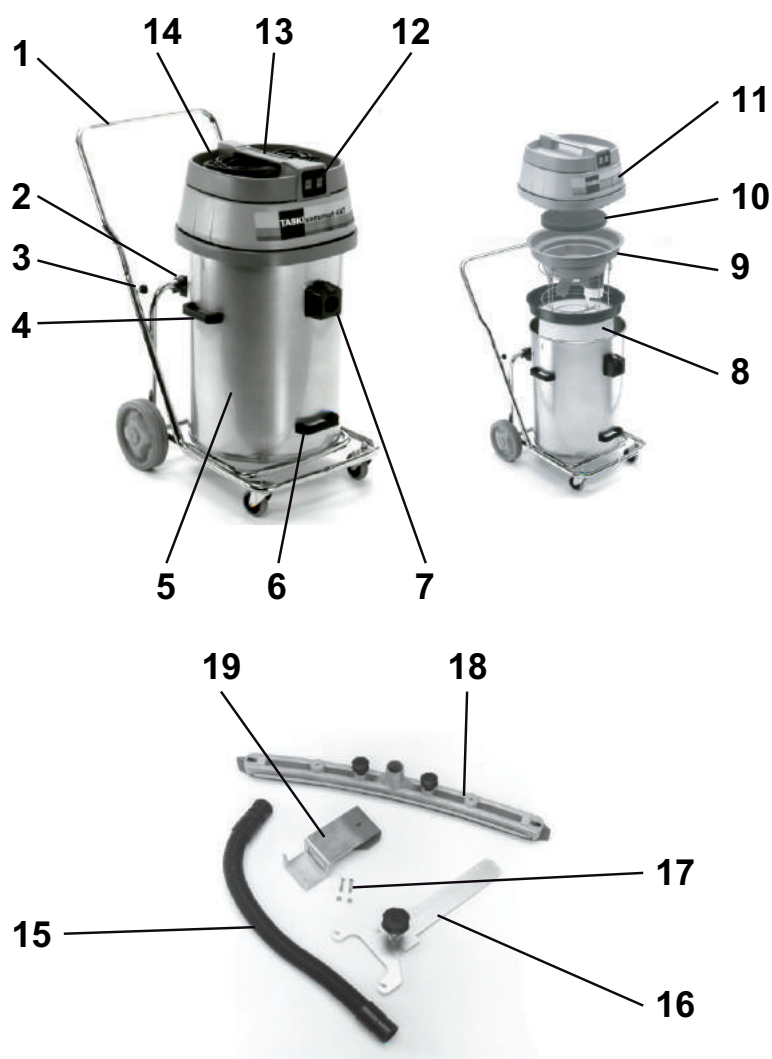

- 1 Vyklápačný podvozok so strmeňom proti nárazom
- 2 Držiak vyklápania
- 3 Skrutky s ružicami (upevnenie strmeňa proti nárazom)
- 4 Bočné držadlá na prenášanie (na zdvíhanie a prenášanie nádrže)
- 5 Nádrž
- 6 Držadlo na vyklápanie nádrže
- 7 Prívod
- 8 Filtračná látka s kruhom
- 9 Vložka s plavákom
- 10 Tímenie hluku
- 11 Veko vysávača
- 12 Spínač (podľa požadovaného výkonu iba pre jeden alebo obidva motory)
- 13 Držadlo stroja
- 14 Sieťová šnúra
- 15 Nasávací hadica
- 16 Držiak na hubicu Fixomat
- 17 Upevňovacie skrutky
- 18 Hubica Fixomat
- 19 Prípravok pre upevnenie hubice Fixomat

Pred používaním

Vysávanie vody so súpravou pre vysávanie za mokra

- Strmeň proti nárazom (nárazník) zasuňte do zakončenia rúry podvozka a skrutky s ružicami utiahnite.
- Veko vysávača odstráňte.

Skontrolujte, či je vložka s plavákom namontovaná. V opačnom prípade:

- vyberte vložku pre vysávanie za sucha a dvojvrstvé papierové vrecko na prach.
- z nádrže odstráňte prípadné zvyšky nečistôt.
- Do vysávača vložte vložku s plavákom.

Prívod musí byť v strede obidvoch vodiacich tyčí vložky s plavákom.

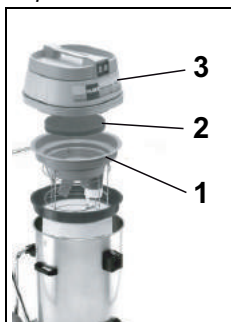

- Stroj zložte podľa vyobrazenia: (1. vložka s plavákom, 2. tlmenie hluku, 3. veko vysávača).



Upozornenie:

Skontrolujte, či veko vysávača správne dolieha na nádrž.

- Súpravu pre vysávanie za mokra zložte.
- Nasávaciu hadicu nasadte na prívod.

Vysávanie vody s hubicou Fixomat (voliteľná)



- Obidve západkové páčky posuňte smerom von.
- Bočné držadlá na prenášanie podržte a nádrž odstráňte z podvozka.

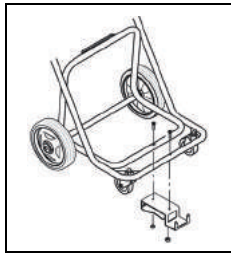

- Na podvozok namontujte prípravok pre upevnenie hubice Fixomat.
- Nádrž opäť postavte na podvozok a západkové páčky opäť posuňte smerom dnu.

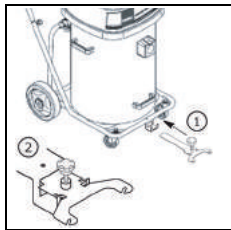

- Držiak hubice Fixomat zasuňte do príslušného otvoru a nechajte ho zapadnúť.
Hubica Fixomat je v parkovacej polohe.

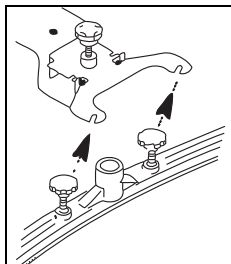

- Namontujte odsávaciu hubicu a skrutky utiahnite.
Svorníková podložka musí byť nad závesom odsávacej hubice.

- K hubici Fixomat a prívodu pripojte odsávaciu hadicu.
- Držiak hubice Fixomat zdvihnite a posuňte dozadu až na doraz a hubicu Fixomat spustite.

Hubica Fixomat je v pracovnej polohe.

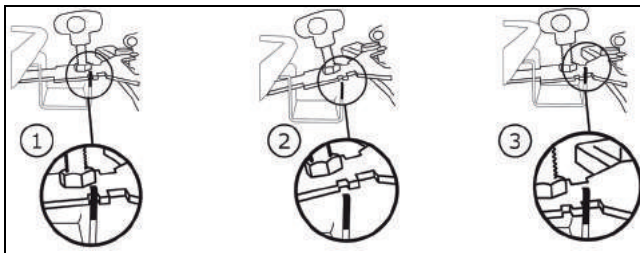

Vysávanie za sucha



Upozornenie:

Vysávač sa nesmie používať bez filtračnej látky.



Poznámka:

Hubica Fixomat nie je vhodná na vysávanie za sucha.



Poznámka:

Príslušenstvo na vysávanie za sucha nájdete na strane 209 tohto návodu na použitie.

Skontrolujte, či je nasadený filtračný kôš. V opačnom prípade:

- vyberte vložku s plavákom.
- z nádrže odstráňte prípadné zvyšky nečistôt.
- nádrž vypláchnite vodou a nechajte ju vyschnúť.



- Nasadte filtračnú látku s kruhom.

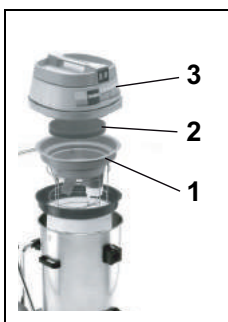

- Stroj zložte podľa vyobrazenia: (1. vložka s plavákom, 2. tlmenie hluku, 3. veko vysávača).

Prívod musí byť v strede obidvoch vodiacich tyčí vložky s plavákom.

- Nasávaciu hadicu nasadte na prívod.

Postup použitia

Stroj	vacumat 44T
Vysávanie za mokra	áno
Vysávanie za sucha	áno
Vysávanie parkiet a laminátových podláh	nie

SK

Začatie práce

Vysávanie za sucha a vysávanie vody



Upozornenie:

S vysávačom nevysávajte kovy, skrutky, atď. Môžu stroj poškodiť!

- Zástrčku sieťovej šnúry pripojte do zásuvky a stlačte spínač.



Upozornenie:

Po dosiahnutí menovitého objemu nádoby pri vysávaní za mokra plavák preruší prietok odsávacieho vzduchu.

Vysávač už nebude vysávať žiadne kvapaliny, musí sa vypnúť a nádoba vyprázdniť.

Práce na záver

Vysávanie vody

- Držiak hubice Fixomat zdvihnite a posuňte dozadu až na doraz a hubicu Fixomat spustíte.

Hubica Fixomat je v parkovacej polohe.

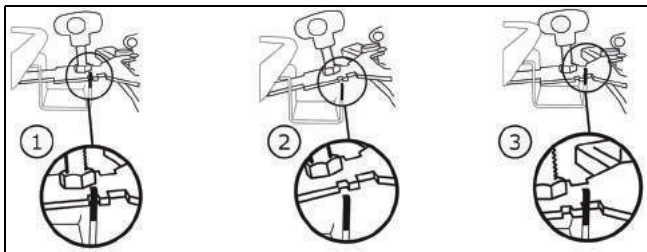

- Aretáciu stlačte a nasávaciu hadicu stiahnite z prívodu.
- Upevňovacie skrutky na odsávacej hubici uvoľnite.
- Odsávaciu hubicu demontujte a skrutky utiahnite.
- Hubicu Fixomat vyčistite kefou pod tečúcou vodou.
- Veko vysávača odstráňte a vložku s plavákom vyberte.

Vysávanie za sucha



- Kruh filtračnej látky pevne pridržite rukou.
- Druhou rukou uchopte jazýček na dne filtračnej látky a zľahka ju vytrasite.

Týmto spôsobom sa z filtračnej tkaniny odstráni usadený prach, ktorý bez rozvrienia spadne na dno nádoby (hrnca).

- Filtračnú látku povysávajte druhým vysávačom.



Poznámka:

Vysaté nečistoty, zachytené v nádobe na prach, sa musia zlikvidovať v súlade s národnými predpismi.



Upozornenie:

Vysávač sa smie používať iba s funkčnou filtračnou látkou!

Silne opotrebovanú alebo poškodenú filtračnú látku vymeňte.

Funkcia vyklápania



- Podvozok pridržite a nádrž pre vyprázdnenie vyklopte.

Prenášanie



- Obidve západkové páčky posuňte smerom von.
- Nádrž vyprázdniť.

- Nádrž a vložku s plavákom vypláchnite.
Vložka s plavákom sa po každom použití musí ošetriť.
- Stroj opäť zložte.

Čistenie vložky s plavákom



- Filter na hrubé nečistoty (čierny) vyberte a vyperte ho pod tečúcou vodou.

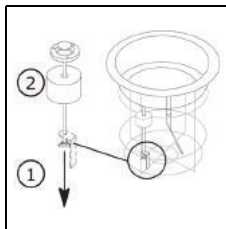

- Kρίdlovú maticu odskrutkujte. Plavák možno teraz stiahnuť z kotevnej skrutky.
Plavák a ventil dôkladne vyčistite.

- Skontrolujte, či plavák nie je poškodený.
- Plavák nasuňte na kotevnú skrutku a křídlovú maticu opäť naskrutkujte naspäť.
- Skontrolujte:
 - že plavák sa ľahko pohybuje nahor i nadol.
 - že plavák úplne zakrýva (utesňuje) vložku.



Upozornenie:

Vysávač sa nikdy nesmie používať bez filtra na hrubé nečistoty!

Ukončenie práce

- Stroj vypnite (vypínačom) a zástrčku sieťovej šnúry vytiahnite zo zásuvky.

Čistenie stroja



Upozornenie:

Stroj nikdy nečistite vysokotlakovým čističom alebo prúdom vody.

Voda, ktorá vnikne do stroja, môže spôsobiť závažné poškodenie mechanických alebo elektrických častí stroja.

- Stroj poutierajte vlhkou utierkou.

Skladovanie/parkovanie stroja (vypnutého)

- Sieťovú šnúru voľne zviňte.



Poznámka:

Stroj nikdy neodkladajte mokrý. Pred zložením ho nechajte vyschnúť.

Zabráni sa tým rastu plesní a nepríjemným zápachom.

Servis, údržba a ošetrovanie

Údržba stroja je predpokladom bezchybného fungovania a dlhej životnosti.



Upozornenie:

Smú sa používať iba originálne diely TASKI; v opačnom prípade zanikajú všetky nároky vyplývajúce so zárukou.

Význam symbolov:

- ◇ = pri každom ukončení čistenia, ◇◇ = každý týždeň,
◇◇◇ = každý mesiac, ⊗ = servisná kontrolka

Činnosť	◇	◇◇	◇◇◇	⊗	Strana
Vyčistenie nástroja	•				
Vyčistenie / výmena filtra na hrubé nečistoty		•			
Vyčistenie / výmena filtračnej látky		•			
Vyčistenie ochrany proti preplneniu nádrže / plaváka (presvedčte sa, že plavák sa v pracovnej polohe ľahko pohybuje nahor i nadol).	•				
Stroj očistite mokrou utierkou	•				

Intervaly údržby

Stroje TASKI sú vysokokvalitné stroje, ktoré boli v priebehu výroby skontrolované autorizovanými skúšobňami z hľadiska bezpečnosti. Elektrické a mechanické diely podliehajú po dlhšom čase používania opotrebovaniu a starnutiu.

- Pre zachovanie prevádzkovej bezpečnosti a pracovnej spôsobilosti sa musí po 500 pracovných hodinách alebo minimálne raz ročne vykonať servis.



Poznámka:

Pri mimoriadnom zaťažení a/alebo nedostatočnej údržbe stroja sú potrebné kratšie intervaly.

Zákaznícky servis

Pri komunikácii s nami v prípade porúch stroja alebo objednávky vždy uveďte typové označenie a číslo stroja.

Tieto údaje nájdete na typovom štítku stroja. Na poslednej strane tohto návodu na použitie nájdete adresu vášho najbližšieho servisného partnera TASKI.

Poruchy

Porucha	Možná príčina	Odstránenie	Strana
Stroj nefunguje, nedá sa zapnúť	Stroj je vypnutý.	• Spínač zapnite	204
	Zástrčka sieťovej šnúry nie je zasunutá do zásuvky	• Zástrčku sieťovej šnúry pripojte do zásuvky	204
	Poškodený hlavný prívodný kábel	• Hlavný prívodný kábel vymeňte	
	Chybný spínač	• Obráťte sa na servisného partnera	
	Motor sa neotáča	• Obráťte sa na servisného partnera	
Zo stroja vyteká pena alebo kvapalina	Nefunkčný plavák	• Spínač vypnite • Skontrolujte funkčnosť plaváka • Príčinu poruchy odstráňte	204
Podlaha ostáva mokrá Znečistená voda sa nenasáva	Nádrž je plná	• Nádrž vyprázdnite	204
	Hubica Fixomat nie je správne nastavená	• Hubicu Fixomat nastavte • Nastavte lamelu	204
Nedostatočný sací výkon	Nádrž je plná	• Nádrž vyprázdnite	204
	Znečistená filtračná látka	• Filtračnú látku vyčistite alebo vymeňte	204
	Znečistený filtračný disk	• Filtračný disk vymeňte	204
	Upchatá hadica alebo prachový nástavec (napr. kúskami dreva, zvyškami látky)	• Cudzie predmety odstráňte	204
	Znečistený filter na hrubé nečistoty	• Filter na hrubé nečistoty vyčistite alebo vymeňte	
	Hubica Fixomat nie je správne nastavená	• Hubicu Fixomat nastavte • Nastavte lamelu	

Technické parametre

Stroj	vacumat 44T		
Menovité napätie	220 – 240 V~	120V~	striedavý prúd
Frekvencia	50 – 60	60	Hz
Menovitý výkon	1900	1600	W
Rozmery (d x š x v)	83 x 53 x 93		cm
Dĺžka hlavného prívodného káblu	15		m
Maximálna hmotnosť stroja v pohotovostnom stave	23		kg
Objem nádoby s mokrým / suchým obsahom ±5 %	44 / 44		l

Zistené hodnoty podľa IEC 60335-2-69		
Hladina akustického tlaku LpA	73	dB(A)
Nepresnosť KpA	4	dB(A)
Celková hodnota vibrácií	< 2.5	m/s ²
Nepresnosť K	0,25	m/s ²
Ochrana proti rozstreku vody	IPX 4	
Ochranná trieda	II	I

Príslušenstvo

Č.	Výrobok
8504480	Súprava Premium pre vysávanie za mokra, obsahujúca: nasávaciu hadicu 2,2 m kompletnú, nasávaciu trubicu, koleno, hubicu pre tuhé lamely
8504490	Súprava Standard pre vysávanie za mokra, obsahujúca: nasávaciu hadicu 2,2 m kompletnú, nasávaciu trubicu, hubicu z plastu s tuhými lamelami
8505500	Filtračná látka s kruhom
	Univerzálny prachový nástavec, 30 cm (oranžový), filtračný kôš, filtračná látka

Preprava



Poznámka:

Stroj prepravujte postojáčky.



Poznámka:

Dbajte na to, aby bol stroj v transportnom vozidle pevne uviazaný a zaistený.

Likvidácia



Poznámka:

Stroj a príslušenstvo sa po vyradení musí odborne zlikvidovať v súlade s národnými predpismi. Váš servisný partner Diversey vám pri tom pomôže.

Prehľad príslušenstva

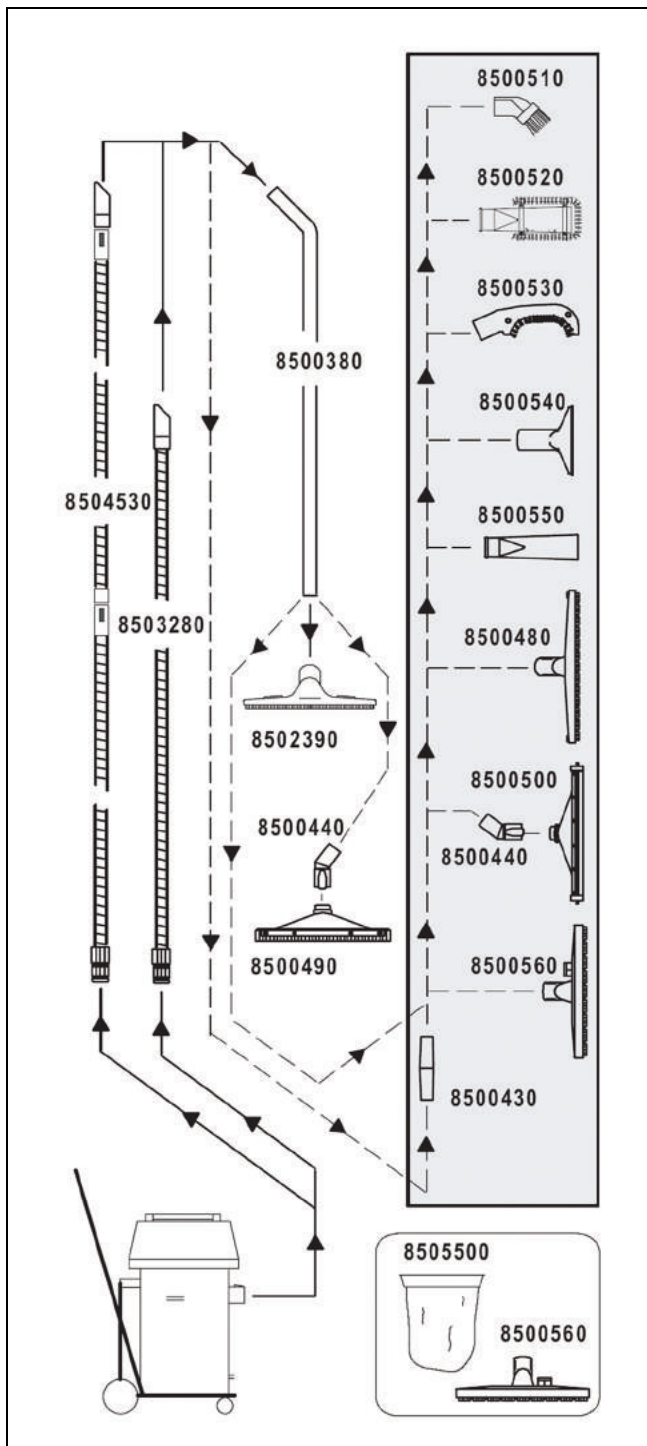

Prevod originalnih navodil za uporabo

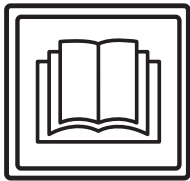

PREVIDNO!

Pred prvim zagonom obvezno preberite navodila za uporabo in varnostna navodila.

Navodila za uporabo skrbno shranite, tako da bodo vedno na dosegu in si jih boste lahko po potrebi znova ogledali.

Razlaga oznak



Nevarnost:

Ta simbol opozarja na pomembne informacije. Neupoštevanje teh opozoril lahko povzroči nevarnost za osebe in/ali obsežno materialno škodo!



Pozor:

Ta simbol opozarja na pomembne informacije. Neupoštevanje teh opozoril lahko povzroči motnje v delovanju in materialno škodo!



Opomba:

Ta simbol opozarja na pomembne informacije o učinkoviti uporabi izdelka. Neupoštevanje teh opozoril lahko povzroči motnje v delovanju!

Vsebuje navodila za delovne korake, ki jih morate izvajati v navedenem vrstnem redu.

Kazalo

Varnostna navodila	211
Izdelki za čiščenje	212
Razširjena dokumentacija	212
Pregled zgradbe	213
Pred zagonom	214
Pričetek dela	215
Zaključevanje dela	215
Zaključek dela	216
Servisiranje, vzdrževanje in nega	216
Motnje	217
Tehnični podatki	217
Pripomočki	218
Transport	218
Odstranjevanje	218
Pregled	219

Namen uporabe

Stroji so namenjeni profesionalni uporabi (npr. v hotelih, šolah, bolnišnicah, tovarnah, nakupovalnih središčih, telovadnicah, pisarnah ipd.).

Ob strogem upoštevanju teh navodil za uporabo veljajo za posamezne tipe tehnike uporabe, ki so navedene na strani 214. Ti stroji so zasnovani izključno za uporabo v notranjih prostorih.



Pozor:

Mokro čiščenje parketnih in laminatnih talnih oblog s tem strojem poteka na lastno odgovornost.



Nevarnost:

Pri spremembah stroja, ki jih ne odobri družba Diversey, se razveljavita varnostna oznaka in oznaka skladnosti CE. Nepravilna uporaba stroja lahko povzroči telesne poškodbe, okvare stroja in škodo v delovnem okolju. V teh primerih se praviloma razveljavijo vsaka garancija in morebitni garancijski zahtevki.

Varnostna navodila

Stroji TASKI zaradi svoje izvedbe in konstrukcije izpolnjujejo zadevne temeljne zahteve glede varnosti in zdravja, opredeljene v direktivah ES, in so zato opremljeni z oznako CE.



Nevarnost:

Stroj lahko uporabljajo samo osebe, ki so bile usposobljene za njegovo uporabo ali so dokazale ustrezne sposobnosti za njegovo upravljanje in so izrecno pooblaščenec za njegovo uporabo.



Nevarnost:

Stroja ne smejo uporabljati osebe z zmanjšanimi fizičnimi, senzoričnimi ali mentalnimi sposobnostmi oziroma osebe s pomanjkanjem izkušenj in znanj, vključno z otroki.

Otroke je treba nadzorovati in zagotoviti, da se s strojem ne igrajo.



Nevarnost:

Stroj se ne sme uporabljati v prostorih, kjer se skladiščijo ali obdelujejo eksplozivne ali lahko gorljive snovi (npr. bencin, topila, kurilno olje, prah ipd.).

Električne ali mehanske komponente lahko povzročijo vžig teh snovi.



Nevarnost:

Stroja ne uporabljajte za sesanje strupenih, zdravju škodljivih, jedkih in dražljivih snovi (npr. nevarnega prahu ipd.) ter vnetljivih tekočin. Filtrinski sistem ne prečisti zadostne količine takih snovi.

Morebitnih vplivov na zdravje uporabnika in tretjih oseb ni mogoče izključiti.



Nevarnost:

Bodite pozorni na okolico, npr. na prisotnost drugih oseb in otrok. Zlasti v bližini nepreglednih mest, npr. pred vrati ali zavoji, morate upočasniti hitrost stroja.



Nevarnost:

S tem strojem ni dovoljeno prevažati oseb ali predmetov.

**Nevarnost:**

Ob pojavu okvare ali napake v delovanju, po trku oziroma padcu mora stroj pred ponovnim zagonom pregledati pooblaščen serviser. Enako velja, če ste stroj pustili na prostem, ga potopili v vodo ali izpostavili vlagi.

**Nevarnost:**

Pri poškodbah delov, ki so pomembni za varnost, npr. pokrova krtač, omrežnega kabla ali pokrovov, ki omogočajo dostop do delov pod napetostjo, nemudoma prenehajte uporabljati stroj!

**Nevarnost:**

Stroja ne smete zaustavljati, odlagati ali skladiščiti na nagnjenih površinah.

**Nevarnost:**

Pri vseh delih, ki se na stroju izvajajo, mora biti stroj izklopljen.

**Nevarnost:**

Redno preverjajte omrežni kabel za morebitne napake ali spremembe in stroja ne zaganjajte, če ni v brezhibnem stanju, temveč naročite popravilo pri pooblaščenem serviserju.

**Pozor:**

Stroj je treba zavarovati pred nepooblaščenno uporabo. Preden se od stroja oddaljite, naj bo prostor, v katerem se stroj nahaja, zaklenjen.

**Pozor:**

Stroj je dovoljeno uporabljati in shranjevati samo v suhem okolju brez prahu, pri temperaturah od +10 °C / + 50 °F do + 35 °C / + 95 °F.

**Pozor:**

Popravila na mehanskih ali električnih delih stroja lahko izvajajo samo pooblaščen strokovnjaki, ki so seznanjeni z vsemi zadetnimi varnostnimi predpisi.

**Pozor:**

Dovoljeno je uporabljati izključno tisto orodje (krtače, blazinice ali podobno), ki je v teh navodilih za uporabo opredeljeno pod orodjem ali ki ga priporoči svetovalec za izdelke TASKI. Drugo orodje lahko poslabša varnost in delovanje stroja.

**Pozor:**

Dosledno je treba upoštevati nacionalne predpise za zaščito oseb in preprečevanje nesreč ter navedbe proizvajalca glede uporabe čistil.

**Pozor:**

Prepovedano je vtikati in iztikati omrežni vtičnik z mokrimi rokami.

**Pozor:**

Preverite, ali se nazivna napetosti, ki je navedena na tipski tablici, sklada z omrežno napetostjo pri vas.

**Pozor:**

Pazite, da se omrežni kabel ne poškoduje s stiskanjem, potegi ali zaradi vročine, z oljem in ostrimi robovi.

**Pozor:**

Sesalno enoto nemudoma izklopite, če iz stroja uhaja pena ali tekočina!

**Pozor:**

Stroji in naprave TASKI so zasnovani tako, da je mogoče skladno s trenutnim stanjem tehnike izključiti nevarnost za zdravje zaradi emisij hrupa ali tresljajev, ki jih oddajajo.

Oglejte si tehnične podatke na strani 217.

Izdelki za čiščenje**Opomba:**

Stroji TASKI so zasnovani tako, da skupaj z izdelki za čiščenje TASKI zagotavljajo optimalne rezultate čiščenja.

Drugi izdelki za čiščenje lahko povzročijo motnje v delovanju in poškodbe stroja ali delovnega okolja.

Zato priporočamo uporabo izključno izdelkov za čiščenje TASKI.

Garancija ne krije motenj, ki so posledica uporabe neustreznih izdelkov za čiščenje.

Za nadaljnje informacije se obrnite na servisnega partnerja družbe TASKI.

Razširjena dokumentacija**Opomba:**

Električno shemo tega stroja najdete na seznamu nadomestnih delov.

Za dodatne informacije se obrnite na službo za pomoč strankam.

Pregled zgradbe

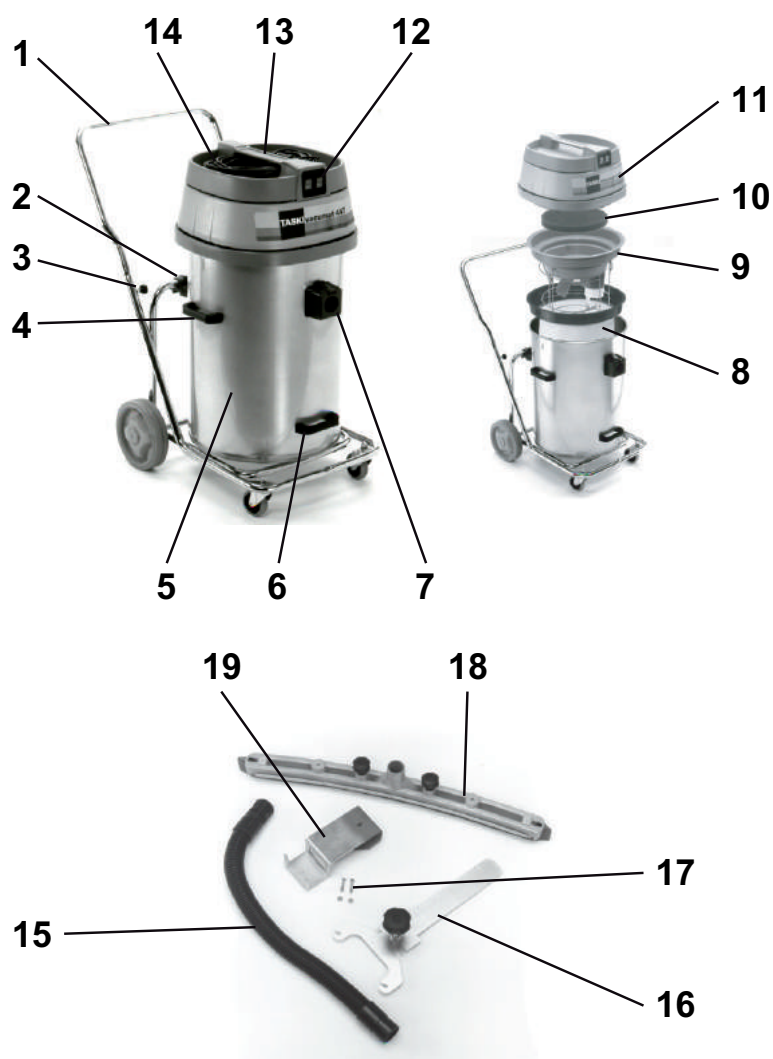

- 1 Nagibni voziček s potisno ročico
- 2 Nagibno držalo
- 3 Zvezdasti vijaki (pritrnitev potisne ročice)
- 4 Stranski nosilni ročaj (za dvig in transport rezervoarja)
- 5 Rezervoar
- 6 Dvižni ročaj za nagib rezervoarja
- 7 Nastavek za sesalno cev
- 8 Filtrirna kapa z obročkom
- 9 Vstavek za plovec
- 10 Zaščita pred hrupom
- 11 Zgornja plošča sesalca
- 12 Stikalo za vklop/izklop (glede na potrebno moč enega ali obeh motorjev)
- 13 Ročaj stroja
- 14 Priključni kabel
- 15 Sesalna cev
- 16 Nosilec za šobo Fixomat
- 17 Pritrdilni vijaki
- 18 Šoba Fixomat
- 19 Držalo za šobo Fixomat

Pred zagonom

Vodno sesanje s kompletom za mokro sesanje

- Vstavite ročko v nastavek za cev nagibnega vozička in privijte zvezdaste vijake.
- Snemite zgornjo ploščo sesalca.

Preverite, ali je nameščen vstavek za plovec. Če ni nameščen:

- Izvlecite vstavek za suho sesanje in dvojno filtrirno papirnato vrečko.
- Iz rezervoarja odstranite morebitne ostanke umazanije.
- Vstavite vstavek za plovec.

Nastavek za sesalno cev mora biti na sredini obeh vodilnih drogov vstavka za plovec.

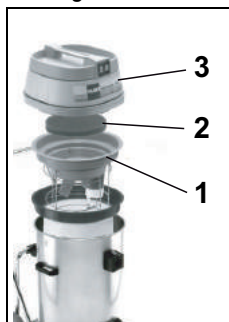

- Stroj sestavite, kot je prikazano: (1. vstavek za plovec, 2. zaščita pred hrupom, 3. zgornja plošča sesalca).



Pozor:

Preverite, ali je zgornja plošča sesalca pravilno nameščena na rezervoar.

- Sestavite komplet za mokro sesanje.
- Sesalno cev namestite na nastavek za sesalno cev.

Vodno sesanje s šobo Fixomat (dodatna oprema)



- Pridržni ročici potisnite navzven.
- Držite stranski nosilni ročaj in odstranite rezervoar z nagibnega vozička.

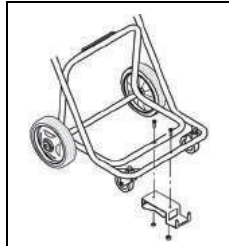

- Na nagibni voziček namestite držalo za šobo Fixomat.
- Na nagibni voziček ponovno namestite rezervoar in potisnite pridržni ročici navznoter.

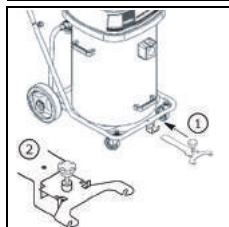

- Nosilec za šobo Fixomat potisnite v predvideno odprtino, da se zaskoči. Šoba Fixomat je v parkirnem položaju.

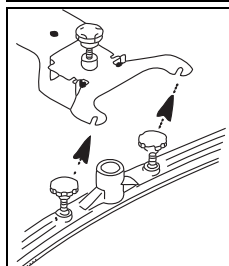

- Namestite sesalno šobo in privijte vijake. *Tesnilo mora biti nad vpetjem sesalne šobe.*

- Nastavek za sesalno cev in šobo Fixomat povežite s sesalno cevjo.
- Dvignite in potisnite nosilec za šobo Fixomat nazaj, da se zaskoči, in spustite šobo Fixomat.

Šoba Fixomat je v delovnem položaju.

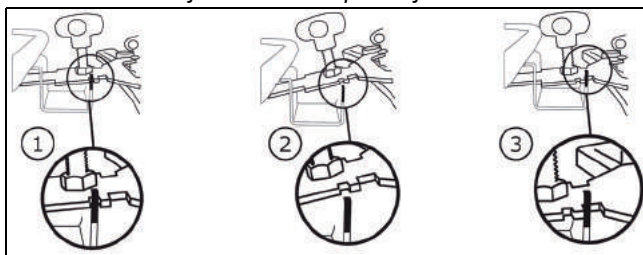

Suho sesanje



Pozor:

Stroja ne smete uporabljati brez filtrirne kape.



Opomba:

Šoba Fixomat ni primerna za suho sesanje.



Opomba:

Pripomočki za suho sesanje so opisani na strani 218 teh navodil za uporabo.

Preverite, ali je vstavljena filtrirna kapa. Če ni vstavljena:

- Izvlecite vstavek za plovec.
- Iz rezervoarja odstranite morebitne ostanke umazanije.
- Rezervoar sperite z vodo in pustite, da se posuši.
- Vstavite filtrirno kapo z obročkom.

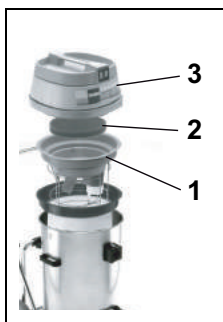

- Stroj sestavite, kot je prikazano: (1. vstavek za plovec, 2. zaščita pred hrupom, 3. zgornja plošča sesalca).

Nastavek za sesalno cev mora biti na sredini obeh vodilnih drogov vstavka za plovec.

- Nato namestite sesalno cev na nastavek za sesalno cev.

Tehnika uporabe

Stroj	vacumat 44T
Mokro čiščenje	da
Suho čiščenje	da
Čiščenje parketa in laminata	ne

Pričetek dela

Suho in vodno sesanje



Pozor:

Ne posesajte predmetov, kot so kovinski deli, vijaki itd., saj lahko poškodujejo stroj.

- Vtičnik povežite z omrežno vtičnico in pritisnite stikalo za vklop/izklop.



Pozor:

Če se pri mokrem sesanju doseže nazivna vsebina, plovec prekine sesalni zrak.

Tekočina se ne črpa več, sesalec pa je treba izklopiti in izprazniti.

Zaključevanje dela

Vodno sesanje

- Dvignite in potisnite nosilec za šobo Fixomat nazaj, da se zaskoči, in spustite šobo Fixomat.

Šoba Fixomat je v parkirnem položaju.

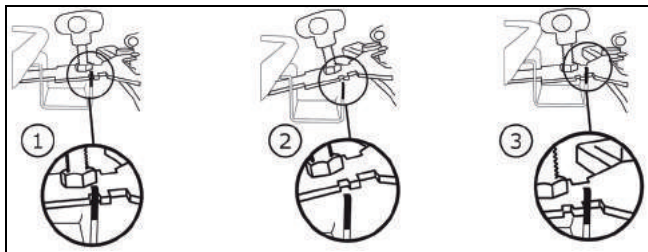

- Pritisnite vzvod in izvlecite sesalno cev iz nastavka za sesalno cev.
- Odvijte pritrdilne vijake na sesalni šobi.
- Demontirajte sesalno šobo in privijte vijake.
- S krtačo pod tekočo vodo očistite šobo Fixomat.
- Privzdignite zgornjo ploščo sesalnika in odstranite vstavek za plovec.

Suho sesanje



- Z roko pridržite obroček filtrirne kape.
 - Z drugo roko držite nihajno roko na dnu filtrirne kape in jo rahlo stresite.
- Tako ne boste dvignili prahu, ki bo padel na dno rezervoarja.*

- Z drugim rezervoarjem posesajte filtrirno kapo.



Opomba:

Posesano umazanijo odstranite v skladu z nacionalnimi predpisi.



Pozor:

Stroj lahko uporabljate le z delujočo filtrirno kapo.

Zamenjajte zelo obrabljeno ali pokvarjeno filtrirno kapo.

Funkcija nagiba



- Držite voziček in nagnite rezervoar, da ga izpraznite.

Funkcija nošenja



- Pridržni ročici potisnite navzven.
- Izpraznite rezervoar.

- Sperite rezervoar in vstavek za plovec.

Po vsakem vstavljanju je treba izvesti vzdrževanje vstavka za plovec.

- Ponovno sestavite stroj.

Čiščenje vstavka za plovec



- Izvlecite filter trdnih delcev (črni) in ga očistite pod tekočo vodo.

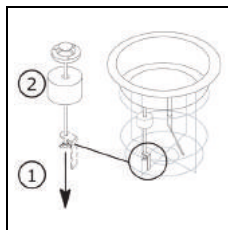

- Odvijte in izvlecite krilno matico. Plovec lahko snamete le prek navojne palice.
- Temeljito očistite plovec in ventil.*

- Preverite, ali je plovec poškodovan.
- Potisnite plovec prek navojne palice in privijte krilno matico.
- Preverite, da:
 - se lahko plovec rahlo premika v obe smeri,
 - plovec v celoti prekriva vstavek za plovec (zatesni).



Pozor:

Stroja ne smete uporabljati brez filtra trdnih delcev.

Zaključek dela

- Izklopite stroj (stikalo za vklop/izklop) in izvlecite vtičač iz omrežne vtičnice.

Čiščenje stroja



Pozor:

Stroja nikoli ne čistite z visokotlačnim čistilnikom ali vodnim curkom.

Voda, ki vdre v stroj, lahko močno poškoduje mehanske ali električne dele.

- Stroj obrišite z vlažno krpo.

Skladiščenje/parkiranje stroja (ko ni v uporabi)

- Omrežni kabel ohlapno navijte.



Opomba:

Nikoli ne shranjujte mokrega stroja. Preden ga sestavite, naj se posuši.

S tem lahko preprečite nastanek plesni in neprijetnih vonjav.

Servisiranje, vzdrževanje in nega

Vzdrževanje stroja je pogoj za nemoteno delovanje in dolgo življenjsko dobo.



Pozor:

Uporabljati je dovoljeno samo originalne dele TASKI, saj v nasprotnem primeru garancija preneha veljati in garancijski zahtevki ne bodo upoštevani.

Razlaga simbolov:

- ◇ = ob vsakem zaključku čiščenja, ◇◇ = vsak teden, ◇◇◇ = vsak mesec, ⊗ = servisna lučka

Dejavnost	◇	◇◇	◇◇◇	⊗	Stran
Čiščenje orodja	•				
Čiščenje/zamenjava filtra trdnih delcev		•			
Čiščenje/zamenjava filtrirne kape		•			
Čiščenje zaščite pred prenapoljenostjo rezervoarja/plovca (Preverite, ali se lahko plovec v delovnem položaju rahlo premika v obe smeri.)	•				
Čiščenje stroja z vlažno krpo.	•				

Intervali vzdrževanja

Stroji TASKI so visokokakovostni stroji, katerih varnost v proizvodnem obratu preverijo pooblaščen kontrolorji. Električni in mehanski deli so ob daljši uporabi izpostavljeni obrabi in staranju.

- Za ohranitev obratovalne varnosti in pripravljenosti na obratovanje je treba po 500 delovnih urah ali vsaj enkrat letno izvesti servis.



Opomba:

Ob izjemni obremenitvi in/ali nezadostnem vzdrževanju so potrebni krajši intervali.

Služba za pomoč strankam

Če se obrnete na nas zaradi motnje v delovanju ali naročila, vedno navedite oznako tipa in številko stroja.

Ti podatki so navedeni na tipski ploščici stroja. Na zadnji strani teh navodil za uporabo najdete naslov najbližjega servisnega partnerja družbe TASKI.

Motnje

Motnja	Možen vzrok	Odpravljanje motenj	Stran
Stroja brez funkcije ni mogoče vklopiti	Stroj je izklopljen	• Vključite stikalo za vklop/izklop	213
	Omrežni vtikač ni vtaknjen	• Vtaknite omrežni vtikač v omrežno vtičnico	213
	Omrežni kabel je poškodovan	• Zamenjajte omrežni kabel	
	Stikalo za vklop/izklop je poškodovano	• Obrnite se na servisnega partnerja	
	Motor se ne vrti	• Obrnite se na servisnega partnerja	
Iz stroja uhaja pena ali tekočina	Plovec ni uporaben	• Izključite stikalo za vklop/izklop • Preverite, ali je plovec uporaben • Odpravite vzrok za napako	213
Tla so še naprej mokra Umazana voda se ne posesa	Rezervoar je poln	• Izpraznite rezervoar	213
	Šoba Fixomat ni pravilno nastavljena	• Nastavite šobo Fixomat • Namestite sesalno gumico	213
Slaba sesalna moč	Rezervoar je poln	• Izpraznite rezervoar	213
	Filtrirna kapa je umazana	• Očistite ali zamenjajte filtrirno kapo	213
	Kolutni filter je umazan	• Zamenjajte kolutni filter	213
	Cev ali šoba za prah je zamašena (npr. s koščki lesa, ostanki materiala)	• Odstranite tujke	213
	Filter trdnih delcev je umazan	• Očistite ali zamenjajte filter trdnih delcev	
	Šoba Fixomat ni pravilno nastavljena	• Nastavite šobo Fixomat • Namestite sesalno gumico	

Tehnični podatki

Stroj	vacumat 44T		
Nazivna napetost	220-240 V~	120V~	AC
Frekvenca	50–60	60	Hz
Nominalna nazivna moč	1900	1600	W
Mere (D × Š × V)	83 x 53 x 93		cm
Dolžina omrežnega kabla	15		m
Teža stroja v delovni pripravljenosti	23		kg
Prostornina rezervoarja, mokro/suho +/-5 %	44 / 44		l

Vrednosti določene v skladu s standardom IEC 60335-2-69		
Raven zvočnega tlaka L _{pA}	73	dB(A)
Negotovost K _{pA}	4	dB(A)
Skupna vrednost nihanja	< 2.5	m/s ²
Negotovost K	0,25	m/s ²
Zaščita pred škropljenjem vode	IPX4	
Zaščitni razred	II	I

Pripomočki

Št.	izdelka
8504480	Komplet za mokro sesanje Premium, ki ga sestavljajo: komplet sesalne cevi dolžine 2,2 m, sesalna palica, kotna spojka, šoba s togimi sesalnimi gubicami
8504490	Standardni komplet za mokro sesanje, ki ga sestavljajo: komplet sesalne cevi dolžine 2,2 m, sesalna palica, plastična šoba s togimi sesalnimi gubicami
8505500	Filtrirna kapa z obročkom
	Univerzalna šoba za prah, 30 cm (oranžna), košara filtra, filtrirna kapa

Transport

Opomba:



Stroj prevažajte v pokončnem položaju.

Opomba:



Zagotovite, da je stroj med prevozom v transportnem vozilu trdno privezan in zavarovan.

Odstranjevanje

Opomba:



Po koncu uporabnosti stroja in dodatne opreme poskrbite za pravilno odstranitev skladno z nacionalno zakonodajo. Pri tem vam lahko pomaga servisni partner Diversity.

Pregled

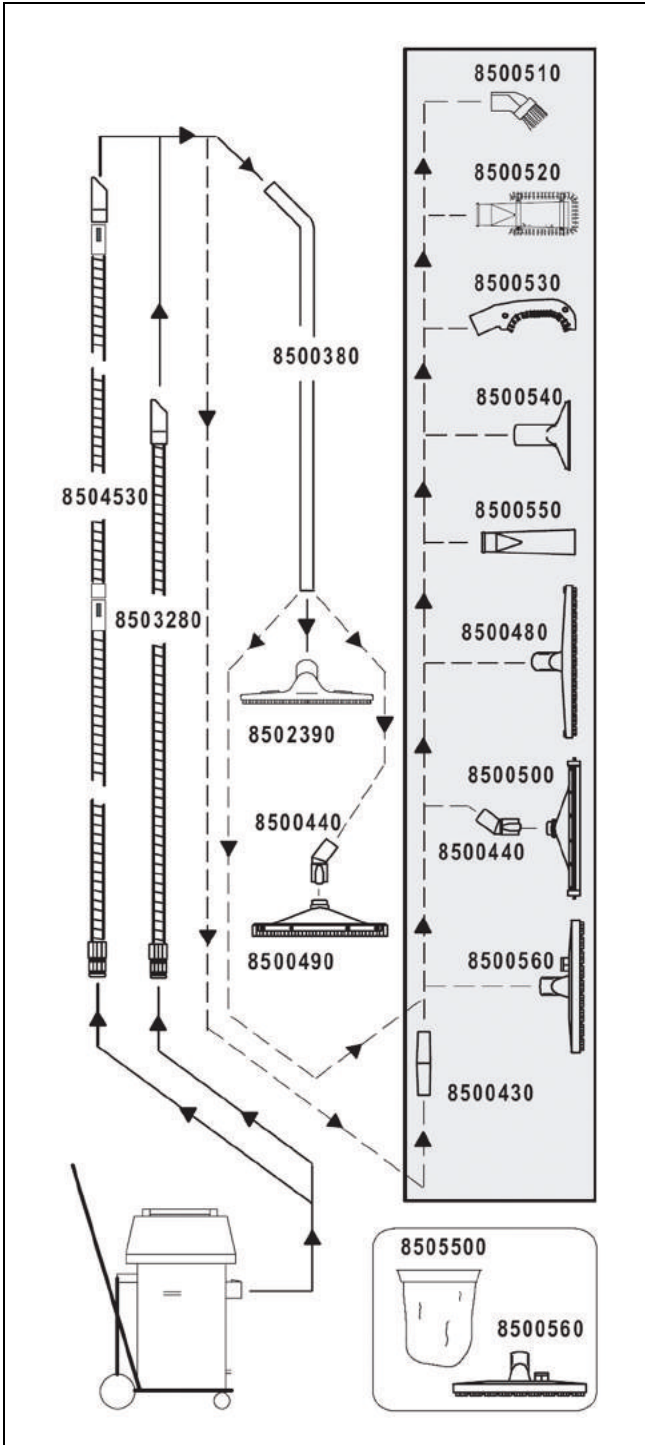

Översättning av den ursprungliga bruksanvisningen

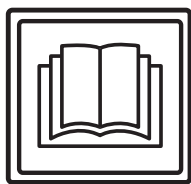

VIKTIGT!

Innan maskinen startas första gången är det viktigt att du noggrant läser bruksanvisningen och säkerhetsinstruktionerna.

Förvara bruksanvisningen på en säker plats och där den är lätt att komma åt.

Teckenförklaring



Denna symbol hänvisar till viktig information. Nonchalering av denna anvisning kan utsätta personer för fara och/eller medföra omfattande skador på egendom!



Denna symbol hänvisar till viktig information. Nonchalering av denna anvisning kan leda till störningar och sakskador!



Denna symbol hänvisar till viktig information i samband med en effektiv användning av produkten. Nonchalering av denna anvisning kan leda till störningar!

Den innehåller anvisning om arbetsmomenten som måste utföras i ordningsföljd.

Innehållsförteckning

Säkerhetsinstruktioner	220
Rengöringsprodukter	221
Utökade dokument	221
Konstruktionsöversikt	222
Före start av maskinen	223
Start av maskinen	224
Avslutningsarbeten	224
Arbetspassets slut	225
Service, underhåll och skötsel	225
Tekniska fel	226
Tekniska data	226
Tillbehör	227
Transport	227
Avfallshantering	227
Översikt	228

Avsedd användning

Maskinen är avsedd för professionellt bruk (t.ex. för hotell, skolor, sjukhus, fabriker, köpcentra, sporthallar, kontor etc.). Med strikt hänsyn får endast de användningssätt angivna i denna bruksanvisning 223 gälla som korrekt användningsteknik.

Maskinerna är endast konstruerade för användning inomhus.



Våtrengöring av parkett- och laminatgolv sker på egen risk.



Ändringar på maskinen som inte är auktoriserade av Diversey leder till att säkerhetstecknet och CE-konformiteten inte längre gäller. All användning av maskinen som inte överensstämmer med avsedd användning kan leda till personskador, skador på maskinen och i arbetsområdet. I sådana fall upphör garantin och eventuella garantianspråk att gälla.

Säkerhetsinstruktioner

TASKI-maskinerna motsvarar på grund av byggnadsstilen och konstruktionen tillämpliga och grundläggande säkerhets- och hälsokraven i enlighet med EG-direktiv och är försedda med CE-märkning.



Denna maskin får endast användas av för uppgiften utbildade personer som uttryckligen visat sig vara kvalificerade och fått i uppdrag att använda maskinen.



Maskinen får inte användas av personer med minskad fysisk, sensorisk eller psykisk förmåga, inklusive barn, eller vid brist på erfarenhet och kunskap.

Barn bör hållas under uppsikt så att de inte leker med maskinen.



Maskinen får inte användas i utrymmen där explosiva och lättantändliga ämnen förvaras eller bearbetas (t.ex. bensin, lösningsmedel, eldningsolja, damm etc.).

Maskinens elektriska eller mekaniska komponenter kan orsaka antändning av dessa ämnen.



Maskinen får inte användas för att suga upp giftiga, hälsovådliga, frätande eller irriterande ämnen (t.ex. farligt damm osv.) eller lättantändliga vätskor. Filtersystemet kan inte filtrera bort dessa ämnen på ett tillfredsställande sätt.

Möjliga hälsorisker för användaren eller tredje part kan inte uteslutas.



Var uppmärksam på omgivningen, tredje man och på barn! Framför allt måste hastigheten sänkas på platser där sikten är begränsad, som t.ex. framför dörrar och rund hörner.



Maskinen är endast konstruerad för en person. Flera personer eller föremål får inte transporteras.



Vid fel, defekt eller efter en kollision eller vurma måste maskinen kontrolleras av en auktoriserad specialist innan den tas i drift igen. Det samma gäller om maskinen lämnats utomhus eller utsatts för vatten eller fukt.



Vid skador på säkerhetsrelevanta delar som exempelvis borstkåpa, nätkabel eller skydd som möjliggör åtkomst till strömledande delar, ska man avsluta driften av maskinen omedelbart!



Maskinen får inte stoppas, ställas upp eller lagras på sluttningar.



Efter alla arbeten med maskinen måste maskinen stängas av.



Försäkra e regelmässigt om att elkabeln är fri från varje typ av defekt eller slit. Använd aldrig maskinen om något fel upptäcks utan få den reparerad av en auktoriserad expert!



Maskinen måste skyddas mot obehörig användning. Efter användning av maskinen, förvara den i ett avstängt rum innan du går.



Denna maskin får endast användas och förvaras i torra miljöer med temperaturer från +10 °C / + 50 °F till +35 °C / + 95 °F.



Reparationsarbeten på maskinens mekaniska eller elektriska delar får endast utföras av auktoriserade specialister, som är förtroagna med alla säkerhetsföreskrifter som är relevanta här.



Använd endast de redskap (borstar, rondeller eller liknande) som specificeras i bruksanvisningen under tillbehör eller som rekommenderas av TASKI-expertrådgivare. Användning av andra redskap kan påverka maskinens säkerhet och funktion.



De nationella föreskrifterna om personskydd och förbyggande av olycksfall samt uppgifter från tillverkaren om användning av rengöringsmedel måste alltid beaktas.



Det är förbjudet att sätt in/ dra ut elkabeln med våta händer!



Försäkra er om att märkspänningen skri- ven på maskinens typskylt stämmer över- ens med den av ert eluttag!



Nätkabeln får absolut inte krossas, skäras eller skadas genom värme, olja och kan- ter!



Stäng omedelbart av sugenheten om skum eller vätska läcker ut från maskinen!



TASKI-maskiner och apparater konstrue- ras på sådant sätt, att man enligt de se- naste vetenskapliga rönen kan utesluta en hälsorisk på grund av ljud och vibrationer som uppstår.

Se teknisk information på sidan 226.

Rengöringsprodukter



TASKI-maskiner är konstruerade på ett sådant sätt, att de med TASKI-rengörings- produkter erbjuder ett optimalt rengörings- resultat.

Andra rengöringsprodukter kan resultera i driftstörningar och skador på maskinen el- ler arbetsmiljön.

Av denna anledning rekommenderar vi att uteslutande använda TASKI-rengörings- produkter.

Fel som förorsakas av användning av fel- aktiga rengöringsprodukter omfattas inte av garantin.

Vänd dig till din TASKI-servicepartner för mer information.

Utökade dokument



Elschemat för denna maskin återfinns i re- servdelslistan.

Kontakta kundtjänst för ytterligare informa- tion.

Konstruktionsöversikt

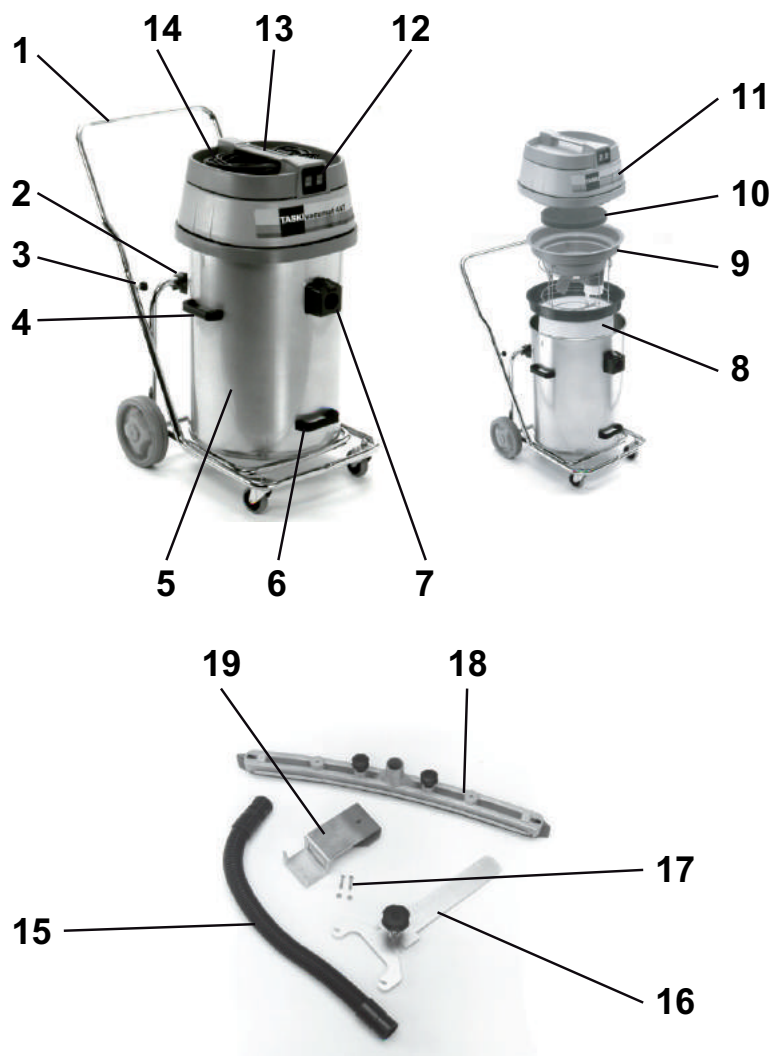

- 1 Tippvagn med stötbygel
- 2 Tipphållare
- 3 Stjärnskruvar (fäste för stötbygel)
- 4 Sidobärhandtag (för lyft och transport av tanken)
- 5 Tank
- 6 Lyftgrepp för tippning av tanken
- 7 Sugintag
- 8 Filterduk med ring
- 9 Flottörinsats
- 10 Bullerabsorberande
- 11 Vakuumlöck
- 12 På/Av-brytare (enligt effektbehov endast en eller båda motorer)
- 13 Maskingrepp
- 14 Nätanslutningsledning
- 15 Sugslang
- 16 Hållare för fixomatmunstycke
- 17 Fästskruvar
- 18 Fixomatmunstycke
- 19 Hållanordning för fixomatmunstycke

Före start av maskinen

Vattenuppsugning med våtsugningsset

- Sätt i stötbygeln i röränden på tippvagnen och dra åt stjärnskruvarna.
- Lyft vakuumlocket

Kontrollera att flottörinsatsen är monterad, om inte:

- ta ut insatsen för torrsugning och dammpåsen dorsalino.
- ta bort eventuella smutsrester från tanken.
- Sätt i flottörinsatsen.

Sugintaget måste vara i mitten av de båda stålskenorna på flottörinsatsen.

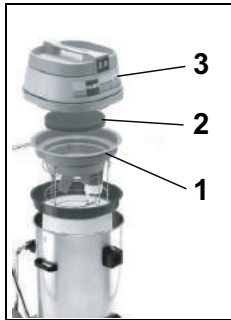

- Sätt ihop maskinen enligt bilden. (1. Flottörinsats, 2. Bullerabsorberrande, 3. Vakuumlock).



Kontrollera att vakuumlocket ligger riktigt på tanken.

- Sätt ihop setet för våtsugning.
- Stick i sugslangen på sugintaget.

Vattenuppsugning med fixomatmunstycke (alternativ)



- Skjut de båda låsspakarna utåt.
- Håll i de båda sidobärgreppen och ta ut tanken från tippvagnen.

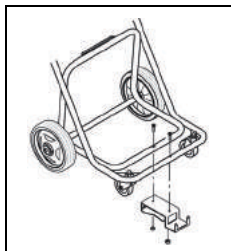

- Montera hållanordningen för fixomatmunstycket på tippvagnen.
- Sätt åter tanken på tippvagnen och skjut låsspakarna inåt.

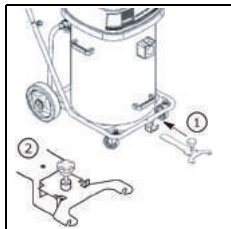

- Skjut hållaren för fixomatmunstycket i den därför avsedda öppningen och lås fast det.

Fixomatmunstycket är i parkeringsläge.

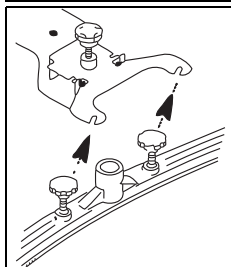

- Montera sugskrapan och dra åt skruvarna.

Underlagsskivan måste vara ovanför upphängningen för sugskrapan.

- Anslut sugintaget och fixomatmunstycket med sugslangen.

- Lyft och skjut redskapshållaren för fixomatmunstycket bakåt så långt det går och sänk fixomatmunstycket.

Fixomatmunstycket är i arbetsläge.

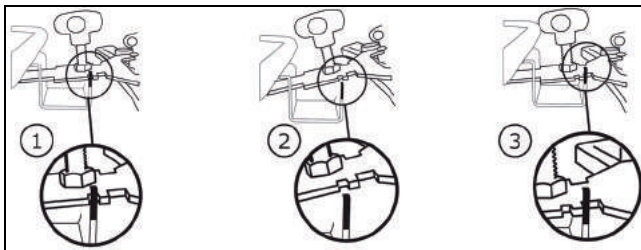

Torrsugning



Denna maskin får aldrig sättas i drift utan filterduk.



Fixomatmunstycket är avsett för torrsugning.



Tillbehör för torrsugning finns på sidan 227 i denna bruksanvisning.

Kontrollera att filterkorgen är isatt, om inte:

- ta ut flottörinsatsen.
- ta bort eventuella smutsrester från tanken.
- spola ur tanken med vatten och låt den torka.
- Sätt i filterduken med ring.

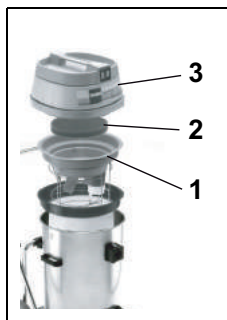

- Sätt ihop maskinen enligt bilden. (1. Flottörinsats, 2. Bullerabsorberrande, 3. Vakuumlock).
- Sugintaget måste vara i mitten av de båda stålskenorna på flottörinsatsen.*

- Stick sedan i sugslangen på sugintaget.

Användningsteknik

Maskin	vacumat 44T
Våtrengöring	ja
Torrengöring	ja
Parkett- och laminatrengöring	nej

Start av maskinen

Torr- och vattenuppsugning



Sug inte upp några föremål såsom metall-
delar, skruvar, etc. Dessa kan skada ma-
skinen!

- Anslut kontakten med eluttaget och tryck på På/Av-bryta-
ren.



Om den nominella kapaciteten uppnås vid
våtsugning avbryter flottören sugluften.
*Ingen mer vätska tas upp och dammsu-
garen måste stängas av och tömmas.*

Avslutningsarbeten

Vattenuppsugning

- Lyft och skjut redskapshållaren för fixomatmunstycket bak-
åt så långt det går och sänk fixomatmunstycket.
Fixomatmunstycket är i parkeringsläge.

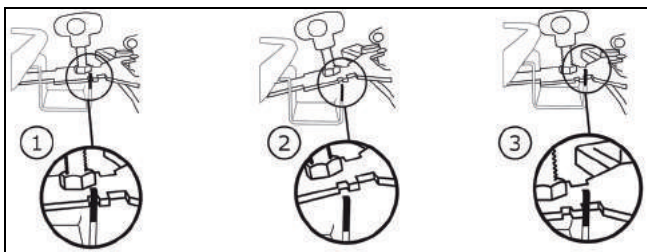

- Tryck på låsningen och dra bort sugslangen från suginta-
get.
- Lossa fästskruvorna på sugskrapan.
- Montera isär sugskrapan och dra åt skruvarna.
- Rengör fixomatmunstycket under rinnande vatten med
hjälp av en borste.
- Lyft av vakuumlocket och ta ut flottörinsatsen.

Torr sugning



- Håll fast ringen på filterduken med en
hand.
- Med den andra handen håller du
schackeln på filterduksbotten och
skakar lätt.
*På detta sätt faller dammet på tank-
botten utan att virvla upp.*

- Dammsug filterduken med en annan dammsugare.



Den uppsugda smutsen måste bortskaffas
enligt nationella föreskrifter.



Maskinen får endast användas med en
funktionsduglig filterduk!
Byt ut mycket slitna eller defekta filterdu-
kar.

Tippfunktion



- Håll tippvagnen och tippa tanken för
tömning.

Bärfunktion

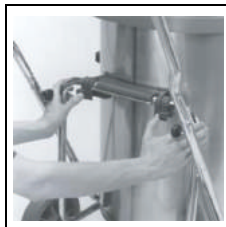

- Skjut de båda låsspakarna utåt.
- Töm tanken.

- Spola ur tanken och flottörinsatsen.
Flottörinsatsen måste underhållas efter varje användning.
- Sätt ihop maskinen enligt bilden.

Rengöra flottörinsatsen



- Ta av grovfiltret (svart) och tvätta det
under rinnande vatten.

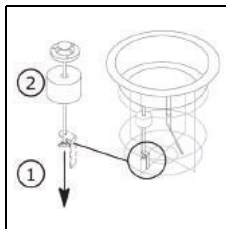

- Skruva ut vingmuttrarna. Flottören
kan nu dras ut genom den gängade
stängen.
*Rengör flottören och ventilen nog-
grant.*

- Kontrollera att flottören inte har några skador.
- Skjut flottören genom den gängade stängen och skruva i
vingmuttrarna.
- Kontrollera:
 - att flottören lätt kan röras upp/ner.
 - att flottören täcker flottörinsatsen helt (packning).



Maskinen får aldrig sättas i drift utan grov-
filter!

Arbetspassets slut

- Koppla från maskinen (På/Av-brytare) och dra kontakten ur eluttaget.

Rengöring av maskin



Rengör aldrig maskinen med en högtryckstvätt eller en vattenslang.

Vatten som kan ha trängt in i maskinen kan orsaka allvarliga skador på mekaniska eller elektriska delar.

- Torka av maskinen med en lätt fuktad trasa.

Förvaring/parkering av maskin (ur drift)

- Linda upp nätkabeln lätt.



Lagra aldrig maskinen i vått tillstånd. Låt den torka innan den monteras ihop.

På så sätt kan bildandet av mögel och dålig lukt förhindras.

Service, underhåll och skötsel

Underhåll av maskinen är en förutsättning för en korrekt drift och lång livslängd.



Endast TASKI originaldelar får användas om alla garantianspråk och ansvarsåtaganden ska gälla!

Teckenförklaring:

◇ = efter avslutat användning, ◇◇ = varje vecka,
◇◇◇ = varje månad, ⊗ = servicelampa

Att göra	◇	◇◇	◇◇◇	⊗	Sida
Rengöring av redskapen	•				
Rengöra/byta grovfilter		•			
Rengöra/byta filterduk		•			
Rengör överfyllnadsskydd tank/flottör. (Förvissa dig om att flottören lätt kan röras upp/ner i användningsläge)	•				
Rengör maskinen med ett fuktad trasa.	•				

Underhållsintervaller

TASKI-maskiner är högvärdiga maskiner som kontrollerats både på fabrik och av auktoriserade kontrollanter vad gäller säkerhet. Elektriska och mekaniska komponenter utsätts efter en längre tids användning för slitage och föråldring.

- För att upprätthålla driftsäkerheten och insatsberedskapen måste ett servicetillfälle efter 500 arbetstimmar eller mins en gång per år genomföras.



Vid exceptionella anspråk och/eller otillräckligt underhåll krävs det kortare intervall.

Kundtjänst

Om du på grund av en driftstörning eller beställning önskar ta kontakt med oss, ska du alltid ange typbeteckning och maskinnummer.

Dessa uppgifter hittar du på typskylten för din maskin. På sista sidan av denna bruksanvisning hittar du adressen till närmaste TASKI-servicepartner.

Tekniska fel

Tekniska fel	Möjliga orsakar	Problemlösning	Sida
Maskin startas inte/Maskin utan funktion	Maskinen avstängd	• Koppla in På/Av-brytaren	222
	Eluttag inte inkopplad	• Sätt i elkabeln i eluttaget.	222
	Defekt elkabel	• Ersätt elkabeln	
	På/Av-brytaren defekt	• Kontakta en servicepartner	
	Motorn är roterar inte	• Kontakta en servicepartner	
Skum eller vätska kommer ur maskinen	Flottör ej funktionsduglig	• Koppla från På/Av-brytaren • Kontrollera att flottören fungerar ordentligt • Åtgärda felorsaken	222
golvet är våttSmutsvattnet sugs inte upp	Tank full	• Töm tanken	222
	Fixomatmunstycke ej riktigt inställt	• Ställ in fixomatmunstycket • Ställ in blad	222
Dålig sugeffekt	Tank full	• Töm tanken	222
	Filterduk smutsig	• Rengör eller byt ut filterduk	222
	Förfilter smutsigt	• Byt ut förfilter	222
	Slang eller dammunstycke igensatt (t.ex. träbitar, tygrester)	• Ta bort främmande föremål	222
	Grovfilter smutsigt	• Rengör eller byt ut grovfilter	
	Fixomatmunstycke ej riktigt inställt	• Ställ in fixomatmunstycket • Ställ in blad	

Tekniska data

Maskin	vacumat 44T		
Strömförbrukning	220-240V~	120V~	AC
Frekvens	50 - 60	60	Hz
Effekt (max)	1900	1600	W
Mått (L x B x H)	83 x 53 x 93		cm
Längd nätkabel	15		m
Maximal maskinvikt driftklar	23		kg
Tankvolymen våt/torr +/- 5 %	44 / 44		l

Förmedlat värde enligt IEC 60335-2-69		
Ljudnivå LpA	73	dB(A)
Osäkerhet KpA	4	dB(A)
Totalt vibrationsvärde	<2.5	m/s ²
Osäkerhet K	0.25	m/s ²
Stänkskydd	IPX4	
Skyddsklass	II	I

Tillbehör

Artikelnummer	Artikelnamn
8504480	Våtsugningsset Premium består av: Sugslang 2,2 m komplett, sugrör, vinkelkoppling, munstycke för styva blad
8504490	Våtsugningsset Standard består av: Sugslang 2,2 m komplett, sugrör, plastmunstycke med styva blad
8505500	Filterduk med ring
	Universal dammunstycke, 30 cm (orange), filterkorg, filterduk

Transport



Transportera maskinen stående.



Se till att maskinen är fastsurrad och säkrad i transportfordonet.

Avfallshantering



Maskin och tillbehör ska då den tagits ur tjänst och kasserats avfallshandteras enligt de nationella föreskrifterna. Din Diversey-servicepartner kan stödja dig med det.

Översikt

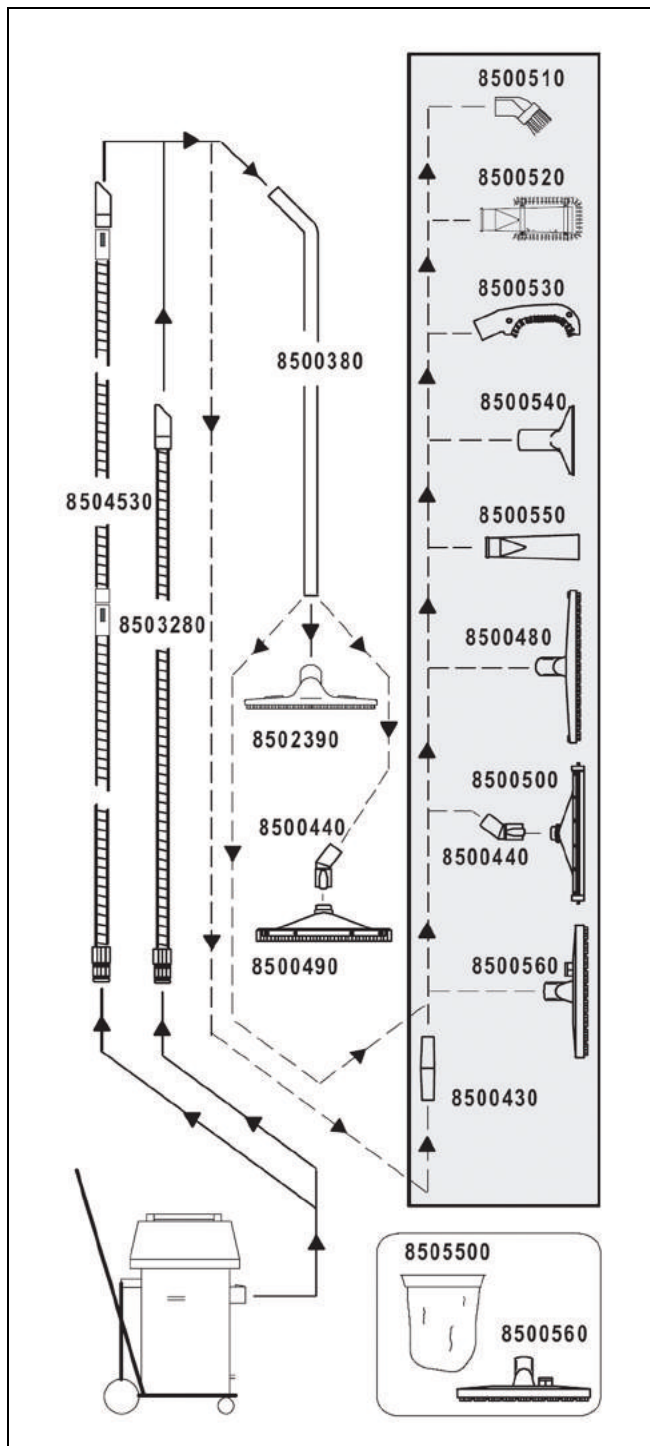

Orijinal Kullanım Talimatlarının Çevirisi

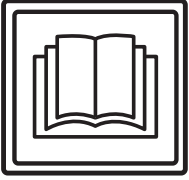

DİKKAT!

İlk kez işleme almadan önce kullanım talimatını ve güvenlik talimatlarını mutlaka okuyunuz.

Bu kullanım talimatını her an inceleyebilmek için özenli bir şekilde saklayın ve daima hazır olarak bulundurun.

İşaret açıklaması



Tehlike:

Bu simge önemli bilgilere işaret eder. Bu bilgilere uyulmaması durumunda, insanların tehlikeye maruz kalmasına ve / veya büyük maddi hasarlara yol açılabilir!



Dikkat:

Bu simge önemli bilgilere işaret eder. Bu bilgilere uyulmaması durumunda, arızalara ve maddi hasarlara yol açılabilir!



Bilgi:

Bu simge, ürünün verimli kullanımı ile bağlantılı olarak önemli bilgilere işaret eder. Bu bilgilere uyulmaması durumunda, arızalara yol açılabilir!

Sırasıyla uygulamanız gereken çalışma adımlarına dair bilgileri içerir.

İçindekiler

Güvenlik talimatları	229
Temizlik ürünleri	230
Diğer dokümanlar	230
Yapı görünümü	231
İşleme almadan önce	232
Çalışmaya başlama	233
Son işler	233
Çalışmanın sonu	234
Servis, bakım ve koruma	234
Arızalar	235
Teknik veriler	235
Aksesuar	236
Taşıma	236
Atığa ayırma	236
Genel bakış	237

Makinenin kullanım amacı

Makineler ticari kullanım için (örn. oteller, okullar, hastaneler, fabrikalar, alışveriş merkezleri, spor salonları, bürolar v.b.) tasarlanmıştır. Bu kullanım kılavuzuna kesinlikle uyulması koşuluyla münferit tipler için 232 sayfasında bildirilen uygulama teknikleri geçerlidir. Bu makineler sadece iç mekanda kullanım için dizayn edilmiştir.



Dikkat:

Bu makine ile parke ve laminat zeminler üzerinde sulu temizlik yapılmasının riski uygulayan kişiye aittir.



Tehlike:

Makinede Diversey tarafından izin verilmeyen değişiklikler, güvenlik işaretlerinin ve CE uygunluğunun iptaline neden olur. Makinenin kullanım amacına aykırı olarak kullanılması, insanların, makinenin ve iş ortamının zarar görmesine yol açabilir. Böyle durumlarda genel olarak tüm garanti ve teminat hakları geçersiz olur.

Güvenlik talimatları

TASKI makineleri, dizayn ve tasarımlarından ötürü AT yönergelerinin belirli temel emniyet ve sağlık gerekliliklerine uygun olup bu nedenle CE işaretini taşırlar.



Tehlike:

Makine, yalnızca kullanımında yeterli eğitimi almış veya uygulama için yeteneklerini kanıtlamış ve bu iş için açıkça görevlendirilmiş kişiler tarafından kullanılmalıdır.



Tehlike:

Makine, çocuklar dahil olmak üzere, düşük fiziksel, algısal veya zihinsel yetenekleri olan veya eksik deneyim ve bilgileri olan kişiler tarafından kullanılmalıdır.

Makine ile oynamamalarının sağlanması için çocuklar gözetilmelidir.



Tehlike:

Makine, patlama tehlikesi bulunan ve kolayca yanabilir maddelerin (örn. benzin, çözücüler, akaryakıt, tozlar, vs.) depolandığı veya işlendiği mekanlarda kullanılmalıdır.

Elektrikli veya mekanik bileşenler bu maddelerin tutuşmasına neden olabilir.



Tehlike:

Makine; zehirli, sağlığa zararlı, asitli veya tahriş edici maddelerin (örn. tehlikeli tozlar, vs.) veya yanıcı sıvıların emilmesi için kullanılamaz. Filtre sistemi, bu tür maddeleri yeterince filtreleyememektedir.

Uygulayıcının ve üçüncü kişilerin sağlığının olumsuz etkilenmesi muhtemeldir.



Tehlike:

Yerel koşullara, örneğin üçüncü kişiler ve çocuklara dikkat ediniz! Özellikle, örn. kapıların veya yol dönemeçlerinin önünde olduğu gibi, görüşün az olduğu yerlerin yakınında hızın yavaşlatılması zorunludur.



Tehlike:

Bu makine ile başka insanlar veya eşyalar taşınamaz.

**Tehlike:**

Bir hatalı fonksiyon, bir arıza ortaya çıktığında, bir çarpışma veya düşüşten sonra, makine yeniden işleme alınmadan önce yetkili bir uzman tarafından kontrol edilmelidir. Aynı durum, makinenin açık havada kalması, suya daldırılması veya rutubete maruz kalması için geçerlidir.

**Tehlike:**

Örneğin fırça muhafazası, ana kordon veya akım ileten parçaları açan kapaklar gibi, güvenlikle ilgili parçaların hasar görmesi halinde, makinenin çalışmasına hemen ara verilmelidir!

**Tehlike:**

Makine meyilli yerlerde durdurulmamalı, park edilmemeli veya depolanmamalıdır.

**Tehlike:**

Makine üzerinde yapılan tüm çalışmalarda makine kapatılmalıdır.

**Tehlike:**

Düzenli olası kusurlar veya yaşlanma için güç kablosunu kontrol edin ve mükemmel durumda değilse devreye motoru yapmayız, ama onları yetkili elektrikçi tarafından tamir edelim!

**Dikkat:**

Makine yetkisiz kullanıma karşı korunmalıdır. Bu nedenle makineden uzaklaşmadan önce onu kilitli bir odada saklayın.

**Dikkat:**

Makine yalnızca kuru, tozsuz ortamlarda +10 °C / + 50 °F ilâ + 35 °C / + 95 °F derecelerde çalıştırılmalı ve depolanmalıdır.

**Dikkat:**

Makinenin mekanik veya elektrik parçalarında yapılacak onarım çalışmaları, yalnızca bu konuda tüm güvenlik yönetmeliklerini bilen yetkili uzmanlar tarafından uygulanmalıdır.

**Dikkat:**

Sadece bu kullanım talimatlarında aksesuar olarak tanımlanan veya TASKI danışmanı tarafından tavsiye edilen takımlar (fırçalar, pedler veya benzerleri) kullanılmalıdır. Başka takımlar, makinenin güvenlik ve fonksiyonunu kısıtlayabilir.

**Dikkat:**

Kişisel korunma ve kaza önleme ile ilgili ulusal yönetmelikler, ve ayrıca temizlik maddelerinin kullanımına ilişkin üretici bilgileri, tutarlı bir şekilde göz önünde bulundurulmalıdır.

**Dikkat:**

Şebeke prizinin ıslak ellerle takılıp çıkarılması yasaktır!

**Dikkat:**

Tip levhasında belirtilen nominal gerilimin bulunduğunuz yerdeki şebeke gerilimine uygun olup olmadığını kontrol edin!

**Dikkat:**

Şebeke kablosunu ezmeye, germeye veya ısı, yağ ve keskin kenarlardan hasarlandırmamaya özen gösterin!

**Dikkat:**

Makineden köpük veya sıvı çıktığı zaman emiş ünitesini hemen kapatın!

**Dikkat:**

TASKI makineleri ve cihazları bilimin güncel durumuna uygun olarak, ortaya çıkan gürültü emisyonlarından veya titreşimlerden bir sağlık riskinin hariç tutulabileceği bir şekilde tasarlanmaktadır.

Bkz. Teknik Veriler, sayfa 235.

Temizlik ürünleri**Bilgi:**

TASKI makineleri, TASKI temizlik ürünleriyle optimum temizlik sonuçları elde edeceğiniz bir şekilde tasarlanmıştır.

Başka temizlik ürünleri makinede veya çalışma ortamında işletim arızalarına ve hasarlara yol açabilir.

Bu nedenden dolayı sadece TASKI temizlik ürünlerini kullanmanızı tavsiye ediyoruz.

Yanlış temizlik ürünlerinin neden olduğu arızalar, garanti kapsamına dahil değildir.

Daha fazla bilgi için lütfen TASKI servis bayinize danışın.

Diğer dokümanlar**Bilgi:**

Bu makineye ait elektrik şemasını Yedek Parça Listesinde görebilirsiniz.

Daha fazla bilgi için müşteri hizmetleriyle bağlantı kurun.

Yapı görünümü

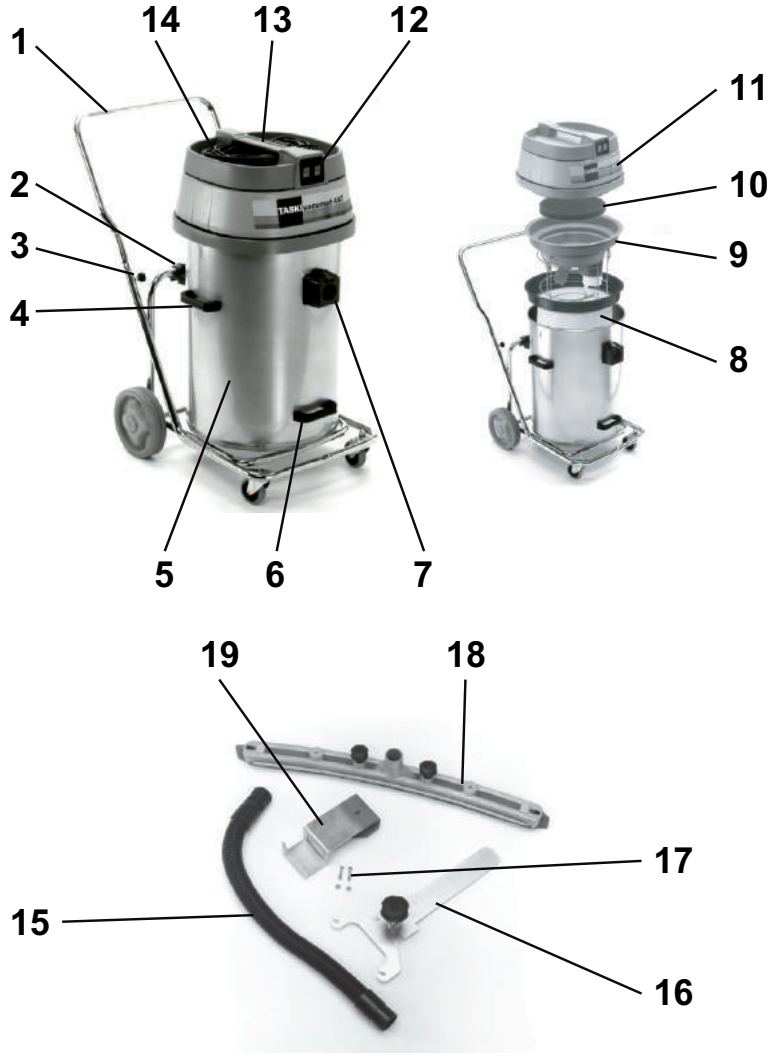

- 1 İtme saplı devrilebilir el arabası
- 2 Devirme tutucusu
- 3 Yıldız vidalar (itme sapının tespit elemanı)
- 4 Yan tutamaklar (tankın kaldırılması ve taşınması için)
- 5 Tank
- 6 Tankın devrilmesi için kaldırma tutamakları
- 7 Giriş
- 8 Halkalı kumaş filtre
- 9 Şamandıra eklentisi
- 10 Gürültü önleme
- 11 Vakum kapağı
- 12 Açık/Kapalı şalteri (Güç gereksinimine göre sadece bir veya her iki motor)
- 13 Makine tutamağı
- 14 Şebeke bağlantı kablosu
- 15 Emiş hortumu
- 16 Fixomat başlığı için tutucu
- 17 Tespit vidaları
- 18 Fixomat başlığı
- 19 Fixomat başlığı için tutma tertibatı

İşletime almadan önce

Islak emme setiyle su emme

- İtme sapını devrilebilir el arabasının boru ucuna takın ve yıldız vidaları sıkıştırın.
- Vakum kapağını kaldırın.

Şamandıra eklentisinin monte edilip edilmediğini kontrol edin, monte edilmemişse:

- kuru emmeye ait eklenti ve Dorsalino çift filtreli kâğıt torbayı çıkartın.
- tankın içinde mevcut olabilen kir artıklarını giderin.
- Şamandıra eklentisini takın.

Giris, şamandıra eklentisinin her iki çelik kılavuz çubuğunun ortasında olmalıdır.

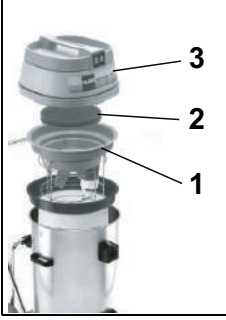

- Makineyi resimde gösterildiği gibi birleştirin: (1. şamandıra eklentisi, 2. gürültü sönmüleme, 3. vakum kapağı).



Dikkat:

Vakum kapağının tank üzerinde doğru biçimde dayanmasını kontrol edin.

- Islak emme setini birleştirin.
- Emiş hortumunu girişin üzerine takın.

Fixomat başlığı ile su emme (Opsiyon)



- Her iki mandal kolunu dışarı doğru itin.
- Yan tutamakları tutun ve tankı devrilebilir el arabasından çıkartın.

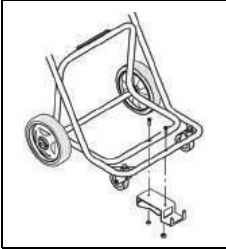

- Fixomat başlığı için tutma tertibatını devrilebilir el arabasında monte edin.
- Tankı yeniden devrilebilir el arabasının üzerine yerleştirin ve mandal kollarını tekrar içeri doğru itin.

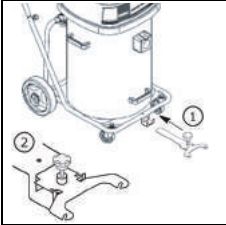

- Fixomat başlığına ait tutucuyu öngörülmuş olan açıklığın içine itin ve yerine oturtun.
Fixomat başlığı park pozisyonundadır.

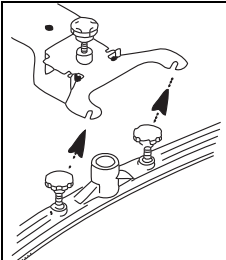

- Silici başlığı monte edin ve vidaları sıkın.
Altlık pulu, silici başlık askısının üstünde olmalıdır.

- Girişi ve Fixomat başlığını emiş hortumuna bağlayın.
- Fixomat başlığına ait tutucuyu kaldırın ve geriye doğru karşılık desteğine kadar itin ve Fixomat başlığını indirin.
Fixomat başlığı çalışma konumundadır.

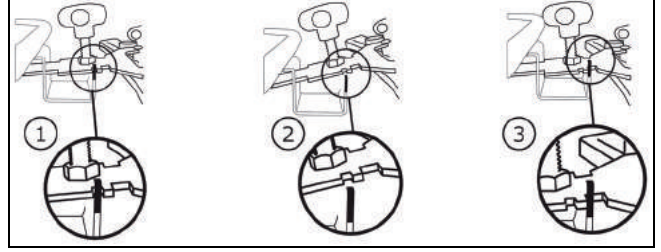

Kuru emme



Dikkat:

Bu makine kesinlikle kumaş filtre olmadan çalıştırılmamalıdır.



Bilgi:

Fixomat başlığı kuru emme için uygun değildir.



Bilgi:

Kuru emme için aksesuarı bu kullanım talimatlarının 236 sayfasında bulabilirsiniz.

Filtre sepetinin takılı olup olmadığını kontrol edin, takılı değilse:

- şamandıra eklentisini çıkarın.
- tankın içinde mevcut olabilen kir artıklarını giderin.
- tankı suyla çalkalayın ve kurumasını bekleyin.
- Kumaş filtreyi halka ile yerleştirin.

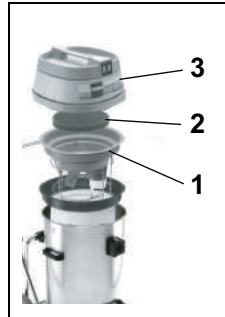

- Makineyi resimde gösterildiği gibi birleştirin: (1. şamandıra eklentisi, 2. gürültü sönmüleme, 3. vakum kapağı).

Giris, şamandıra eklentisinin her iki çelik kılavuz çubuğunun ortasında olmalıdır.

- Daha sonra emiş hortumunu girişin üzerine takın.

Uygulama tekniği

Makine	vacumat 44T
Islak temizleme	evet
Kuru temizleme	evet
Parke ve laminat temizleme	hayır

Çalışmaya başlama

Kuru emme ve su emme



Dikkat:

Metal parçalar, vidalar, vs. gibi nesnelere emmeyin. Bunlara makineye zarar verebilir.

- Fişi ana elektrik prizine bağlayın ve Açık/Kapalı şalterini kullanın.



Dikkat:

Islak emme sırasında nominal hacme erişilirse şamandıra emme havasını keser. Bundan sonra artık sıvı çekilmez ve elektrik süpürgesinin kapatılıp boşaltılması gerekir.

Son işler

Su emme

- Fixomat başlığına ait tutucuyu kaldırın ve geriye doğru karşılık desteğine kadar itin ve Fixomat başlığını indirin. *Fixomat başlığı park pozisyonundadır.*

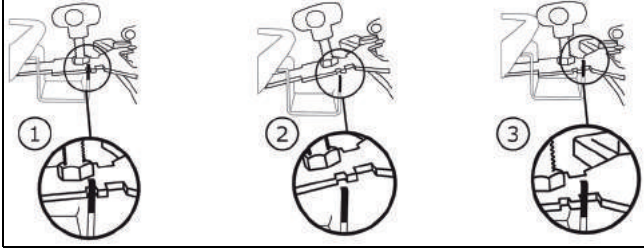

- Kola basın ve emiş hortumunu girişten öteye çekin.
- Silici başlıktaki tespit vidalarını çözün.
- Silici başlığı sökün ve vidaları sıkın.
- Fixomat başlığını musluk suyunun altında bir fırça yardımıyla temizleyin.
- Vakum kapağını kaldırın ve şamandıra eklentisini çıkarın.

Kuru emme



- Kumaş filtrenin halkasını bir elle sıkıca tutun.
- Öbür elle kumaş filtre tabanındaki kilitli zincir halkayı tutun ve hafifçe sallayın. *Bu şekilde tozlar kaldırılmadan tankın tabanına düşer.*

- Kumaş filtreyi başka bir elektrik süpürgesi ile temizleyin.



Bilgi:

Emilen kirler ulusal yönetmelikler gereğince bertaraf edilmelidir.



Dikkat:

Makine sadece çalışır durumdaki bir kumaş filtre ile işletilebilir! Çok fazla aşınan veya arızalı kumaş filtreyi değiştirin.

Devirme işlevi



- El arabasını tutun ve boşaltmak için tankı devirin.

Taşıma işlevi



- Her iki mandal kolunu dışarı doğru itin.
- Tankı boşaltın.

- Tankı ve şamandıra eklentisini yıkayın.

Her kullanım sonrasında şamandıra eklentisinin bakımı yapılmalıdır.

- Makineyi tekrar birleştirin.

Şamandıra eklentisinin temizlenmesi



- Kaba filtreyi (siyah) dışarı alın ve musluk suyunun altında yıkayıp durulayın.

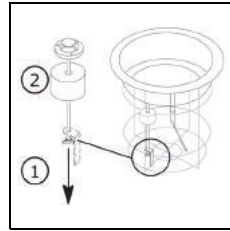

- Kelebek somunu sökün. Şamandıra yalnızca dişli rod üzerinden dışarı çekilebilir. *Şamandırayı ve valfi iyice temizleyin.*

- Şamandırayı hasar yönünden kontrol edin.
- Şamandırayı dişli rod üzerinden kaydırın ve kelebek somunu içeri döndürün.
- Aşağıdakileri kontrol edin:
 - şamandıra kolaylıkla yukarı/aşağı hareket edebilmelidir.
 - şamandıra tamamıyla şamandıra eklentisini örtmelidir (sızdırmaz kılmalıdır).



Dikkat:

Makine kesinlikle kaba filtre olmadan çalıştırılmamalıdır!

Çalışmanın sonu

- Makineyi kapatın (Açık/Kapalı şalteri) ve fişi prizden çekin.

Makinenin temizlenmesi



Dikkat:

Makineyi asla yüksek basınçlı temizleyiciyle veya su jetiyle temizlemeyin.

Makineye sızan su, mekanik veya elektrikli parçalarda ciddi hasara neden olabilir.

- Makineyi nemli bir bezle silin.

Makinenin depolanması / park edilmesi (işletim dışında)

- Ana kordonu gevşek biçimde sarın.



Bilgi:

Makineyi asla ıslak halde depolamayın. Birleştirmeden önce kurumasını bekleyin.

Bu yolla küf mantarı ve kötü kokuların oluşması engellenebilir.

Servis, bakım ve koruma

Makinenin bakımı, kusursuz bir işletimin ve uzun bir ömür süresinin ön koşuludur.



Dikkat:

Sadece TASKI orijinal parçalar kullanılabilir, aksi halde her türlü garanti ve sorumluluk haklarının iptaline sebep olunur!

İşaret açıklaması:

◇ = Her temizlik sonunda, ◇◇ = her hafta,
◇◇◇ = her ay, ⊗ = servis lambası

Faaliyet	◇	◇◇	◇◇◇	⊗	Sayfa
Takımın temizlenmesi	•				
Kaba filtrenin temizlenmesi / değiştirilmesi		•			
Kumaş filtrenin temizlenmesi / değiştirilmesi		•			
Tank / şamandıra aşırı dolum korumasını temizleyin. (Kullanım konumunda şamandıranın kolaylıkla yukarı/aşağı hareket edebilmesini kontrol edin)	•				
Makinenin nemli bezle temizlenmesi	•				

Bakım aralıkları

TASKI makineleri, fabrikada ve yetkili denetmenler tarafından güvenlikleri açısından kontrol edilmiş olan yüksek nitelikli makinelerdir. Elektrikli ve mekanik bileşenler, uzun süreli bir kullanımdan sonra aşınma ve yaşlanmaya tabidir.

- İşletim güvenliğinin ve kullanıma hazır durumu için, bakım göstergesi yandığı anda (fabrika ayarı 500 çalışma saatleri) veya yılda en az bir kez bir servis yapılmalıdır.



Bilgi:

Olağanüstü iş yüklerinde ve/veya yetersiz bakımda daha kısa aralıklar gereklidir.

Müşteri hizmeti

Bir işletim arızası veya sipariş nedeniyle bizimle bağlantı kurduğunuzda daima tip adını ve makine numarasını belirtin.

Bu bilgileri makinenizin tip levhasında görebilirsiniz. Bu kullanım talimatının son sayfasında size en yakın TASKI servis bayisinin adresini bulabilirsiniz.

Arızalar

Arıza	Olası neden	Arızanın giderilmesi	Sayfa
Makine işlevsiz açılmıyor	Makine kapatıldı	• Açık/Kapalı şalterini açın	231
	Fiş takılı değil	• Fişi şebeke prizine bağlayın	231
	Ana kordon bozuk	• Ana kordonu değiştirin	
	Açık/Kapalı şalteri arızalı	• Servis bayisine başvurun	
	Motor dönmüyor	• Servis bayisine başvurun	
Makineden köpük veya sıvı çıkıyor	Şamandıra işler durumda değil	• Açık/Kapalı şalterini kapatın • Şamandırayı işler durumda olup olmadığı yönünden kontrol edin • Hata nedenini giderin	231
Zemin ıslak kalıyor Atık suyu emilmiyor	Tank dolu	• Tankı boşaltın	231
	Fixomat başlığı doğru ayarlanmamış	• Fixomat başlığını ayarlayın • Silecek bıçağını ayarlayın	231
Zayıf emiş gücü	Tank dolu	• Tankı boşaltın	231
	Kumaş filtre kirli	• Kumaş filtreyi temizleyin veya değiştirin	231
	Filtre diski kirli	• Filtre diskini değiştirin	231
	Hortum veya toz başlığı tıkalı (örn. talaşlar, kumaş artıkları)	• Yabancı cisimleri çıkartın	231
	Kaba filtre kirli	• Kaba filtreyi temizleyin veya değiştirin	
	Fixomat başlığı doğru ayarlanmamış	• Fixomat başlığını ayarlayın • Silecek bıçağını ayarlayın	

Teknik veriler

Makine	vacumat 44T		
Nominal voltaj	220-240V~	120V~	AC
Frekans	50-60	60	Hz
Nominal anma gücü	1900	1600	W
Boyutlar (U x G x Y)	83 x 53 x 93		cm
Ana kordon uzunluğu	15		m
İşletime hazır makine ağırlığı maksimum	23		kg
Tank hacmi ıslak / kuru +/- %5	44 / 44		l

IEC 60335-2-69 standardına göre belirlenen değerler		
Ses basıncı seviyesi LpA	73	dB(A)
Belirsizlik KpA	4	dB(A)
Toplam titreşim değeri	<2.5	m/s ²
Belirsizlik K	0.25	m/s ²
Su sıçraması koruması	IPX4	
Koruma sınıfı	II	I

Aksesuar

No.	Ürün
8504480	Premium ıslak emme seti aşağıdakilerden oluşur: Emiş hortumu komple 2,2 m, emiş tüpü, dirsekli rakor, hareketsiz silecek bıçakları için başlık
8504490	Standart ıslak emme seti aşağıdakilerden oluşur: Emiş hortumu komple 2,2 m, emiş tüpü, hareketsiz silecek bıçakları ile başlık
8505500	Halkalı kumaş filtre
	Üniversal toz başlığı 30 cm (turuncu), filtre sepeti, kumaş filtre

Taşıma



Bilgi:

Makineyi dik konumda taşıyın.



Bilgi:

Makinenin nakliye aracı içerisinde bağlı ve sabitlenmiş olmasına dikkat edin.

Atığa ayırma



Bilgi:

Makine ve aksesuarları söküldükten sonra ulusal yönetmelikler gereğince usulüne uygun bir şekilde atığa ayrılmalıdır. Diversy servis bayiniz bu konuda size yardımcı olabilir.

Genel bakış

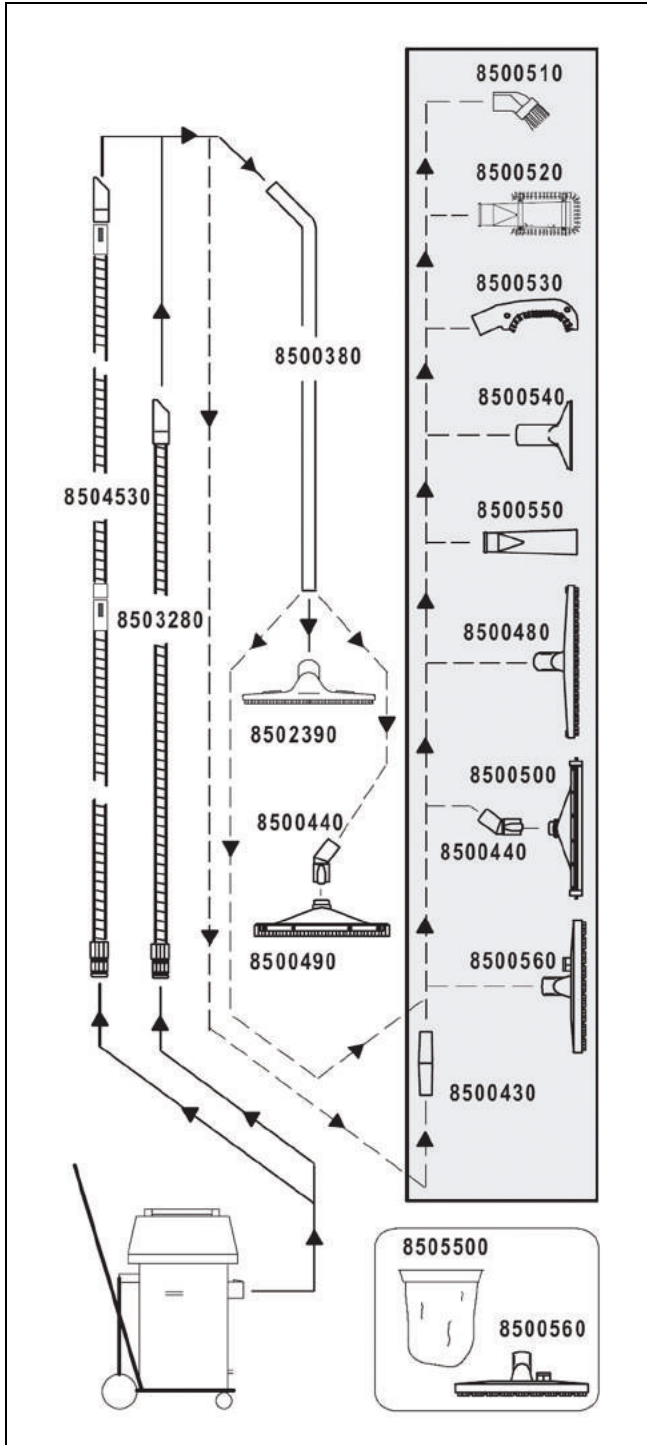

使用说明原稿译文

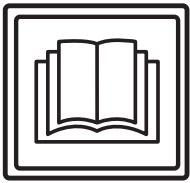

注意！
首次设备调试前请务必仔细阅读操作说明书与安全技巧。
请妥善保管好该操作说明书并随身携带以便查询。

标示解释



小心：
该符号表示具有重要信息。违反操作说明会导致人员损伤与 / 或财产损失！



注意：
该符号表示具有重要信息。违反操作说明会导致人员损伤与 / 或财产损失！



提示：
该符号表示具有与有效使用产品相关的重要信息。违反操作说明会导致设备故障！

操作说明中介绍了工作流程所必需遵循的操作顺序。

目录

安全技巧	238
清洁产品	239
其他扩展文档	239
结构概述	240
调试前	241
启动工作	242
工作结束	242
工作结束	243
售后服务、维护与保养	243
故障	244
技术资料	244
配件	245
运输	245
报废	245
概述	246

常规应用

该设备用于商业领域（例如，酒店，学校，医院，工厂，商场，体育馆以及办公室等）。
严格按照这些操作的说明适用于每种类型的页面上提供的应用技术。
该设备是专为室内使用而设计的。



注意：
采用本设备对实木复合地板与强化地板进行湿洗操作，其风险由个人承担。



小心：
未经 Diversey（泰华施）授权，自行对设备更改将视为解除安全标志及 CE 认证协议。违反常规规定操纵该设备可能会导致人员，设备以及工作环境的损害与破坏。一旦发生上述情况将丧失所有保证及保修索赔权利。

安全技巧

TASKI 设备的设计与结构型式符合欧盟相关基础安全与健康规定，并配有 CE 标识。



小心：
操作该设备的工作人员应当接受充分的培训，具有或已经证明具有相关能力及授权。



小心：
该设备不得由身体、感官或心理能力缺失或缺乏经验和知识的人员操作，例如儿童。
避免儿童接触或操作该设备。



小心：
该设备不得在存放或加工易燃易爆物质（例如汽油，溶剂，燃料油以及灰尘等）的环境内使用。
该设备的电子或机械装置可能会导致上述易燃易爆物质的燃烧与爆炸。



小心：
该设备不得用来吸收有毒，有害人身健康，具有腐蚀性、刺激性物质（例如有害灰尘等）与易燃液体。该设备的过滤系统无法有效控制上述类型的物质。
上述情况下无法避免对操作元及第三方身体健康所导致的危害。



小心：
工作过程中应注重地方环境，防止对第三方与孩童造成损伤！尤其在盲区附近，例如门前或是角落处必须放慢操作速度，注意安全。



小心：
该设备不得用于承载其他人员与物品。



小心：
若出现故障，损坏以及在碰撞与跌落后必须由授权的专业人员进行重新调试。若该设备置于室外，浸水以及暴露在湿度大的环境下，同样必须由授权的专业人员进行重新调试。



小心：
若与安全相关的配件，如刷地装置保护层，电源线或与电流输送部件相连的保护层发生损坏时，应立即停止设备运转！



小心：
该设备不得倾斜放置。



小心：

在对该设备内部工作操作前，必须切断设备电源。



小心：

定期检查设备电源线上可能出现的损坏或老化情况，若设备出现任何损坏而无法正常运转时，请送至官方认证的检测机构维修。



注意：

该设备不得用于非常规用途。使用结束后确保设备锁在封闭空间内。



注意：

该设备仅在干燥无尘的环境下运转和置放，温度范围在 +10 °C / + 50 °F 至 35 °C / + 95 °F。



注意：

该设备的机械或电子零件仅能由熟悉相关安全规定的授权专业人员来进行维修。



注意：

该设备仅能使用操作说明书中确认为合规配件或是经 TASKI 顾问推荐的工具（刷子、垫或类似用具）。其他工具可能会损害设备的安全与功能。



注意：

在操作该设备过程必须始终注重人员保护，事故防范以及有关清洁剂使用的制造商规定。



注意：

禁止用湿手插拔电源插头。



注意：

使用前检查设备铭牌上的额定电压是否与您所在地区的电压一致！



注意：

注意不要将电源线缠在一起，或是压伤、强拉或高温、腐蚀性油液以及尖锐的棱角损坏电源线！



注意：

当设备内喷出泡沫或液体时，应立即关闭抽吸总成装置！



注意：

TASKI 设备与装置在设计过程中应按照当前技术水平避免因噪声与振动所造成的人身健康的损害。
详见技术信息页 244。

清洁产品



提示：

TASKI 设备在设计过程中应注重实现 TASKI 清洁产品实现最佳清洁效果。其他清洁产品可能会给设备或工作环境造成故障与损害
因此，我们推荐采用 TASKI 生产的清洁产品。
由于采用错误清洁产品所造成的设备故障不在厂家保修的范围内。

更多信息请咨询 TASKI 服务合作方。

其他扩展文档



提示：

该设备的电气计划详见备件清单。
请与售后服务联系获取更多信息。

结构概述

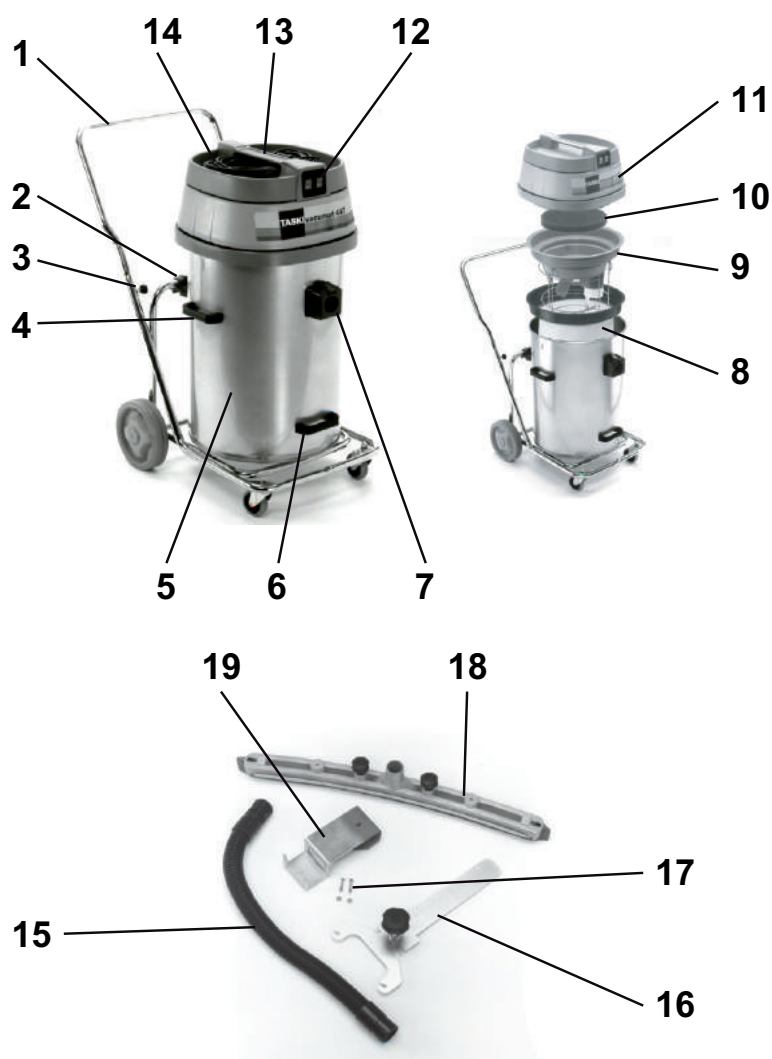

- 1 握住弓形保险杠翘起汽车底盘
- 2 倾倒支架
- 3 星型螺钉 (弓形保险杠的固定)
- 4 侧边把手 (用于抬起与运输水槽 / 容器)
- 5 水槽 / 容器
- 6 用于翻倒水槽 / 容器的把手
- 7 抽吸支座
- 8 带环滤布
- 9 水箱浮球
- 10 消除噪声
- 11 抽吸装置上部分
- 12 开关 (按照功率需求仅启动 1 到 2 个马达)
- 13 设备把手
- 14 网络连接线路
- 15 抽吸软管
- 16 Fixomat 喷嘴支架
- 17 固定螺丝
- 18 Fixomat 喷嘴
- 19 Fixomat 喷嘴固定装置

调试前

使用湿式抽吸套件抽水

- 将保险杠插入倾倒底盘的管端并拧紧星型螺丝。
- 打开（抬起）抽吸装置的上部分。

检查浮标是否妥善安装，如若不然：

- 取出干式抽吸装置与双层过滤器的纸袋。
- 清除水箱中的残渣。
- 重新放入浮标。

抽吸支座必须位于浮标两导杆的中心位置。



- 如图所示安装设备：
(1. 浮标，2. 消除噪音，3. 吸入装置上部分)



注意：

注意抽吸装置上部分是否妥善放置在水箱上。

- 组装湿式抽吸套件。
- 将抽吸软管安放在抽吸支座上。

使用 Fixomat 喷嘴抽水（选配）



- 向外推动两个啮合杠杆。
- 握住侧边把手并将水箱从倾倒底盘上取出。

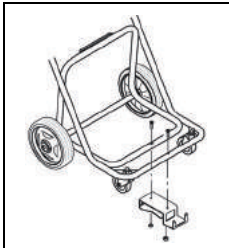

- 在倾倒底盘安装支架固定装置。
- 将水箱重新安装在倾倒底盘上，重新向内推动啮合杠杆。

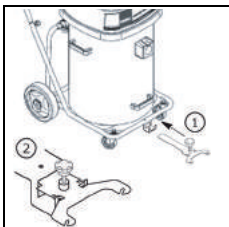

- 将 Fixomat 喷嘴的支架移至指定孔内并入孔啮合。
Fixomat 喷嘴现在位于停靠位置。

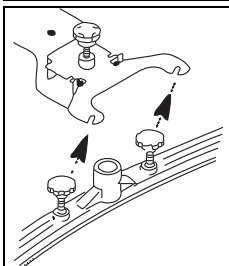

- 安装喷嘴并拧紧螺丝。
垫片必须位于喷嘴悬架上方。

- 使用抽吸软管连接抽吸支座与 Fixomat 喷嘴。

- 抬起并移动支架，使 Fixomat 喷嘴伸向后面至底，然后放下 Fixomat 喷嘴。

Fixomat 喷嘴现在位于工作位置。

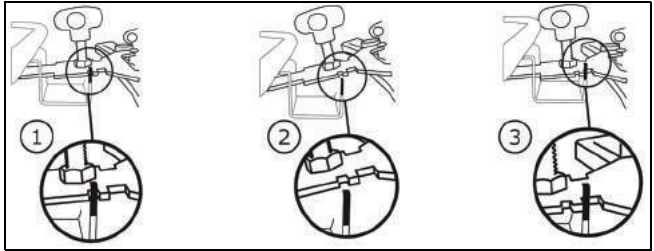

干式抽吸



注意：

不得在未安装滤布情况下启动设备。



提示：

Fixomat 喷嘴适合干式抽吸。



提示：

有关干式抽吸所需配件详见本操作说明书 245 页。

检查过滤袋是否妥善安装，如若不然：

- 取出浮标。
- 清除水箱中的残渣。
- 冲洗水箱并晾干。



- 重新放入带环滤布。

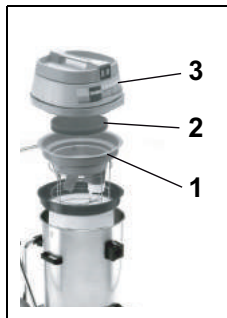

- 如图安装设备：
(1. 浮标，2. 消除噪音，3. 吸入装置上部分)
抽吸支座必须位于浮标两导杆的中心位置。

- 然后将抽吸软管安放在抽吸支座上。

使用技巧

设备	vacumat 44T
湿式清洗	是
干式清洗	是
实木复合地板和层合板的清洗	否

启动工作

干式与湿式抽吸



注意：

不得使用本设备吸附金属零件、螺丝等物品。可导致设备损坏！

- 将设备插头插入插座，打开启动开关。



注意：

湿式抽吸达到额定容量时，浮标会堵住吸入空气。

在不吸入液体的情况下必须切断设备电源并清空水箱。

工作结束

抽水装置

- 抬起并移动支架，使 Fixomat 喷嘴伸向后面至底，然后放下 Fixomat 喷嘴。

Fixomat 喷嘴现在位于停靠位置。

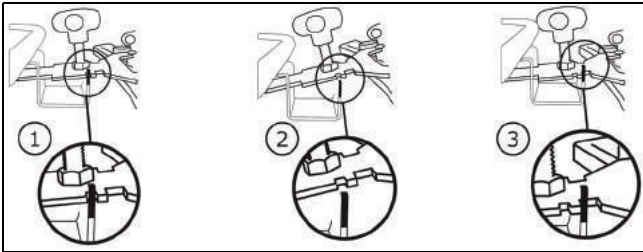

- 按下制动器，然后拔下抽吸支座上的软管。
- 拧下吸嘴上的固定螺丝。
- 拆除吸嘴，然后拧紧螺丝。
- 用流水冲洗 Fixomat 喷嘴，同时使用毛刷清洗。
- 抬起抽吸装置上部分并取出浮标。

干式抽吸



- 用一只手牢牢握紧滤布环。
 - 另一只手抓住滤布底层上的夹板，轻轻摇动。
- 在不摇晃的情况下灰尘会沉积在水箱底部。

- 用另一个抽吸装置吸净滤布。

提示：

污物应当按照国家标准处理。



注意：

该设备仅能同时使用一个滤布！
滤布破旧或损坏时请及时更换。

倾斜功能



- 握住底盘并倾斜倒空水箱。

支撑功能



- 向外推动两个啮合杠杆。
- 清空水箱。

- 清洗水箱并取出浮标。
- 每次使用后必须检查浮标。
- 重新组装设备。

浮标的清洗



- 取出粗灰尘过滤器（黑色），并用清水进行基本的冲洗。

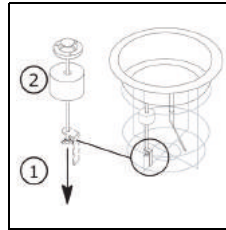

- 拧下翼形螺母。使用螺杆取下浮标。彻底清洗浮标与阀门。

- 检查浮标功能。
- 使用螺杆移动浮标并拧紧翼形螺母。
- 在此过程中注意控制：
 - 浮标是否自由向上 / 向下浮动。
 - 浮标是否能完全堵住浮标孔（密封）。



注意：

不得在未安装粗灰尘过滤器情况下启动设备！

工作结束

- 切断设备电源（开关）并拔出插头。

清洗设备



注意：

禁止使用高压水枪或水射流清洗设备。
渗漏到设备内部的液体会导致机械或电子元件严重损坏。

- 采用湿抹布擦拭设备。

设备的存放与停泊（非运转情况）

- 卷起电源线，保持松弛状态。



提示：

请勿将设备停放在潮湿环境内。安装设备前保持设备干燥。

通过这种方式避免产生霉点与难闻的气味。

售后服务、维护与保养

定期维护设备是保证设备功能正常与较长使用寿命的重要前提。



注意：

使用 TASKI 原厂配件，否则所有保修与责任义务将会失效。

标示解释：

◇ = 每次清洗工作结束，◇◇ = 每周，
◇◇◇ = 每月，⊗ = 服务指示灯

经营活动	◇	◇◇	◇◇◇	⊗	页面
清洗附件	•				
清洗 / 更换粗灰尘过滤器		•			
清洗 / 更换滤布		•			
水箱水位保护 / 清洗浮标（注意浮标是否能够自由向上 / 向下浮动）	•				
使用湿抹布擦拭设备	•				

维护间隔

TASKI 设备属于高质量的产品，每台在出厂前都经专业授权人员检测设备的安全。设备的电子与机械组件在经过长期使用后会出现正常的磨损与老化。

- 为了保障运转安全必须在设备工作 500 小时后或至少每年一次进行设备维护。



提示：

根据特殊要求和 / 或在非充分维护情况下应缩短保养间隔。

客户服务

如果您因产品故障或订购本公司产品而与我们联系，请告知产品类型与设备编号。

说明详见设备铭牌。使用手册最后一页记录了各地泰华施售后服务合作伙伴的地址。

故障

故障	潜在原因	解除故障	页面
设备损坏后请勿接通电源。	设备电源切断	• 打开开关	240
	插头未插入	• 连接插座上的设备插头	240
	电源线损坏	• 更换电源线	
	开关损坏	• 联络售后服务合作伙伴	
	发动机不转	• 联络售后服务合作伙伴	
机内溢出泡沫或液体	浮标故障	• 关闭开关 • 检查浮标功能 • 排查故障原因	240
地板 / 底部仍然湿污水未吸净	水箱满	• 清空水箱	240
	Fixomat 喷嘴未正确安装	• 调整 Fixomat 喷嘴 • 调整薄板 / 摩擦盘	240
吸尘效果差	水箱满	• 清空水箱	240
	滤布变脏	• 清洗或更换滤布	240
	滤片变脏	• 更换滤片	240
	软管或喷嘴堵塞 (例如木屑或杂物)	• 清除异物	240
	粗灰尘过滤器变脏	• 清洗或更换粗灰尘过滤器	
	Fixomat 喷嘴未正确安装	• 调整 Fixomat 喷嘴 • 调整薄板 / 摩擦盘	

技术资料

设备	vacumat 44T		
额定电压	220-240V~	120V~	AC
频率	50 - 60	60	Hz
名义额定电压	1900	1600	瓦
尺寸 (长宽高)	83 x 53 x 93		厘米
较长电线	15		m
操作准备就绪 设备重量 最大	23		千克
湿式 / 干式水箱容量 +/- 5%	44 - 44		升

根据 IEC60335-2-69 的测量值		
声压等级 LpA	73	dB(A)
不安全 KpA	4	dB(A)
振动总值	<2.5	m/s ²
不安全 K	0.25	m/s ²
防水喷溅保护	IPX4	
保护等级	II	I

ROHS 中国

部件名称	有害物质					
	铅 (Pb)	汞 (Hg)	镉 (Cd)	六价铬 (Cr(VI))	多溴联苯 (PBB)	多溴二苯醚 (PBDE)
底盘	○	○	○	○	○	○
容器 / 集装箱	○	○	○	○	○	○
电子配件	○	○	○	○	○	○
电子配件	○	○	○	○	○	○
软管	○	○	○	○	○	○
发动机	○	○	○	○	○	○
喷头	○	○	○	○	○	○
电源线	○	○	○	○	○	○
基础零件	○	○	○	○	○	○
管道	○	○	○	○	○	○
标签	○	○	○	X	○	○

本表格依据 SJ/T 11364 的规定编制。

○：表示该有害物质在该部件所有均质材料中的含量均在 GB/T 26572 规定的限量要求以下。

X：表示该有害物质至少在该部件的某一均质材料中的含量超出 GB/T 26572 规定的限量要求。

配件

Nr.	Artikel
8504480	Set Nassaugen Premium bestehend aus: Saugschlauch 2,2 m komplett, Saugstange, Winkelkupplung, Düse für Starrlamellen
8504490	Set Nasssaugen Standard bestehend aus: Saugschlauch 2,2 m komplett, Saugstange, Kunststoffdüse mit Starrlamellen
8505500	Filtertuch mit Ring
	Universalstaubdüse 30 cm (orange), Filterkorb, Filtertuch

运输

 **提示：**
运输过程中保持设备呈直立状态。

 **提示：**
注意设备妥善固定在运输车辆内。

报废

 **提示：**
该设备与配件在报废与退役后应根据国家规定运送给专业处理机构。Diversey 售后服务为您提供支持服务。

概述

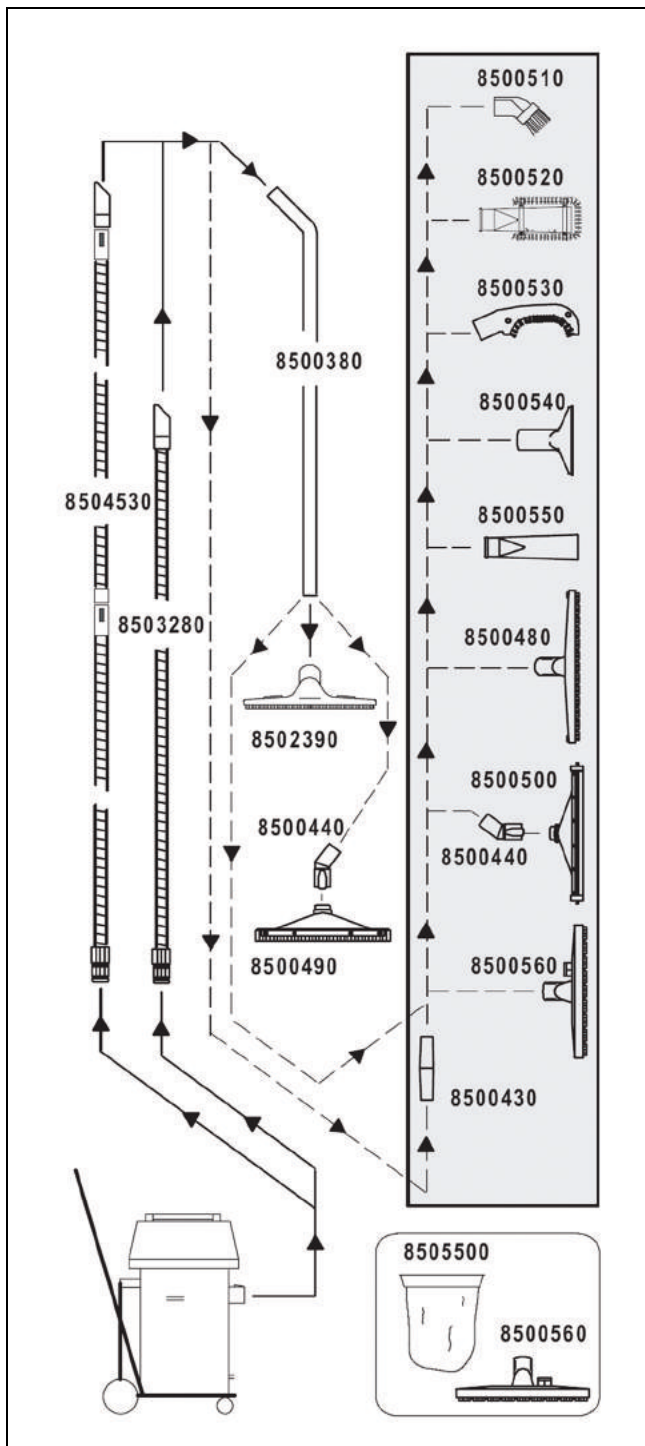

AT Diversey Austria Trading GmbH Guglgasse 7-9 1030 Wien Tel (43) 1 605 57 0	BE Diversey Belgium BVBA Haachtsesteenweg 672 1910 Kampenhout Tel (32) 16 61 77 06	Diversey Europe B.V., Utrecht Zweigniederlassung Münchwilen Eschlikonerstrasse 9542 Münchwilen Tel (41) 71 969 27 27	CZ Diversey Ceska republika, s.r.o K Hájum 1233/2 155 00 Praha 5 Tel (420) 296 357 460
DE Diversey Deutschland GmbH & Co. OHG Mallaustrasse 50-56 68219 Mannheim Tel (49) 0800 82 75 473	DK Diversey Danmark ApS Teglbuen 10 2990 Nivaa Tel (45) 70 10 66 11	ES Diversey España S.L. C/Orense 4, 5 planta 28020 Madrid Tel (34) 91 394 01 75	FI Diversey ElieI Saarientie 2 00400 Helsinki Tel (358) 20 747 42 30
FR Diversey (France) S.A.S. 9/11, avenue du Val de Fontenay 94133 Fontenay sous Bois Cédex Tel (33) 1 45 14 76 76	GB Diversey Limited Weston Favell Centre NN3 8PD Northampton Tel (44) 1604 405 311	GR Diversey Hellas S.A. 5 Himaras St 15125 Marousi Tel (30) 210 638 59 00	HU Diversey Ltd. Puskás Tivadar u. 6. 2040 Budaors Tel (36) 23 509 100
IE Diversey Hygiene Sales IT Limited Ballyfermot office Westlink industrial estate Kylemore road Dublin 10 Tel (353) 1 626 11 82	Diversey S.r.L. Via Meucci 40 20128 Milano Tel (39) 02 25 80 32 33	MT Forestals (Appliances) Ltd. The Strand SLM 07 Sliema Tel (356) 21 344 700-7	NL Diversey B.V. Maarssebroeksedijk 2 P.O. Box:40441 3542 DN Utrecht Tel (31) 30 247 69 11
NO Lilleborg Profesjonell Postboks 673 - Skøyen 0214 Oslo Tel (47) 815 36 000	PL Diversey Polska Sp. z.o.o. Ul.Fabryczna 5a 04-028 Warszawa Tel (48) 22 516 30 00	PT Diversey Portugal-Sistemas de Higiene e Limpeza Unipessoal Lda Z. Ind.Abrunheira 2714-505 Sintra Tel (351) 2 191 57 000	RO Diversey Romania S.R.L. Baneasa Business Center, Etaj 5 Sos.Bucuresti - Ploiesti 17-21 Sector 1, Bucuresti Tel (40) 21 233 3894
RU LLC Diversey 125445, Russia, Moscow, 24D Smolnaya str, Meridian Commercial Tower 2d floor Tel (7) 095 970 17 97	SV Diversey Sverige AB Liljeholmsvägen 18 Box 47313 10074 Stockholm Tel (46) 877 99 300	SK Diversey Slovensko s.r.o Rybničná 40 831 06 Bratislava Tel (421) 2 4445 4895	SL Diversey d.o.o. Trzaska cesta 37a 2000 Maribor Tel (386) 2 320 7000
TR Diversey Sanayi ve Ticaret A.S. İçerenköy Mahallesi, Bahçelerarası Sok.No:43 34752 Ataşehir / İstanbul, Türkiye Tel (90) 216 57 86 400	US Diversey 2415 Cascade Pointe Boulevard Charlotte, NC USA, 28277 Tel 1-800-827-5487	CA Diversey 3755 Laird Road Mississauga, Ontario CANADA L5L 0B3 Tel 1-800-827-5487	